

Install the Anchors

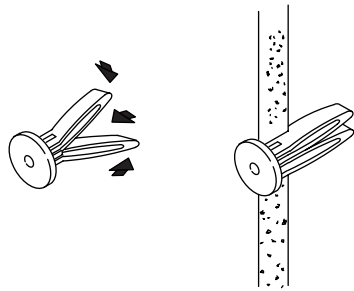

Install the Wall Plate

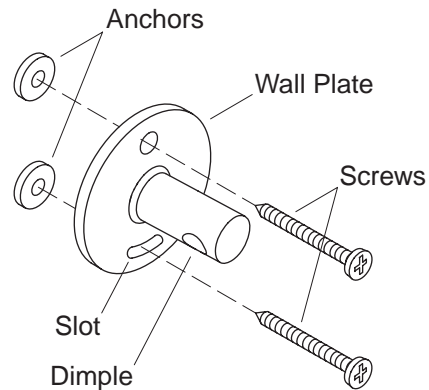

Replace the Wall Plates

- Remove the accessory from the wall plate(s).
- Note the orientation of the slot and setscrew dimples in the installed wall plate. Remove the existing wall plate(s).

NOTE: If the toilet tissue holder is to be mounted horizontally, the existing anchors may need to be removed and new anchor holes may need to be drilled in a horizontal orientation.

If installing new anchors:

- Position the wall plate at the installation location and mark the mounting holes on the wall.
- Verify the marked positions are level and adjust as needed.
- Using a 5/16" bit, drill pilot holes at the marked locations.
- Press and hold the legs of a wall anchor together and insert into the pilot hole. Repeat for all wall anchors.
- With a hammer, gently tap the wall anchor(s) into the wall.

For all installations:

- Position the wall plate(s) over the anchors in the same orientation as the previously installed wall plate(s).
- Secure the wall plate(s) with the provided screw(s).
- Reinstall your accessory and secure with the setscrew(s).

INSTRUCTIONS DU KIT DE SERVICE

PLAQUE MURALE

1064696

Installer les dispositifs d'ancrage

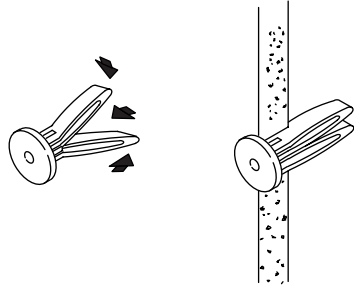

Installer la plaque murale

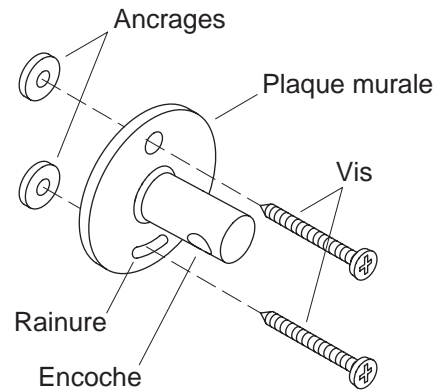

Remplacer les plaques murales

- Retirer l'accessoire de la (les) plaque(s) murale(s).
- Noter l'orientation de la rainure et les encoches de la vis de retenue dans la plaque murale installée. Retirer la (les) plaque(s) murale(s) existante(s).

REMARQUE: Si le support de papier hygiénique doit être monté horizontalement, les dispositifs d'ancrage peuvent devoir être retirés et de nouveaux orifices d'ancrage percés horizontalement.

Dans le cas d'installation de nouveaux ancrages:

- Positionner la plaque murale à l'emplacement d'installation et marquer les orifices de montage sur le mur.
- Vérifier que les positions marquées soient nivelées et ajuster si nécessaire.
- En utilisant une mèche de 5/16", percer les trous-pilotes aux emplacements marqués.
- Presser et maintenir les pieds d'un ancrage mural ensemble et insérer dans le trou-pilote. Répéter pour tous les dispositifs d'ancrage muraux.
- Avec un marteau, taper gentiment sur le (les) dispositif(s) d'ancrage(s) mural(aux) dans le mur.

Pour toutes les installations:

- Positionner la (les) plaque(s) murale(s) sur les dispositifs d'ancrage dans la même orientation de la (des) plaque(s) préalablement installée(s).
- Sécuriser la (les) plaque(s) murale(s) avec la (les) vis fournie(s).
- Réinstaller votre accessoire et sécuriser avec la (les) vis de retenue.

INSTRUCCIONES DEL KIT DE SERVICIO

PLACA MURAL

1064696

Instale los anclajes

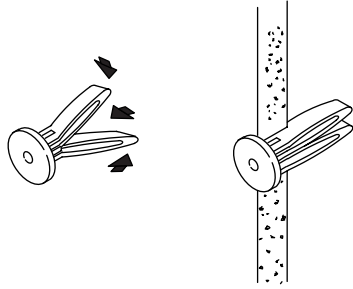

Instale la placa mural

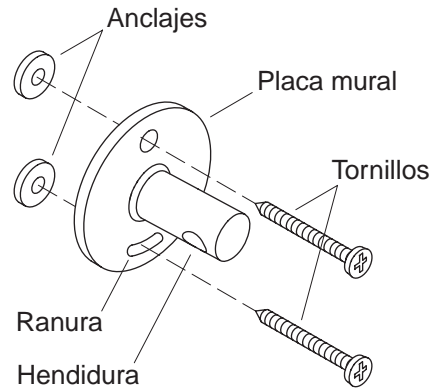

Reemplace las placas murales

- Retire el accesorio de la placa o placas murales.
- Fijese en la orientación de la ranura y las hendiduras para el tornillo de fijación de la placa mural instalada. Retire la placa o placas murales existentes.

NOTA: Si el portapapel higiénico se va a instalar horizontalmente, puede ser necesario retirar los anclajes existentes y taladrar orificios para los anclajes nuevos en una orientación horizontal.

Si va a instalar anclajes nuevos:

- Coloque la placa mural en el lugar de instalación y marque los orificios de fijación en la pared.
- Verifique que los lugares marcados estén a nivel y ajuste según sea necesario.
- Con una broca de 5/16", taladre orificios guía en los lugares marcados.
- Mantenga juntas las patas del anclaje de pared, e insértelas en el orificio piloto. Repita el procedimiento para todos los anclajes de pared.
- Con un martillo, golpee suavemente el anclaje o anclajes de pared dentro de la pared.

Para todas las instalaciones:

- Coloque la placa o placas murales sobre los anclajes con la misma orientación que la placa o placas murales instaladas anteriormente.
- Fije la placa o placas murales con el tornillo o tornillos provistos.
- Vuelva a instalar el accesorio y fije con el tornillo o tornillos de fijación.

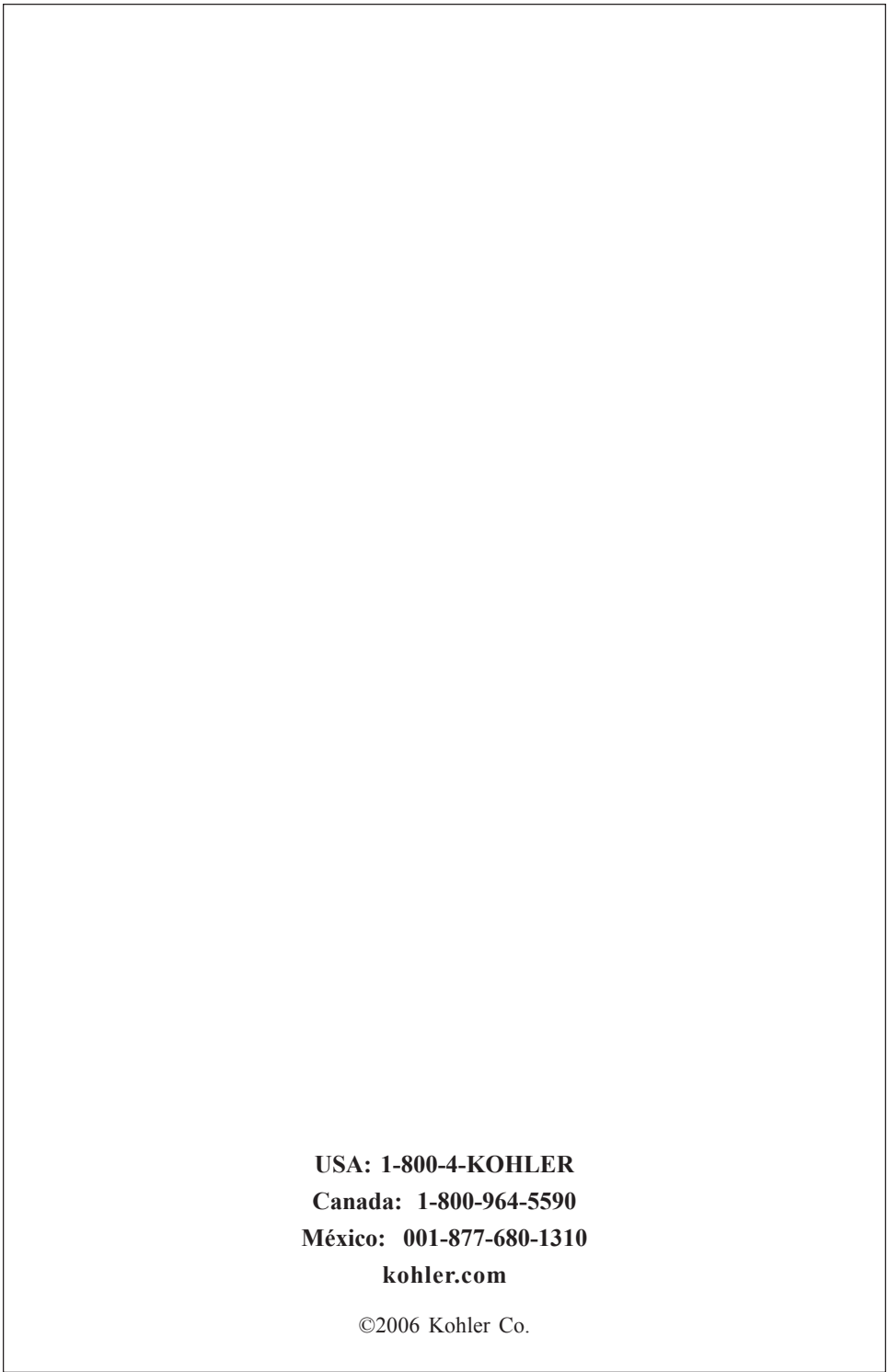

USA: 1-800-4-KOHLER
Canada: 1-800-964-5590
México: 001-877-680-1310
kohler.com

©2006 Kohler Co.

1064697-9-A

