

# Installation Guide

## Shelf-Back Faucet

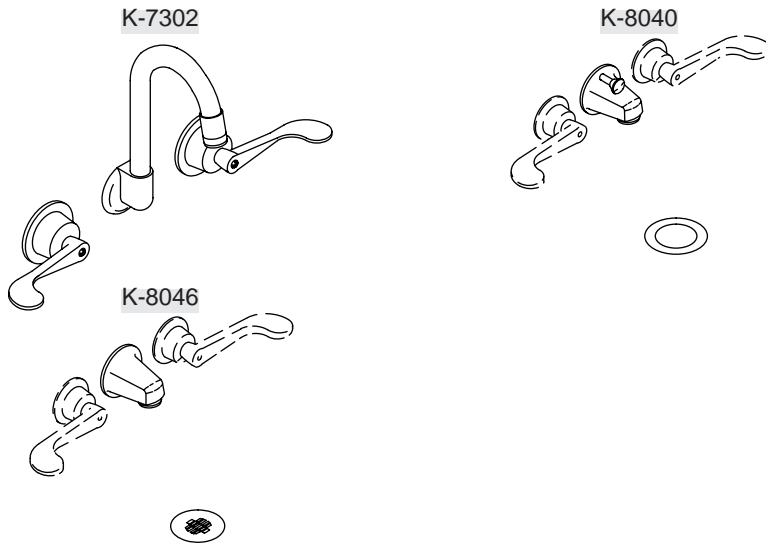

**M** product numbers are for Mexico (i.e. K-12345**M**)  
Los números de productos seguidos de  
**M** corresponden a México (Ej.  
K-12345**M**)  
Français, page "Français-1"  
Español, página "Español-1"

111290-2-BC

THE BOLD LOOK  
OF **KOHLER**®

## Tools and Materials

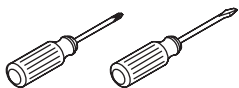

Assorted  
Screwdrivers



Adjustable  
Wrench



Pliers

**Plus:**  
• Tubing Bender



Thread  
Sealant



Plumbers  
Putty



Tube Cutter and  
Deburring Tool

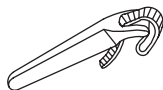

Strap Wrench

## Thank You For Choosing Kohler Company

We appreciate your commitment to Kohler quality. Please take a few minutes to review this manual before you start installation. If you encounter any installation or performance problems, please don't hesitate to contact us. Our phone numbers and website are listed on the back cover. Thanks again for choosing Kohler Company.

## Before You Begin

- Shut off the main water supply.
- Observe all local plumbing and building codes.
- If needed, complete the finished wall before beginning this installation.
- Kohler Co. reserves the right to make revisions in the design of faucets without notice, as specified in the Price Book.

Spout  
Body

Apply plumbers putty.

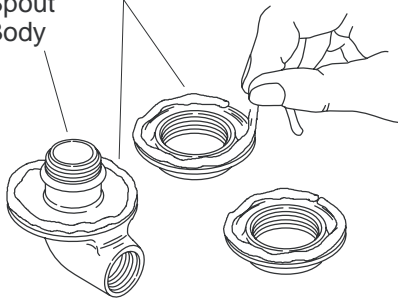

3/8"  
(1 cm)

Escutcheon

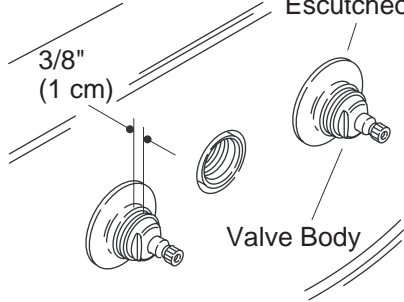

Valve Body

### 1. Install the Valve Yoke

- Apply a bead of plumbers putty or other sealant around the underside of the escutcheons and spout body according to the manufacturer's instructions.
- Place the valve yoke through the lavatory and thread the escutcheons to the valve bodies. Leave about 3/8" (1 cm) of exposed threads in front of the escutcheons.
- Remove any excess sealant.

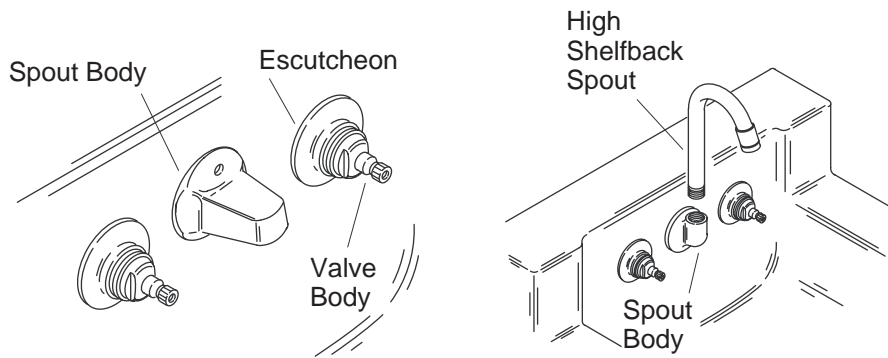

## 2. Install the Spout

**IMPORTANT!** Use care when installing the spout to avoid scratching the finish.

### All Spouts

- Apply thread sealant to the spout threads.
- Thread the spout body to the valve yoke with the spout body and valve escutcheons contacting the lavatory evenly.
- Remove any excess putty or sealant.

### High Shelfback Spout

- Apply thread sealant to the spout threads.
- Thread the spout to the spout body. Use a clean strap wrench to tighten if necessary.

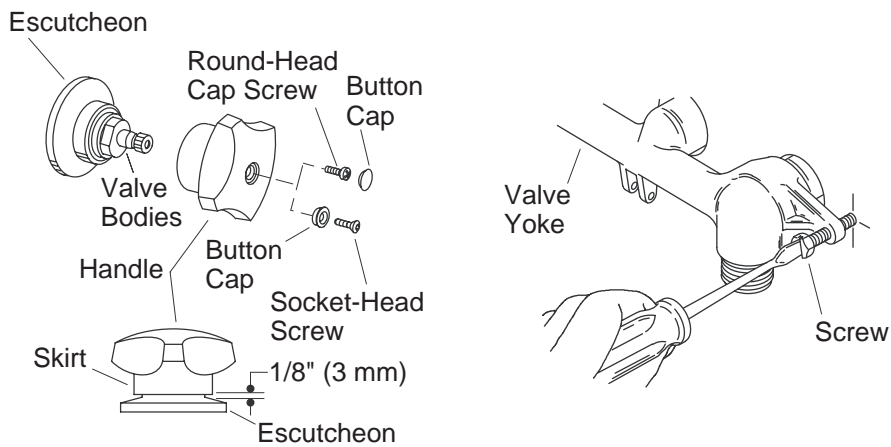

### 3. Install the Handles

**NOTE:** Illustration shows one of the available handle styles. All handle styles follow the steps below.

**NOTE:** Install lever handles so they are parallel to the floor (horizontal) when in the OFF position.

- Assemble the handles, screws, and button caps to the valve bodies.
- If either handle touches the escutcheon, adjust the escutcheon for a minimum 1/8" (3 mm) clearance between the handle skirt and escutcheon.
- Tighten the two screws on the valve yoke at the back of the lavatory to secure the valve body.

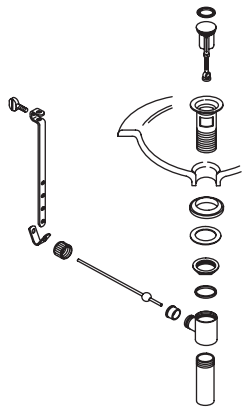

**Style A Drain**

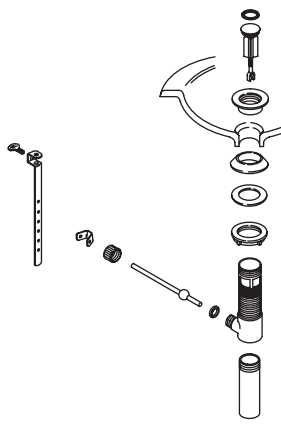

**Style B Drain**

#### **4. Choose Drain Type**

- Refer to the illustrations above to determine the drain style you received with your faucet.
- Please follow the instructions for your drain style.

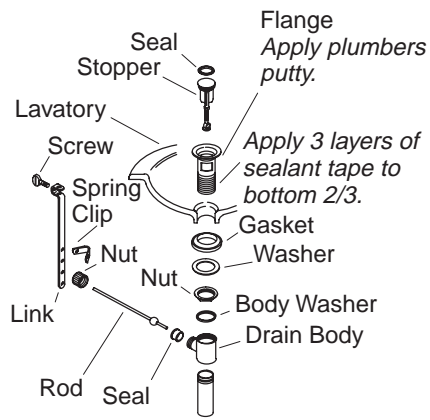

## 5. Drain Installation-Style A

- Remove the protective material from the flange.
- Wrap the bottom 2/3 of the flange threads with three layers of sealant tape.
- Apply a ring of plumbers putty or other sealant to the underside of the flange according to the putty manufacturer's instructions.
- Insert the flange into the fixture drain hole.
- Assemble the gasket (tapered side up) and washer to the flange and partially thread the nut to the flange. Do not fully tighten the nut at this time.
- Install the body washer and drain body with the seal hole facing the back of the fixture and securely tighten the nut. Use care to avoid scratching the finish.
- Remove any excess putty or sealant.
- Insert the stopper into the flange.
- Insert the seal into the seal hole on the body.

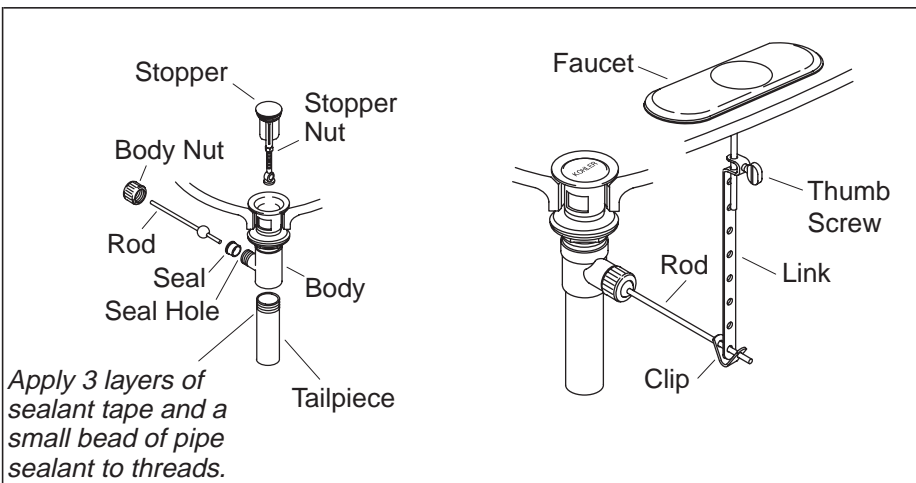

## 6. Complete Drain Installation-Style A

- For regular installations, insert the short end of the rod into the body seal hole and under the stopper. For vandal-resistant installations, fit the rod through the hole in the stopper. Secure with the body nut.
- Remove and adjust the stopper so it lifts about 3/8" (1 cm) when opened. To adjust, loosen the stopper nut and shorten or lengthen the stopper as needed. Tighten the stopper nut.
- Apply three layers of thread tape and a small bead of pipe sealant to the tailpiece threads.
- Thread the tailpiece to the body and tighten securely.
- Slide one end of the clip onto the rod. Slide the link onto the rod with the thumbscrew facing the back of the fixture.
- Squeeze the other end of the clip, aligning the hole with the rod.
- Move the link to the proper position by squeezing the clip and sliding it along the rod.
- Insert the lift rod into the hole in the faucet and then into the hole in the link.
- Tighten the thumbscrew onto the link so the lift rod knob extends above the lift rod hole.



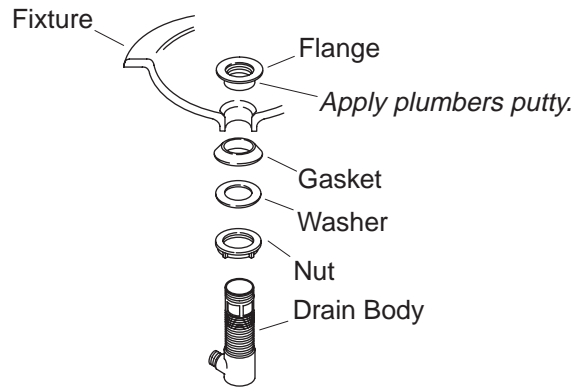

## 7. Drain Installation-Style B

- Remove the protective cover from the flange.
- Apply a ring of plumbers putty or other sealant to the underside of the flange according to the putty manufacturer's instructions.
- Assemble the nut, flat washer, and tapered gasket (tapered side up) fully onto the body.
- From the underside of the fixture, insert the drain body up into the drain hole.
- From the top of the fixture, securely hand tighten the flange onto the drain body.
- Make sure the drain body seal hole is facing the back of the fixture, and securely tighten the nut.
- Remove any excess putty or sealant.

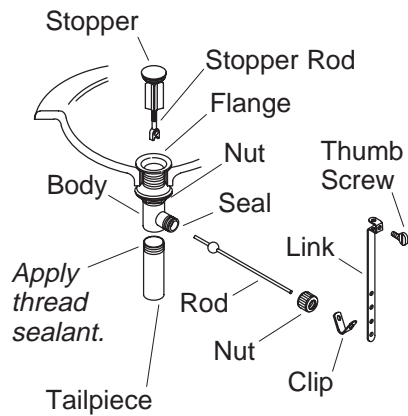

## 8. Complete Drain Installation-Style B

- Press the seal into the seal hole on the body.
- Insert the stopper into the flange.
- For regular installations, insert the short end of the rod into the body seal hole and **under** the stopper. For vandal-resistant installations, fit the rod **through** the hole in the stopper. Hand tighten the body nut.
- Remove and adjust the stopper as needed so it lifts about 3/8" (1 cm) when opened. To adjust, rotate the threaded stopper rod in or out as needed. Retighten the stopper nut.
- Apply thread sealant tape to the tailpiece threads, and thread the tailpiece to the body. Tighten the tailpiece securely.
- Slide one end of the clip onto the rod. Slide the link onto the rod with the thumbscrew facing the back of the fixture.
- Squeeze the other end of the clip, aligning the hole with the rod. Move the link to the proper position by squeezing the clip and sliding it along the rod.
- Insert the lift rod into the hole in the faucet and then into the hole in the link.
- Tighten the thumbscrew onto the link so the lift rod knob extends 1/2" (1.3 cm) above the lift rod hole.

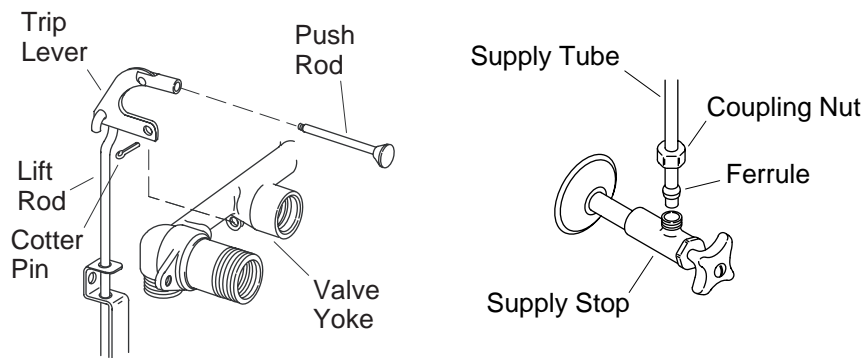

## 9. Install the Drain and Supplies

**IMPORTANT!** The drain steps apply to the K-8040 and K-8046 models only.

- Install the drain according to the drain manufacturer's instructions.
- If necessary, connect the lift rod assembly.
- Cut the supply tubes, making sure there is enough length for the required penetration of the tubes into the supply-stops.
- Debur all tubing cuts.
- Slip the coupling nuts onto the supply tubes.
- Carefully position the round end of the supply tube (either flared end or ferrule) squarely into the valve body inlet.
- Hand tighten the coupling nuts.
- Carefully bend the supply tubes to align with the supply stops.
- Slide a coupling nut, then a ferrule, onto each supply tube.
- Insert the supply tubes into supply stop outlets, positioning the round ends of the ferrule squarely into the outlets.
- Tighten all coupling nuts.

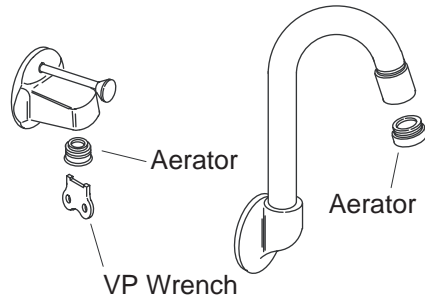

## 10. Complete the Installation

- Ensure that all coupling nuts are tight. Repair as required.
- Ensure that both faucet handles are turned off (hot = counterclockwise to close, cold = clockwise to close).
- Turn on the water supplies and check the installation for leaks.
- Repair as needed.
- Remove the aerator.
- Open the valves and run water through the spout for about a minute to remove any debris. Check for leaks.
- Remove all debris from the aerator.
- Turn the valves off, and reinstall the aerator.

# Guide d'installation

## Robinet en dos d'étagère

### Outils et matériels

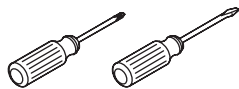

Tournevis assortis



Clé à molette



Pinces

#### Plus:

- Cintreuse



Joint d'étanchéité pour filetage



Mastic de plombier

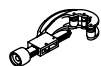

Coupe-tube et lime cylindrique

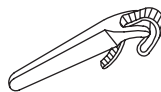

Clé à sangle

### Merci d'avoir choisi la compagnie Kohler

Nous apprécions votre engagement envers la qualité Kohler. Veuillez prendre s'il vous plaît quelques minutes pour lire ce manuel avant de commencer l'installation. Ne pas hésiter à nous contacter en cas de problème d'installation ou de fonctionnement. Nos numéros de téléphone et notre adresse du site internet sont au verso. Merci encore d'avoir choisi la compagnie Kohler.

### Avant de commencer

- Couper l'alimentation d'eau principale.
- Respecter tous les codes de plomberie et de bâtiment locaux.
- Si nécessaire, compléter le mur fini avant de commencer cette installation.
- Kohler Co. se réserve le droit d'apporter toutes modifications au design des robinets et ceci sans préavis, comme spécifié dans le catalogue des prix.

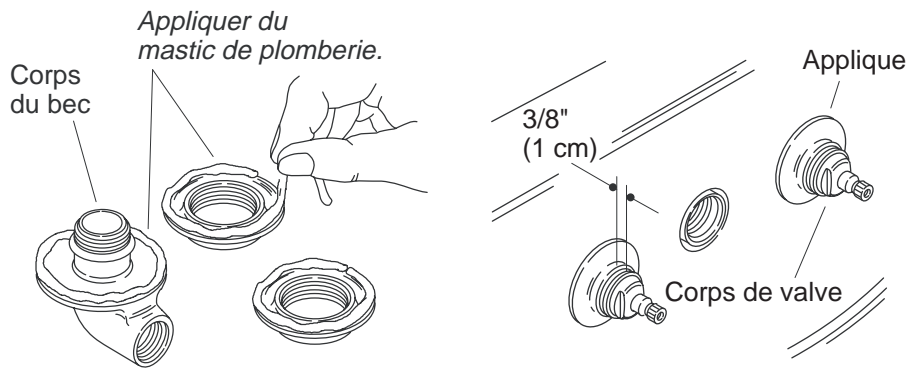

### 1. Installer l'arcade de la valve

- Appliquer du mastic de plombier ou un produit similaire sous les appliques selon les instructions du fabricant du mastic.
- Placer le mandrin de la valve dans le lavabo et visser les appliques sur les corps de valve. Laisser à peu près 3/8" (1 cm) des filetages exposés à l'avant des appliques.
- Retirer tout excédent de mastic.

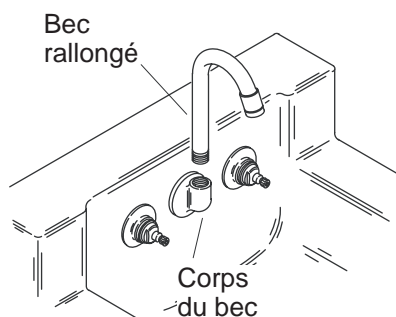
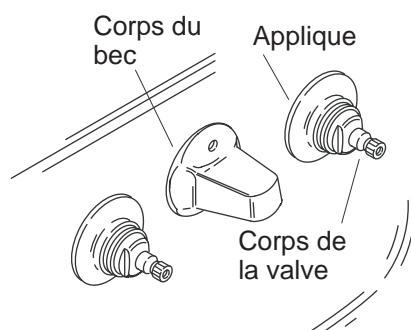

## 2. Installer le bec

**IMPORTANT !** Travailler avec soin lors de l'installation du bec, pour ne pas en endommager sa finition.

### Tous les becs

- Appliquer un ruban d'étanchéité sur les filets du bec.
- Visser le corps du bec sur le mandrin de valve de manière à ce que les appliques de valve et le corps de bec contactent le lavabo de manière égalée.
- Retirer tout excédent de mastic de plombier ou de joint d'étanchéité.

### Bec rallongé

- Appliquer un ruban d'étanchéité sur les filets du bec.
- Visser le bec sur son corps. Utiliser une clé à sangle propre pour serrer si nécessaire.

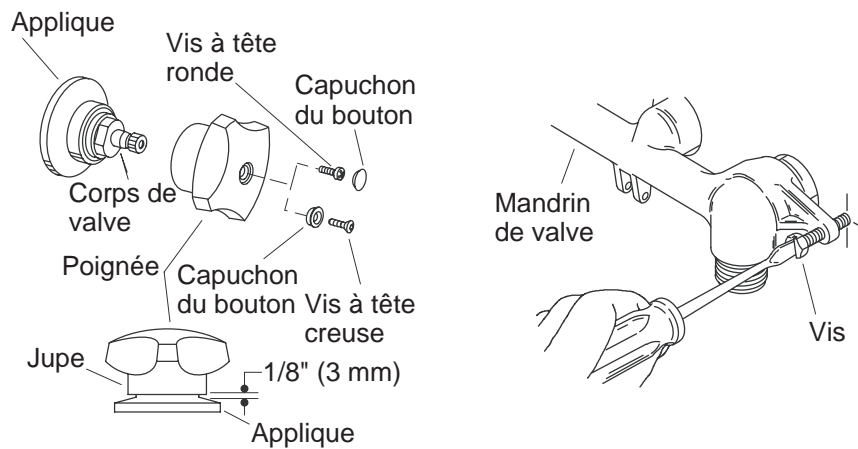

### 3. Installer les poignées

**REMARQUE :** Les illustrations montrent un des styles divers de poignées disponibles. Tous les styles de poignée suivent les étapes ci-dessous.

**REMARQUE :** Installer les poignées de levier parallèlement au sol (horizontal) en position FERMETURE.

- Assembler les poignées, vis, et bouchons de boutons aux corps de valve.
- Si une des poignées touchent l'applique, ajuster cette dernière pour un espacement minimum de 1/8" (3 mm) entre la jupe de la poignée et l'applique.
- Serrer les deux vis sur le mandrin de valve à l'arrière du lavabo pour sécuriser le corps de valve.



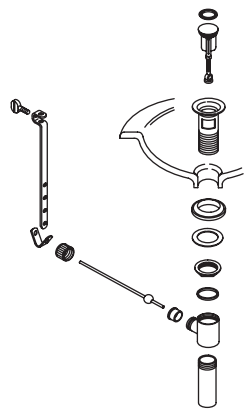

**Drain de style A**

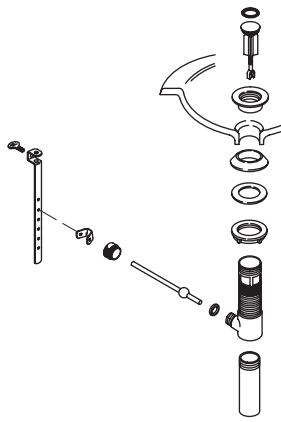

**Drain de style B**

#### **4. Choisir le type d'évacuation**

- Consulter les illustrations ci-dessus pour déterminer le style de drain reçu avec votre lavabo.
- Veuillez s'il vous plaît suivre les instructions relatives à votre style de drain.

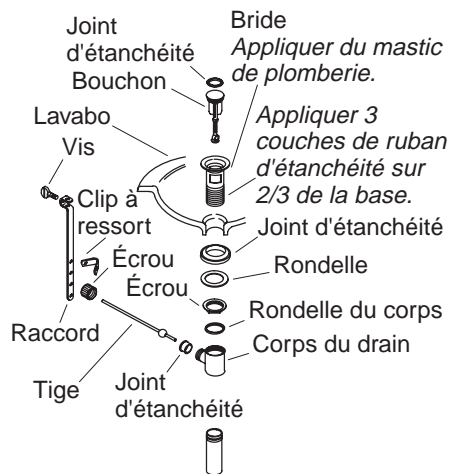

## 5. Installation de drain - Style A

- Retirer la pellicule protectrice de la bride.
- Couvrir les deux tiers des tiges filetées de la bride avec trois couches de ruban d'étanchéité.
- Appliquer un anneau de mastic d'étanchéité ou un produit semblable sur le dessous de la bride selon les instructions du fabricant du mastic.
- Ajuster la bride dans l'orifice du tuyau du drain.
- Assembler la bague d'étanchéité (côté biseauté vers le haut) et la rondelle sur la bride et visser partiellement l'écrou sur la bride. Ne pas serrer l'écrou pour le moment.
- Installer la rondelle du corps et le corps du drain de manière à ce que l'orifice de joint soit face au tuyau et serrer fermement l'écrou. Travailler soigneusement pour éviter les rayures de la finition.
- Retirer tout excédent de mastic d'étanchéité.
- Introduire le bouchon dans la bride.
- Introduire le joint d'étanchéité dans son orifice sur le corps.

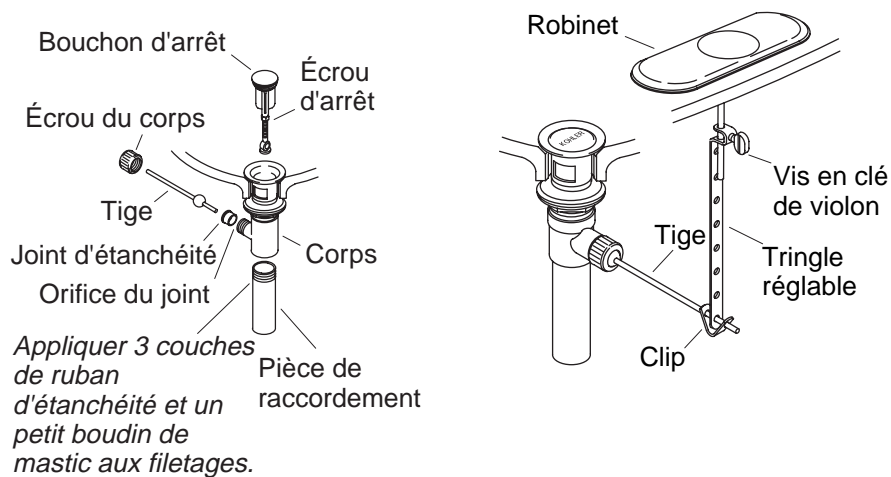

## 6. Installation complète de drain - Style A

- Pour les installations courantes, introduire l'extrémité courte de la tige dans l'orifice du joint du corps et sous le bouchon. Pour les installations anti-vandalisme, passer la tige à travers l'orifice dans le bouchon. Fixer avec l'écrou du corps.
- Retirer et ajuster le bouchon pour qu'il puisse s'élever à peu près de 3/8" (1 cm) en position d'ouverture. Pour ajuster, dévisser l'écrou du bouchon et raccourcir ou rallonger au besoin. Serrer l'écrou du bouchon.
- Appliquer trois couches de ruban d'étanchéité pour tige filetées et de la pâte à joint sur le filetage de la pièce de raccordement.
- Visser le tuyau dans la bride et fixer en serrant à la main.
- Faire passer une extrémité du clip sur la tige. Glisser le raccord sur la tige avec la vis de serrage faisant face à l'arrière de l'appareil.
- Comprimer l'autre extrémité du clip, en alignant l'orifice avec la tige.
- Déplacer le raccord vers sa position appropriée en comprimant le clip et le faisant glisser sur la tige.
- Insérer le levier de la tige dans l'orifice prévu du robinet et à travers l'orifice prévu dans le raccord.

### **Installation complète de drain - Style A (cont.)**

- Serrer la vis de serrage sur le raccord de manière à ce que le bouton de la tige de levage s'étende au dessus de l'orifice de la tige de levage.

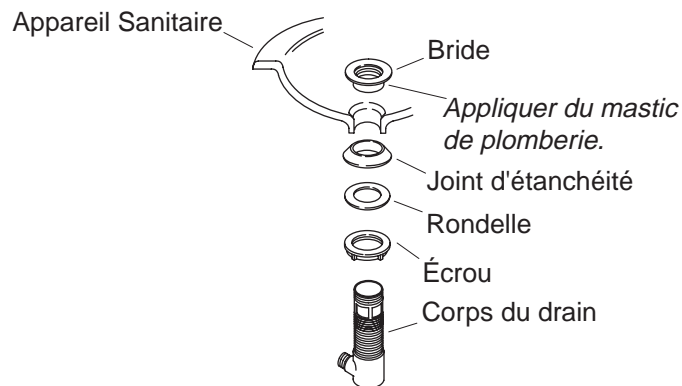

## 7. Installation de drain - Style B

- Retirer la pellicule protectrice de la bride.
- Appliquer un anneau de mastic d'étanchéité ou un produit semblable sur le dessous de la bride selon les instructions du fabricant du mastic.
- Assembler l'écrou, la rondelle plate et la bague d'étanchéité biseautée (biseau vers le haut) sur le corps.
- Introduire le corps du drain dans l'appareil, insérer le corps du drain dans l'orifice du drain.
- Du dessus de l'appareil, serrer délicatement à la main la bride sur le corps du drain.
- S'assurer que l'orifice d'étanchéité du corps du drain soit face à l'appareil et serrer délicatement l'écrou.
- Retirer tout excédent de mastic d'étanchéité.

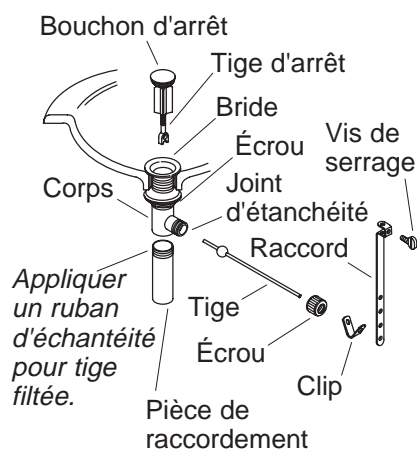

## 8. Installation complète de drain - Style B

- Introduire le joint d'étanchéité dans l'orifice d'étanchéité sur le corps.
- Introduire le bouchon dans la bride.
- Pour les installations courantes, introduire l'extrémité courte de la tige dans l'orifice d'étanchéité du corps **sous** le bouchon. Pour les installations anti-vandalisme, passer la tige à **travers** l'orifice du bouchon. Serrer à la main l'écrou du corps.
- Retirer et ajuster le bouchon selon le besoin pour qu'il s'élève à peu près de 3/8" (1 cm) en position d'ouverture. Pour ajuster, pivoter la tige filetée selon le besoin. Serrer l'écrou de bouchon.
- Appliquer du ruban d'étanchéité au filetage de l'about et visser celui-ci au corps. Serrer fermement l'about.
- Faire passer une extrémité du clip sur la tige. Glisser le raccord sur la tige avec la vis de serrage faisant face à l'arrière de l'appareil.
- Comprimer l'autre extrémité du clip, en alignant l'orifice avec la tige. Déplacer le raccord vers sa position appropriée en comprimant le clip et le faisant glisser sur la tige.
- Insérer le levier de la tige dans l'orifice prévu du robinet et à travers l'orifice prévu dans le raccord.
- Serrer la vis de serrage sur le raccord de manière à ce que le bouton de la tige de levage s'étende de 1/2" (1,3 cm) au dessus de l'orifice de la tige de levage.

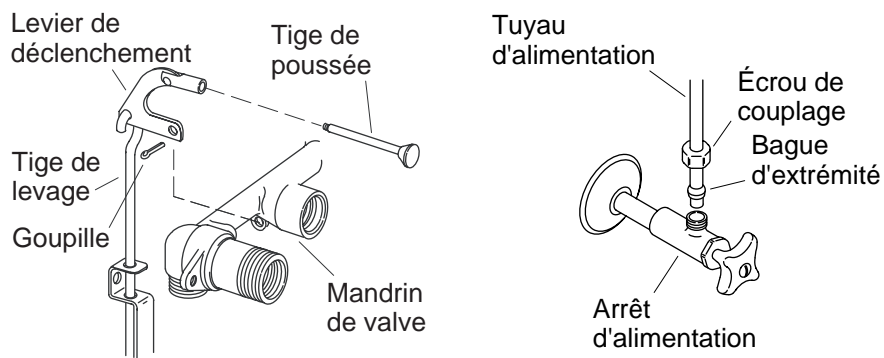

## 9. Installer le drain et les alimentations

**IMPORTANT !** Les étapes du drain s'appliquent uniquement aux modèles K-8040 et K-8046.

- Installer le drain conformément aux instructions du fabricant.
- Si nécessaire, connecter l'ensemble de la tige de levage.
- Couper les tubes d'alimentation en s'assurant qu'il y ait assez de longueur pour l'emboîtement des tubes dans les arrêts.
- Limer toutes les coupes de tube.
- Glisser les écrous de couplage sur les tuyaux d'alimentation.
- Positionner l'extrémité arrondie du tube d'alimentation (soit extrémité mandrinée ou bague d'extrémité) d'équerre sur l'entrée du corps de la valve.
- Serrer les écrous de couplage à la main.
- Courber délicatement les tubes d'alimentation pour les aligner avec les arrêts d'alimentation.
- Insérer un écrou de raccordement, puis bague de compression sur chaque tuyau d'alimentation d'eau.
- Insérer les tubes d'alimentation dans les sorties, en positionnant les extrémités arrondies du collet d'équerre dans les sorties.
- Serrer tous les écrous de couplage.

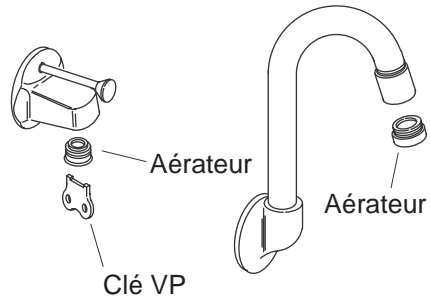

## 10. Compléter l'installation

- S'assurer que tous les écrous de couplage soient bien serrés. Réparer selon la nécessité.
- S'assurer de fermer les deux poignées, (chaud = vers la gauche, froid = vers la droite).
- Ouvrir les robinets d'alimentation d'eau et vérifier s'il y a des fuites.
- Réparer au besoin.
- Retirer l'aérateur.
- Ouvrir les valves, et faire couler l'eau à travers le bec pendant environ une minute pour retirer tous débris. Vérifier s'il y a des fuites.
- Retirer tous les débris de l'aérateur.
- Fermer les valves, et ré-installer l'aérateur.



# Guía de instalación

## Grifería para la pared posterior del lavabo

### Herramientas y materiales

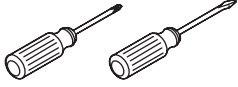

Destornilladores  
surtidos

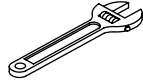

Llave  
ajustable



Pinzas

#### Más:

- Doblador de tubo



Cinta  
selladora  
de roscas



Masilla de  
plomería



Cortatubos y  
herramienta de  
desbarbado

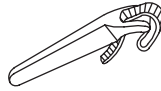

Llave de correa

### Gracias por elegir los productos de Kohler

Apreciamos su elección por la calidad de Kohler. Dedique unos minutos para leer este manual antes de comenzar la instalación. En caso de problemas de instalación o de funcionamiento, no dude en contactarnos. Nuestros números de teléfono y nuestra página web se encuentran en la última página. Gracias nuevamente por escoger a Kohler.

### Antes de comenzar

- Cierre el suministro principal de agua.
- Cumpla con todos los códigos locales de plomería y de construcción.
- De ser necesario, termine la pared acabada antes de empezar esta instalación.
- La empresa Kohler se reserva el derecho de modificar el diseño de la grifería sin previo aviso, tal como se especifica en la lista de precios.

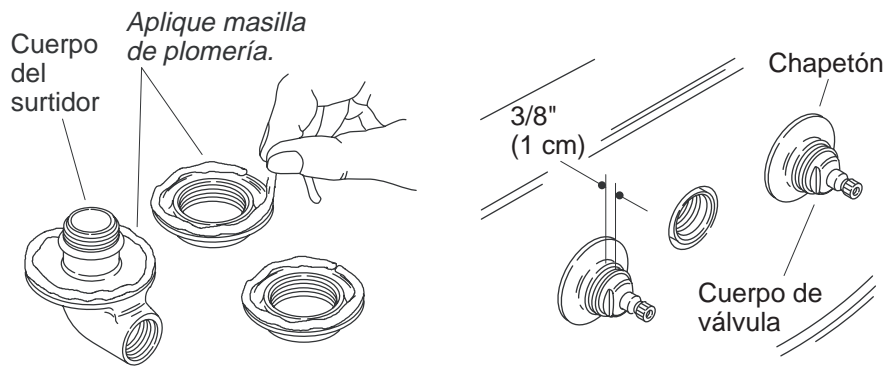

## 1. Instale la montura de la válvula

- Aplique una tira de masilla de plomería u otro sellador en la parte inferior de los chapetones y el cuerpo del surtidor según las instrucciones del fabricante.
- Coloque la montura de la válvula a través del lavabo y enrosque los chapetones en los cuerpos de válvula. Deje aproximadamente 3/8" (1 cm) de las roscas expuestas en frente de los chapetones.
- Elimine el exceso de sellador.

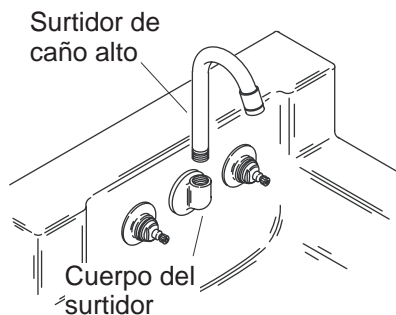
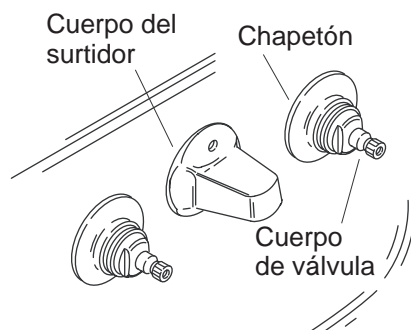

## 2. Instale el surtidor

**¡IMPORTANTE!** Tenga cuidado al instalar el surtidor para evitar dañar el acabado.

### Todos los surtidores

- Aplique cinta selladora de roscas a las roscas del surtidor.
- Enrosque el cuerpo del surtidor en la montura de la válvula de manera que el cuerpo del surtidor y los chapetones de la válvula hagan contacto con el lavabo de manera uniforme.
- Elimine el exceso de masilla de plomería o sellador.

### Surtidor de caño alto

- Aplique cinta selladora de roscas a las roscas del surtidor.
- Enrosque el surtidor en el cuerpo de la válvula. De ser necesario, utilice una llave de correa limpia.

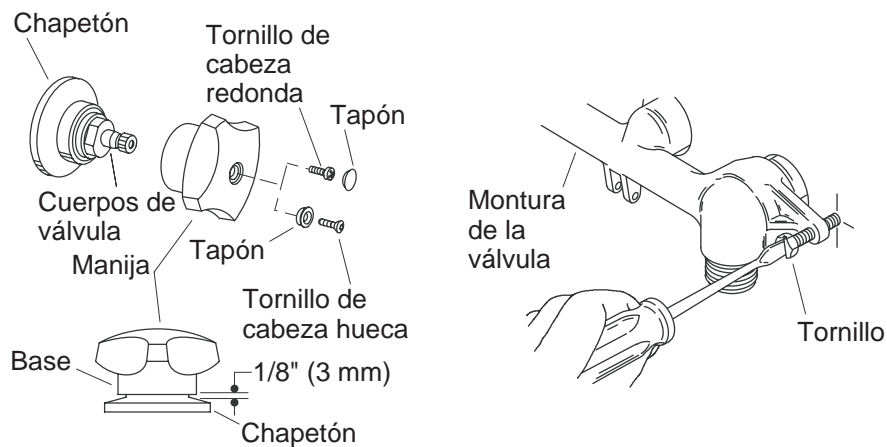

### 3. Instale las manijas

**NOTA:** La ilustración muestra uno de los estilos de manija disponibles. Todos los estilos de manija siguen los pasos a continuación.

**NOTA:** Instale manijas de palanca de manera que estén paralelas al piso (horizontal) cuando estén cerradas.

- Monte las manijas, los tornillos y los tapones en los cuerpos de válvula.
- Si una de las manijas toca el chapetón, ajústelo dejando un espacio mínimo de 1/8" (3 mm) entre la base de la manija y el chapetón.
- Apriete los dos tornillos de la montura de la válvula en la parte posterior del lavabo para fijar el cuerpo de la válvula.



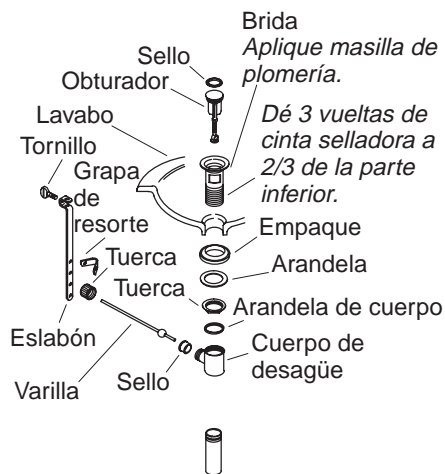

## 5. Instalación del desagüe - Estilo A

- Retire el material protector de la brida.
- Cubra dos tercios de la parte inferior de las roscas en la brida dando tres vueltas con cinta selladora.
- Aplique una tira de masilla de plomería u otro sellador en la parte inferior de la brida, según las instrucciones del fabricante.
- Inserte la brida en el orificio de desagüe del aparato sanitario.
- Monte el empaque (con la parte cónica hacia arriba) y la arandela en la brida, y enrosque la tuerca en la brida parcialmente. No apriete la tuerca completamente en este momento.
- Instale la arandela del cuerpo y el cuerpo de desagüe con el orificio de sellado orientado hacia el dorso del aparato sanitario, y apriete bien la tuerca. Tenga cuidado de no rayar el acabado.
- Elimine el exceso de masilla de plomería o sellador.
- Introduzca el obturador en la brida.
- Inserte el sello dentro del orificio de sellado en el cuerpo.

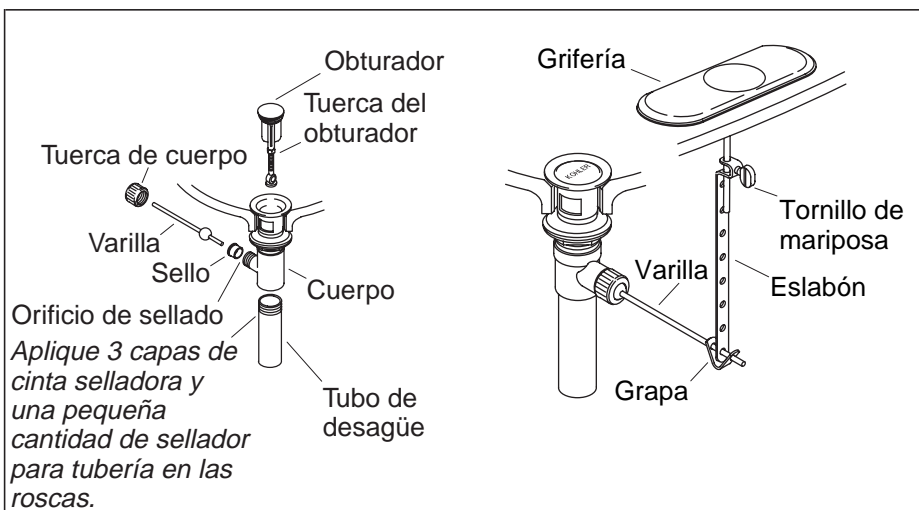

## 6. Termine la instalación del desagüe - estilo A

- En las instalaciones normales, inserte el extremo corto de la varilla en el orificio de sellado del cuerpo y por debajo del obturador. Cuando realice instalaciones resistentes al vandalismo, inserte la varilla a través del orificio en el obturador. Fije con la tuerca del cuerpo.
- Retire y ajuste el obturador de manera que se levante aproximadamente 3/8" (1 cm) al abrirse. Para ajustarlo, afloje la tuerca del obturador y acorte o extienda el obturador cuanto sea necesario. Apriete la tuerca del obturador.
- Dé tres vueltas a las roscas del tubo de desagüe con cinta selladora y aplique una pequeña cantidad de sellador para tuberías a las roscas.
- Enrosque el tubo de desagüe en el cuerpo y apriételo bien.
- Deslice un extremo de la grapa por la varilla. Deslice el eslabón por la varilla con el tornillo de mariposa orientado hacia la parte posterior del aparato sanitario.
- Apriete el otro extremo de la grapa, alineando el orificio con la varilla.
- Mueva el eslabón a la posición correcta, apretando la grapa con los dedos y deslizándolo por la varilla.
- Inserte la varilla del tirador en el orificio de la grifería, y luego en el orificio del eslabón.

**Termine la instalación del desagüe - estilo A (cont.)**

- Apriete el tornillo de mariposa en el eslabón de manera que la perilla del tirador de desagüe sobresalga por el orificio del tirador de desagüe.



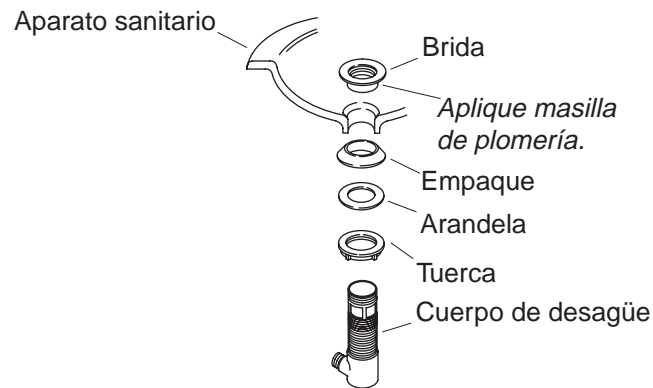

## 7. Instalación del desagüe - estilo B

- Retire la cubierta protectora de la brida.
- Aplique una tira de masilla de plomería u otro sellador en la parte inferior de la brida, según las instrucciones del fabricante.
- Monte la tuerca, la arandela plana y el empaque cónico (con la parte cónica hacia arriba) por completo en el cuerpo.
- Inserte el cuerpo de desagüe en el orificio de desagüe por la parte inferior del aparato sanitario.
- Apriete bien la brida en el cuerpo de desagüe con la mano por la parte superior del aparato sanitario.
- Asegúrese de que el orificio de sellado del cuerpo de desagüe esté orientado hacia el dorso del aparato sanitario y apriete bien la tuerca.
- Elimine el exceso de masilla de plomería o sellador.

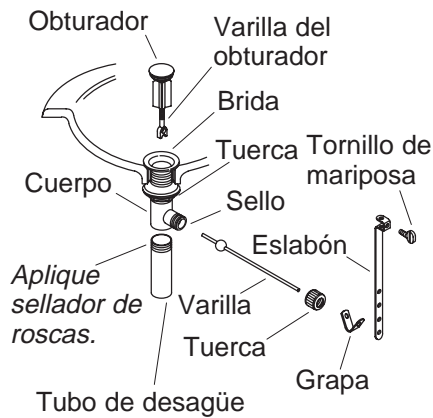

## 8. Termine la instalación del desagüe - estilo B

- Empuje el sello dentro del orificio de sellado en el cuerpo.
- Introduzca el obturador en la brida.
- En las instalaciones normales, inserte el extremo corto de la varilla en el orificio de sellado del cuerpo y **por debajo** del obturador. Cuando realice instalaciones resistentes al vandalismo, inserte la varilla **a través** del orificio en el obturador. Apriete la tuerca del cuerpo a mano.
- Retire y ajuste el obturador cuanto sea necesario, de manera que se levante aproximadamente 3/8" (1 cm) al abrirse. Para ajustarlo, gire la varilla roscada del obturador hacia dentro o fuera según sea necesario. Vuelva a apretar la tuerca del obturador.
- Aplique cinta selladora de roscas a las roscas del tubo de desagüe y enrosque el tubo de desagüe en el cuerpo. Apriete bien el tubo de desagüe.
- Deslice un extremo de la grapa por la varilla. Deslice el eslabón por la varilla con el tornillo de mariposa orientado hacia la parte posterior del aparato sanitario.
- Apriete el otro extremo de la grapa, alineando el orificio con la varilla. Mueva el eslabón a la posición correcta, apretando la grapa con los dedos y deslizándolo por la varilla.
- Inserte la varilla del tirador en el orificio de la grifería, y luego en el orificio del eslabón.

**Termine la instalación del desagüe - estilo B (cont.)**

- Apriete el tornillo de mariposa en el eslabón de manera que la perilla del tirador de desagüe sobresalga 1/2" (1,3 cm) por encima del orificio del tirador de desagüe.

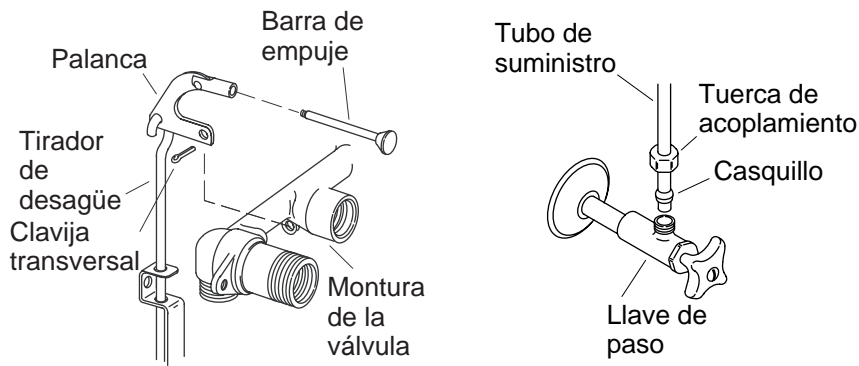

## 9. Instale el desagüe y los suministros

**¡IMPORTANTE!** Los pasos del desagüe se aplican a los modelos K-8040 y K-8046 solamente.

- Instale el desagüe según las instrucciones del fabricante.
- De ser necesario, conecte el conjunto del tirador de desagüe.
- Corte los tubos de suministro, asegurándose de que sean lo suficientemente largos para que penetren en las llaves de paso.
- Desbarbe los tubos cortados.
- Coloque las tuercas de acoplamiento en los tubos de suministro.
- Coloque con cuidado el extremo redondeado del tubo de suministro a escuadra (el extremo ensanchado o el casquillo) en la entrada del cuerpo de la válvula.
- Apriete las tuercas de acoplamiento con la mano.
- Doble los tubos de suministro con cuidado para alinearlos con las llaves de paso.
- Deslice una tuerca de acoplamiento primero y luego el casquillo sobre cada tubo de suministro.
- Inserte los tubos de suministro en las salidas de las llaves de paso, colocando los extremos redondeados del casquillo a escuadra en las salidas.
- Apriete todas las tuercas de acoplamiento.

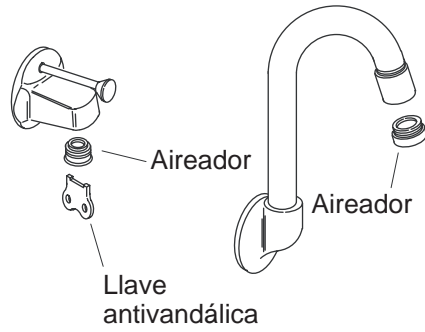

## 10. Termine la instalación

- Asegúrese de que todas las tuercas de acoplamiento estén apretadas. Repare según sea necesario.
- Verifique que las manijas de la grifería estén cerradas (agua caliente = se cierra girando a la izquierda) (agua fría = se cierra girando a la derecha).
- Abra el suministro de agua y verifique que no haya fugas.
- Repare según sea necesario.
- Desmonte el aireador.
- Abra las válvulas y deje correr el agua por el surtidor durante un minuto aproximadamente para eliminar los residuos. Verifique que no haya fugas.
- Elimine las impurezas del aireador.
- Cierre las válvulas y vuelva a instalar el aireador.

111290-2-**BC**

111290-2-**BC**

**USA: 1-800-4-KOHLER**  
**Canada: 1-800-964-5590**  
**México: 001-877-680-1310**

**[kohler.com](http://kohler.com)**

THE BOLD LOOK  
OF **KOHLER**®

©2004 Kohler Co.

111290-2-BC