

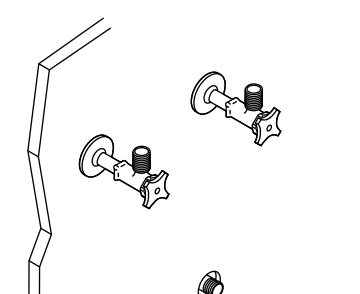

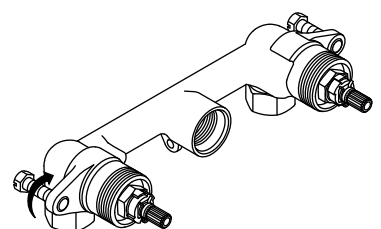
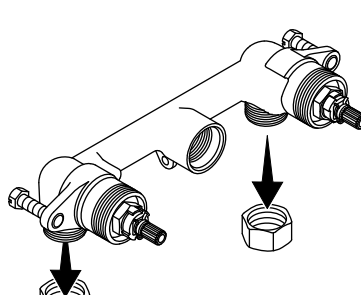
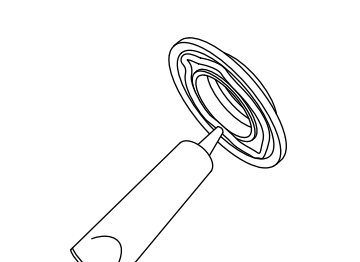
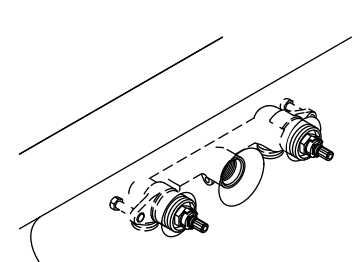
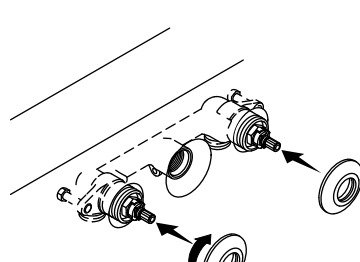
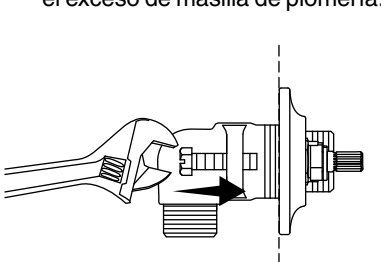
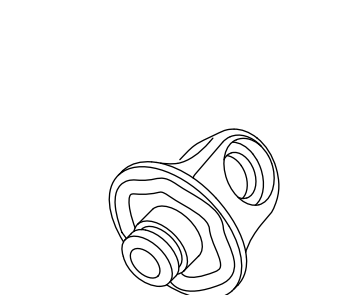
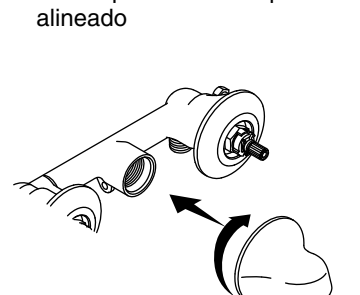

Plumbers Putty
 Mastic de plombier
 Masilla de plomería

Plus:

- Copper Supply Tubing or Supply Hoses
 Tuyaux d'alimentation ou tubes d'alimentation en cuivre
 Tubería de cobre de suministro o mangueras de suministro
- Rags
 Chiffons
 Trapos

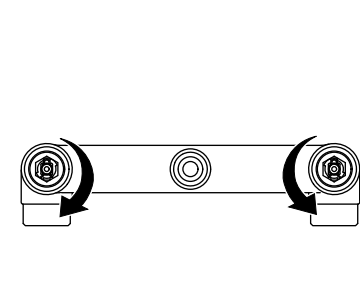
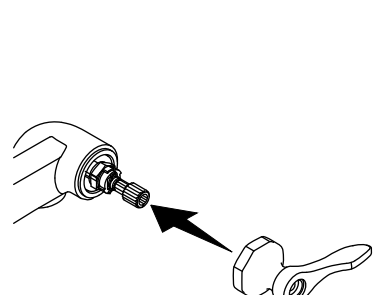
| | | | | |
|------------------------------------------------------------------------------------------------------------------------------------------------------------------------------------------------------------------------------------------------------------------------------------------------------------------------------------------------------------------------------------------------------------------------------------|----------------------------------------------------------------------------------------------------------------------------------------------------------------------------------------------------------------------------------------------------------------------------------------------------------------------------------------------------------------------------------------------------------------------------------------------------------------------------------------------------------------------------------------------------------------------------------------------------------------|-------------------------------------------------------------------------------------------------------------------------------------------------------------------------------------------------------------------------------------------------------------------------------------------------------------------------------------------------------------------------------------------------------------|----------------------------------------------------------------------------------------------------------------------------------------------------------------------------------------------------------------------------------------------------------------------------------------------------------------------------------------------------------------------------------------------------------------------------------------------------------------|----------------------------------------------------------------------------------------------------------------------------------------------------------------------------------------------------------------------------------------------------------------------------------------------------------------------------------------------------------------------------------------------------------------------------------------------------------------------------------|
| <p>Record your model number. Noter le numéro du modèle. Anote su número de modelo.</p> | <p>Important Information To prevent product and property damage, adequately secure the water supply lines near the valve to framing.</p> <p>Renseignements importants Pour empêcher des endommagements du produit et des dommages matériels, fixer les conduites d'alimentation en eau se trouvant à proximité de la vanne sur la charpente de manière adéquate et sécuritaire.</p> <p>Información importante Para evitar daños al producto y a la propiedad, fije bien las líneas de suministro de agua a la estructura cercana a la válvula.</p> | <p>Important Information Assemble the faucet and drain to the sink before installing the sink.</p> <p>Renseignements importants Assemblez le robinet et le drain sur le lavabo avant d'installer ce dernier.</p> <p>Información importante Ensamble la grifería y el desagüe en el lavabo antes de instalar el lavabo.</p> | <p>1 Install the water supply stops and drain piping. Refer to the roughing-in information.</p> <p>Installer les arrêts d'alimentation en eau et la tuyauterie d'évacuation. Se référer à l'information de raccordement.</p> <p>Instale las llaves de paso de suministro de agua y la tubería de desagüe. Consulte la información del diagrama de instalación.</p>  | <p>2 Unthread the screws until flush with the body.</p> <p>Dévisser les vis jusqu'à ce qu'elles soient à ras du corps.</p> <p>Afloje los tornillos hasta que queden al ras con el cuerpo.</p>  |
| <p>3 Remove the coupling nuts from the body, and retain for the supply lines.</p> <p>Retirer les écrous d'assemblage du corps et les conserver pour les conduites d'alimentation.</p> <p>Retire las tuerca de acoplamiento del cuerpo, y guárdelas para las líneas de suministro.</p>  | <p>4 Apply plumbers putty to the handle escutcheons.</p> <p>Appliquer du mastic de plombier sur les appliques des poignées.</p> <p>Aplique masilla de plomería a los chapetones de las manijas.</p>  | <p>5 Position the valve body through the holes in the sink.</p> <p>Placer le corps de la vanne à travers les trous dans le lavabo.</p> <p>Coloque el cuerpo de válvulas a través de los orificios en el lavabo.</p>  | <p>6 Thread the handle escutcheons completely onto the valve body.</p> <p>Enfiler complètement les appliques des poignées sur le corps de la vanne.</p> <p>Enrosque los chapetones de las manijas por completo en el cuerpo de válvulas.</p>  | <p>7 Securely wrench-tighten the screws against the back of the sink. Remove excess plumbers putty.</p> <p>Serrer les vis à la clé de manière sécuritaire contre l'arrière du lavabo. Retirer le mastic de plombier en excédent.</p> <p>Apriete con firmeza los tornillos con la llave de apriete contra la parte posterior del lavabo. Quite el exceso de masilla de plomería.</p>  |
| <p>8 Apply a ring of plumbers putty to the back of the spout.</p> <p>Appliquer du mastic de plombier sur l'arrière du bec.</p> <p>Aplique un anillo de masilla de plomería al lado posterior del surtidor.</p>  | <p>9 Securely handtighten the spout into the valve body so the spout is properly aligned.</p> <p>Serrer le bec à la main de manière sécuritaire dans le corps de la vanne de manière à ce que le bec soit aligné de manière adéquate.</p> <p>Apriete a mano con firmeza el surtidor al cuerpo de válvulas, de forma que el surtidor quede bien alineado</p>  | <p>10 Wipe away any excess plumbers putty.</p> <p>Essuyer tout excédent de mastic de plombier.</p> <p>Limpie el exceso de masilla de plomería.</p>  | <p>11 Turn the valve stems to the closed position.</p> <p>Tourner les tiges des vannes pour les mettre en position fermée.</p> <p>Gire los vástagos de las válvulas a la posición cerrada.</p>  | <p>12 Partially install the spline adapters and handles onto the valve splines.</p> <p>Installer partiellement les adaptateurs à cannelures et les poignées sur les cannelures des vannes.</p> <p>Instale parcialmente los adaptadores estriados y las manijas en los ejes estriados de las válvulas.</p>  |
| <p>13 Check handle alignment. Reposition the spline adapters and handles as needed.</p> <p>Vérifier l'alignement des poignées. Repositionner les adaptateurs à cannelures et les poignées au besoin.</p> <p>Verifique la alineación de las manijas. Cambie de posición los adaptadores estriados y las manijas lo que sea necesario.</p>  | <p>14 Secure the handles with color rings and screws.</p> <p>Sécuriser les poignées avec les vis et les anneaux en couleur.</p> <p>Fije las manijas con anillos de color y tornillos.</p>  | <p>15 Disassemble the drain.</p> <p>Désassembler le drain.</p> <p>Desensamble el desagüe.</p>  | <p>16 Apply plumbers putty to the flange, and insert it into the drain hole.</p> <p>Appliquer du mastic de plombier sur la bride et l'insérer dans le trou du drain.</p> <p>Aplique masilla de plomería a la brida, e introdúzcala en el orificio para el desagüe.</p>  | <p>17 Thread the drain assembly to the flange. Wrench-tighten the nut.</p> <p>Enfiler l'ensemble du drain sur la bride. Serrer l'écrou avec une clé.</p> <p>Atornille el ensamblaje del desagüe a la brida. Apriete la tuerca con una llave de apriete.</p>  |

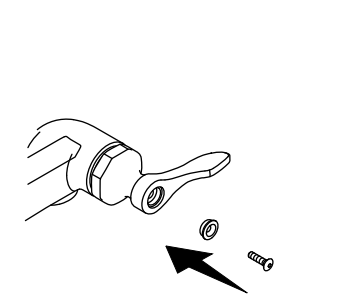
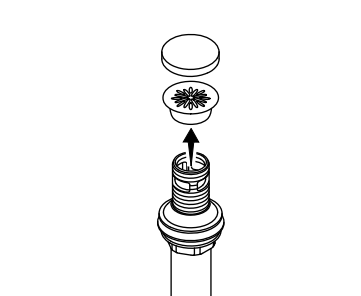
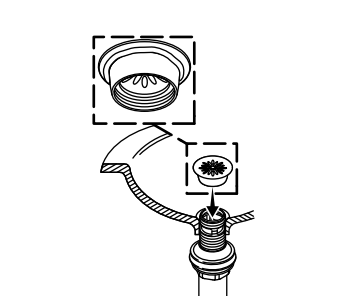
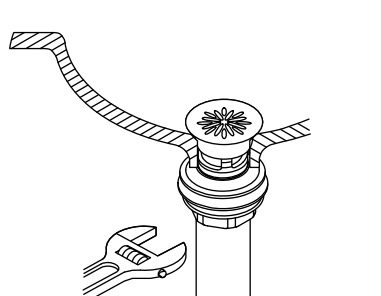
18 Wipe away excess plumbers putty.
Essuyer tout excédent de mastic de plombier.
Limpie el exceso de masilla de plomería.

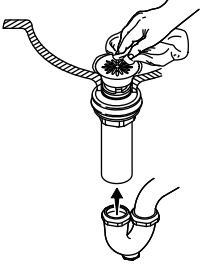

19 Install the sink, and make the water supply and drain connections.
Installer le lavabo, et effectuer les raccordements de l'alimentation en eau et du drain.
Instale el lavabo, y haga las conexiones de suministro de agua y del desagüe.

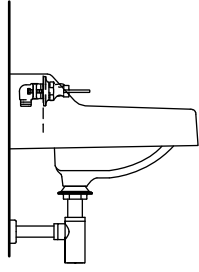

20 For Supply Tube Installation:
Slide the coupling nuts onto the supply tubes (not provided).
Pour l'installation du tube d'alimentation:
Faire glisser les écrous de serrage sur les tube d'alimentation (non fournis).
Para la instalación de tuberías de suministro:
Deslice las tuercas de acoplamiento en las tuberías de suministro (no se incluyen).

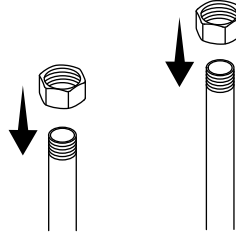

Handtighten the nuts.
Serrer les écrous à la main.
Apriete las tuercas a mano.

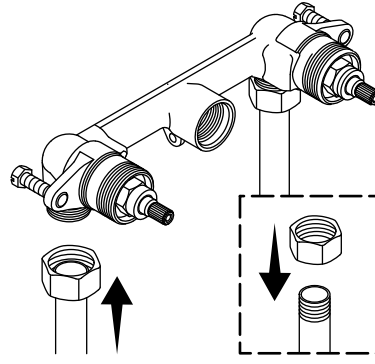

Install a coupling nut to the bottom of each supply tube. Tighten the nuts.
Installer un écrou de serrage sur le bas de chaque tube d'alimentation. Serrer les écrous.
Instale una tuerca de acoplamiento a la parte inferior de cada uno de las tuberías de suministro. Apriete las tuercas.

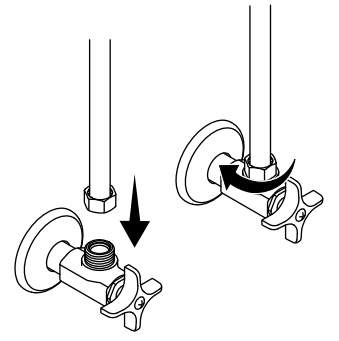

21 For Supply Hose Installation:
Connect and tighten the supply hoses (not included).

Pour l'installation du tuyau d'alimentation:

Connecter et serrer les tuyaux d'alimentation (non inclus).

Para la instalación de las mangueras de suministro:

Conecte y apriete las mangueras de suministro (no se incluyen).

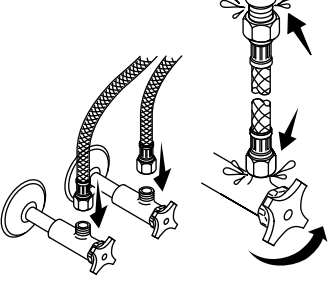

22 Turn the handles to the OFF position. Turn ON the water supplies. Check for leaks.

Tourner les poignées en position OFF (arrêt). Ouvrir les alimentations en eau. Rechercher des fuites éventuelles.

Gire las manijas a la posición cerrada (OFF). Abra los suministros de agua. Verifique que no haya fugas.

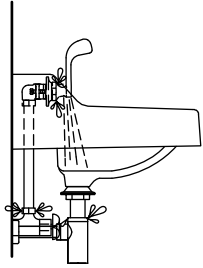

23 Flush the lines.

Purger les conduites.

Haga circular agua por las líneas.

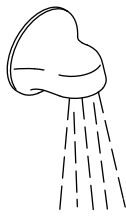

24 Turn OFF the water. Install the aerator.

Couper l'eau. Installer l'aérateur.

Cierre el agua. Instale el aireador.

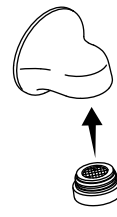

Need help? Contact the KOHLER Customer Care Center at 1-800-4KOHLER (1-800-456-4537).

For service parts information, visit kohler.com/serviceparts.

For care and cleaning and other information, visit us.kohler.com.

Besoin d'aide? Appeler le centre de services à la clientèle de KOHLER au 1-800-4KOHLER (1-800-456-4537).

Pour tout renseignement sur les pièces de rechange, visiter le site kohler.com/serviceparts.

Pour tout renseignement sur l'entretien, le nettoyage et autre, visiter le site us.kohler.com.

¿Necesita ayuda? Comuníquese con el Centro de Atención a Clientes de KOHLER al 1-800-4KOHLER (1-800-456-4537).

Para consultar información sobre piezas de repuesto, visite kohler.com/serviceparts.

Para consultar información de cuidado y limpieza y de otro tipo, visite us.kohler.com.