

# KALLISTA®

## Handshower, Hose & Handshower Accessories

---

### INSTALLATION INSTRUCTIONS

P24443, P24445, P24446,  
P24452, P24453, P24456

## INSTALLATION INSTRUCTIONS

### THANK YOU FOR CHOOSING KALLISTA

We appreciate your commitment to KALLISTA quality products. Please take a moment to review this manual before you install your KALLISTA product. If you encounter any installation or performance problems, please do not hesitate to contact us at the phone number listed at the bottom of the page.

### BEFORE YOU BEGIN

**NOTE:** Plumbing codes may require a vacuum breaker be installed in-line to handshowers. Please consult with local plumbing codes.

- Carefully plan the location of the wall supply elbow and fixed wall bracket to avoid the possibility of the handshower hose interfering with the operation of any faucets and/or drains, etc.
- Please read all instructions before you begin.
- Observe all local plumbing and building codes.
- Shut off the water supply.
- Inspect the supply piping for damage. Replace as necessary.
- KALLISTA reserves the right to make revisions in the design of products without notice, as specified in the Price Book.

### TOOLS AND MATERIALS



Pencil



Tape Measure

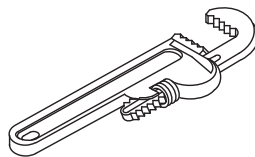

Pipe Wrench



Thread Sealant



Hex Wrench



Drill



Assorted Screwdrivers



Adjustable Wrench



Level

## INSTALLATION INSTRUCTIONS

### 1. INSTALL THE SUPPLY ELBOW (P24452)

- Install a temporary nipple into the shower ell.
- Run water through the system to flush out dirt and debris.
- Remove temporary nipple from the shower ell.
- Apply several layers of sealant tape around the straight end of the threaded adapter.
- Install the threaded adapter into the supply elbow.

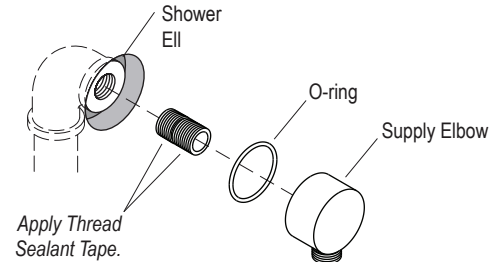

**NOTE:** A hex wrench can be used to tighten the threaded adapter.

- Apply several layers of sealant tape around the exposed tapered end of the threaded adapter.
- Install the O-ring into the back of the supply elbow.
- Thread the threaded adapter and supply elbow onto the shower ell.
- Turn on the water and allow water to flow through the supply elbow.
- Check connection for leaks. Repair as needed.

### 2. INSTALL THE FIXED WALL BRACKET (P24453)

- Determine the location for the fixed wall bracket.
- Mark the location of the holes for the wall anchors. Drill the holes and install the wall anchors.
- Attach the fixed wall bracket to the wall with the screws.

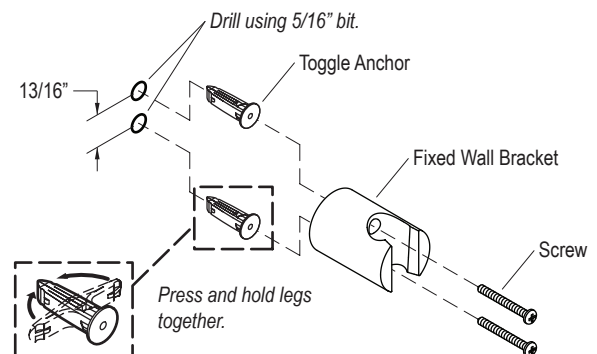

## INSTALLATION INSTRUCTIONS

## 3. INSTALL THE HANDSHOWER AND HOSE (P24443, P24445, OR P24446)

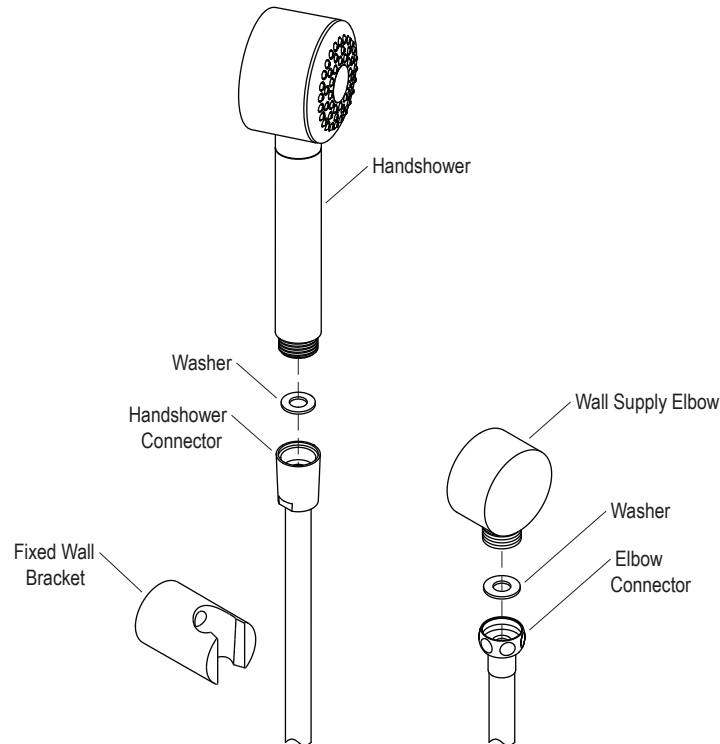

- Insert a washer into the elbow connector end of the shower hose.
- Attach the shower hose to the wall supply elbow. Run cold and hot water through the shower hose to flush out dirt and debris.
- Insert the other washer into the threads of the handshower connector.
- Thread the handshower into the shower hose. Tighten with an adjustable wrench.
- Turn on the water. Check for leaks and smooth operation.
- Place the handshower in the fixed wall bracket.

### INSTALLATION INSTRUCTIONS

#### 4. INSTALL THE OPTIONAL SLIDEBAR (P24456)

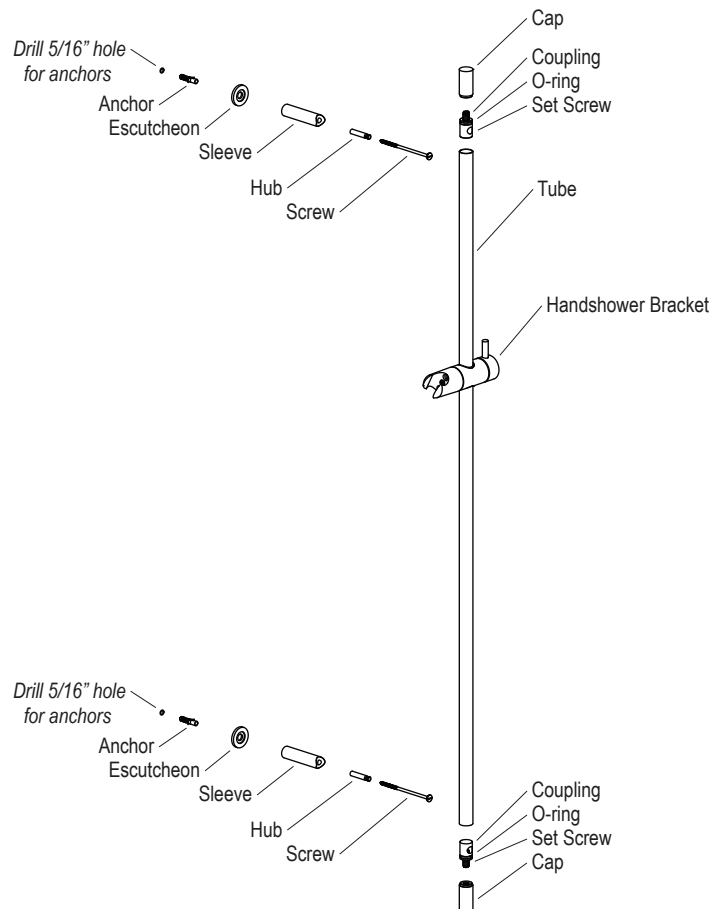

- Determine the location for the sidebar.
- Mark the location of the holes for the wall anchors. Drill the holes and install the wall anchors.
- Attach the escutcheons, sleeves, and hubs with the screws.
- Slide the handshower bracket onto the tube.
- Insert the couplings into the ends of the tube. Line up the holes in the tube with the holes in the couplings.
- Place the tube over the sleeves.
- Tighten the set screws so that they engage with the groove in the hubs.
- Screw the caps onto the exposed ends of the set screws.

## INSTALLATION INSTRUCTIONS

### 5. INSTALL THE OPTIONAL DECK-MOUNTED HANDSHOWER MOUNTING TRIM (P24456)

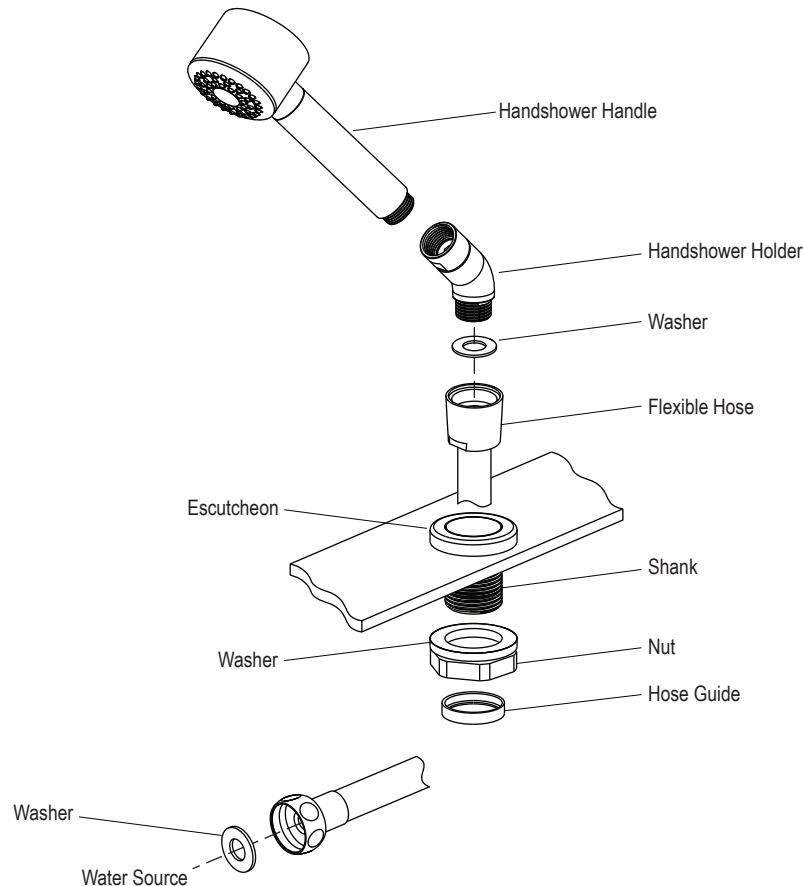

- Insert the shank through the hole of the deck. Ensure the O-ring is in the groove under the escutcheon.
- Insert the washer and thread the nut underneath the deck and tighten.
- Thread on the hose guide and hand tighten.
- From the top of the bath or finished deck, insert the smaller end of the flexible hose down through the escutcheon.
- From the underside of the bath or finished deck, insert one washer into the flexible hose.
- Tighten the flexible hose onto the water source.
- Run cold and hot water through the hoses to flush out dirt and debris.
- Insert a washer in the top end of the hose and thread on the handshower holder onto the flexible hose.
- Insert a washer into the handshower holder and thread the handshower handle into the handshower holder.
- To avoid kinking, remove any twists or loops in the hose.

## INSTRUCTIONS D'INSTALLATION

## MERCI D'AVOIR CHOISI KALLISTA

Nous vous remercions pour votre fidélité aux produits de qualité KALLISTA. Prendre le temps nécessaire pour se familiariser avec ce manuel avant d'installer le produit KALLISTA. En cas de problèmes relatifs à l'installation ou au rendement, ne pas hésiter à nous appeler au numéro de téléphone indiqué en bas de page.

## AVANT DE COMMENCER

**REMARQUE :** Les codes de plomberie pourraient exiger l'installation d'un casse-vide en ligne sur les douchettes. Consulter les codes de plomberie locaux.

- Planifier avec soin l'emplacement du coude d'alimentation mural et du support mural fixe afin d'éviter la possibilité d'une interférence entre le tuyau de la douchette et le fonctionnement de n'importe quel robinet et/ou drain, etc.
- Lire toutes les instructions avant de commencer.
- Respecter tous les codes de plomberie et du bâtiment locaux.
- Couper l'alimentation en eau principale.
- Inspecter la tuyauterie d'alimentation pour y rechercher des dommages éventuels. Remplacer selon les besoins.
- KALLISTA se réserve le droit d'effectuer des modifications dans la conception des produits sans avis préalable, tel que spécifié dans le catalogue des prix.

## OUTILS ET MATÉRIEL

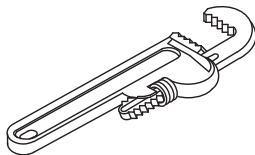

Crayon

Mètre  
ruban

Clé à tuyau

Pâte  
d'étanchéité  
pour filets

Clé hexagonale



Perceuse

Tournevis  
assortis

Clé à molette



Niveau

### INSTRUCTIONS D'INSTALLATION

#### 1. INSTALLER LE COUDE D'ALIMENTATION (P24452)

- Installer un mamelon temporaire dans le coude de la douche.
- Faire couler de l'eau à travers le système pour éliminer les saletés et les débris.
- Retirer le mamelon temporaire du coude de la douche.
- Appliquer plusieurs couches de ruban d'étanchéité autour de l'extrémité droite de l'adaptateur fileté.
- Installer l'adaptateur fileté dans le coude d'alimentation.

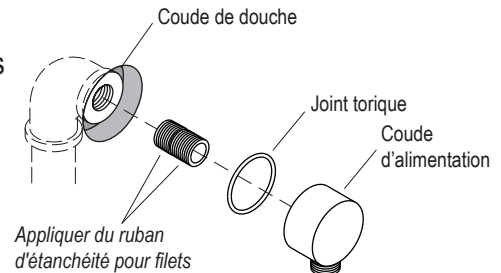

**REMARQUE :** Une clé hexagonale peut être utilisée pour serrer l'adaptateur fileté.

- Appliquer plusieurs couches de ruban d'étanchéité autour de l'extrémité conique de l'adaptateur fileté.
- Installer le joint torique dans l'arrière du coude d'alimentation.
- Enfiler l'adaptateur fileté et le coude d'alimentation sur le coude de la douche.
- Ouvrir l'eau et laisser celle-ci couler par le coude d'alimentation.
- Inspecter le raccord pour y rechercher des fuites éventuelles. Effectuer les réparations au besoin.

#### 2. INSTALLER LE SUPPORT MURAL FIXE (P24453)

- Déterminer l'emplacement pour le support mural fixe.
- Marquer l'emplacement des trous pour les chevilles d'ancrage mural. Percer des trous et installer les chevilles d'ancrage mural.
- Attacher le support mural fixe sur le mur avec les vis.

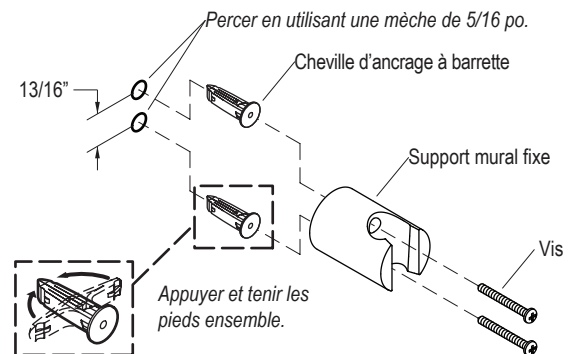



## INSTRUCTIONS D'INSTALLATION

## 3. INSTALLER LA DOUCHETTE ET LE TUYAU (P24443, P24445, OU P24446)

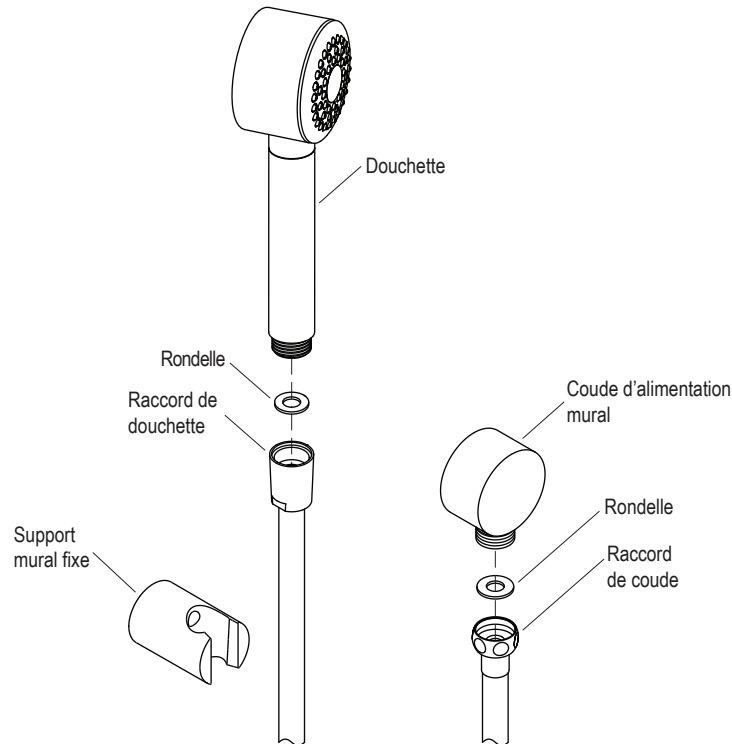

- Insérer une rondelle dans l'extrémité du raccord du coude du tuyau de la douche.
- Attacher le tuyau de la douche sur le coude d'alimentation mural. Faire couler de l'eau froide et de l'eau chaude dans le tuyau de la douche pour évacuer les saletés et les débris.
- Insérer l'autre rondelle dans les filets du raccord de la douchette.
- Enfiler la douchette dans le tuyau de la douche. Serrer avec une clé à molette.
- Ouvrir l'arrivée d'eau. Rechercher des fuites éventuelles et vérifier le bon fonctionnement.
- Poser la douchette dans le support mural fixe.

### INSTRUCTIONS D'INSTALLATION

#### 4. INSTALLER LA GLISSIÈRE OPTIONNELLE (P24456)

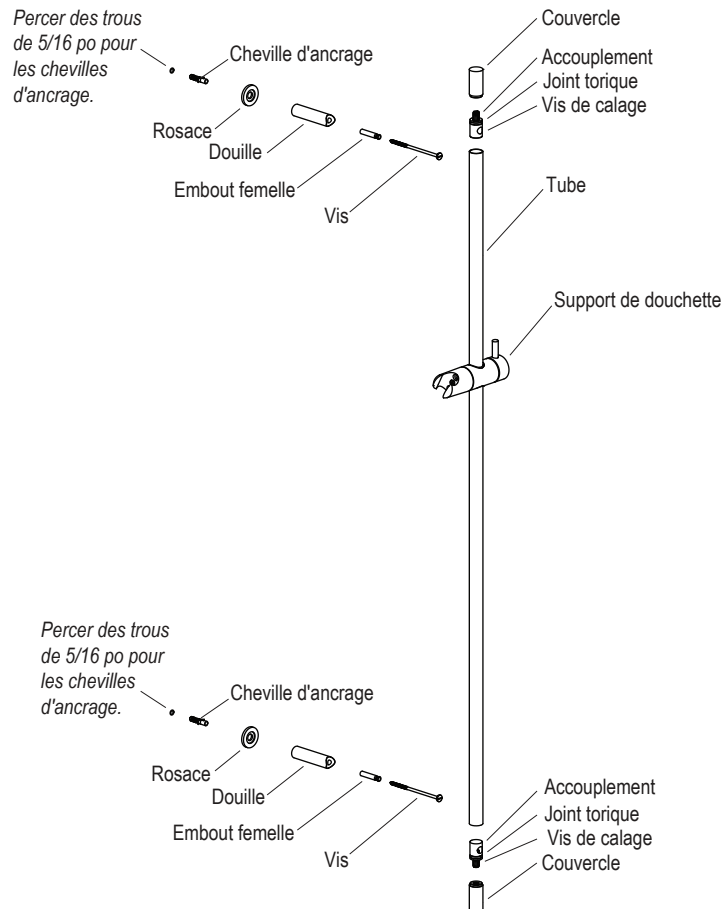

- Déterminer l'emplacement pour la glissière.
- Marquer l'emplacement des trous pour les chevilles d'ancrage mural. Percer des trous et installer les chevilles d'ancrage mural.
- Attcher les rosaces, les douilles et les embouts femelles avec les vis.
- Positionner le support de la douchette sur le tube.
- Insérer les raccordements dans les extrémités du tube. Aligner les trous dans le tube avec les trous dans les raccordements.
- Placer le tube par-dessus les douilles.
- Serrer les vis de calage de manière à ce qu'elles s'engagent avec la rainure dans les embouts femelles.
- Visser les capuchons sur les extrémités exposées des vis de calage.

## INSTRUCTIONS D'INSTALLATION

## 5. INSTALLER LA GARNITURE DE FIXATION DE LA DOUCHETTE À MONTAGE SUR PLATEFORME OPTIONNELLE (P24456)

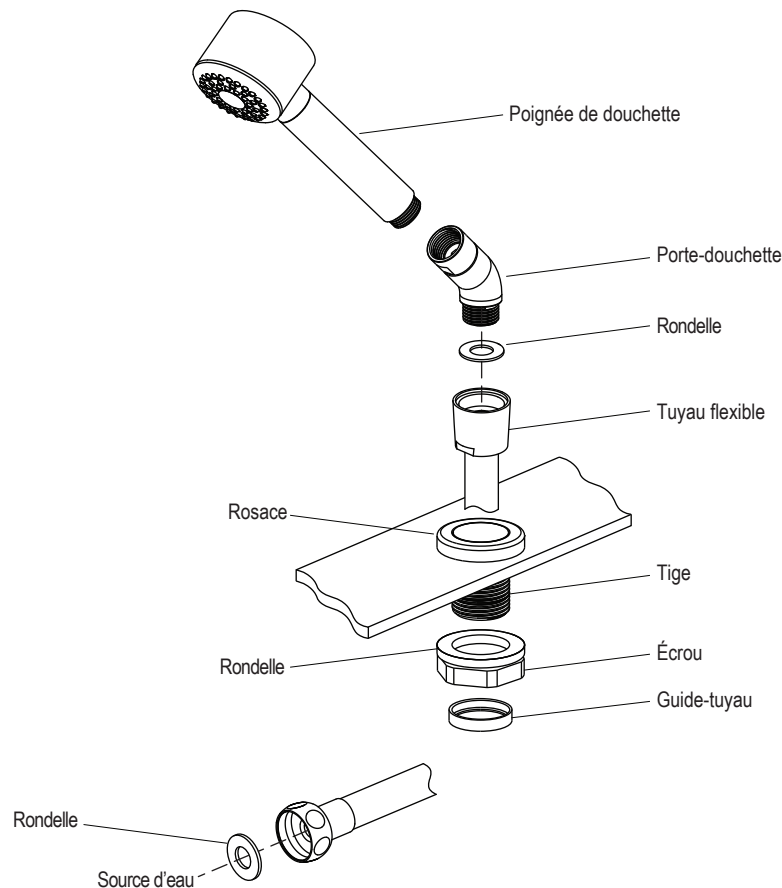

- Insérer la tige à travers le trou de la plateforme. Assurer que le joint torique se trouve dans la rainure sous la rosace.
- Insérer la rondelle et enfilez l'écrou sous la plateforme, puis serrer.
- Enfiler sur le guide-tuyau et serrer à la main.
- À partir du haut de la baignoire ou de la plateforme finie, insérer l'extrémité plus petite du tuyau flexible dans et à travers la rosace.
- À partir du dessous de la baignoire ou de la plateforme finie, insérer une rondelle dans le tuyau flexible.
- Serrer le tuyau flexible sur la source d'eau.
- Faire couler de l'eau froide et de l'eau chaude dans les tuyaux pour évacuer les saletés et les débris.
- Insérer une rondelle dans l'extrémité supérieure du tuyau et enfilez sur le porte-douchette sur le tuyau flexible.
- Insérer une rondelle dans le porte-douchette et enfilez la poignée de la douchette dans le porte-douchette.
- Pour éviter un tortillement, éliminer toutes les torsions ou boucles dans le tuyau.

## INSTRUCCIONES DE INSTALACIÓN

## GRACIAS POR ELEGIR PRODUCTOS KALLISTA

Le agradecemos su compromiso con los productos de calidad KALLISTA. Dedique unos minutos a leer este manual antes de instalar su producto KALLISTA. En caso de tener problemas de instalación o funcionamiento, no dude en comunicarse con nosotros al número de teléfono que se encuentra en la parte inferior de la página.

## ANTES DE COMENZAR

**NOTA:** Es posible que los códigos de plomería requieran que se instale una válvula vacuorreguladora en línea con las duchas de mano. Consulte los códigos locales de plomería.

- Planee con cuidado la ubicación del codo de suministro en la pared y el soporte mural fijo para evitar la posibilidad de que la manguera de la ducha de mano interfiera con el funcionamiento de la grifería, desagüe, etc.
- Lea todas las instrucciones antes de comenzar.
- Cumpla todos los códigos locales de plomería y de construcción.
- Cierre el suministro principal de agua.
- Revise que las tuberías de suministro no estén dañadas. Cámbielas, de ser necesario.
- KALLISTA se reserva el derecho a modificar el diseño de productos sin previo aviso, tal como se especifica en la lista de precios.

## HERRAMIENTAS Y MATERIALES

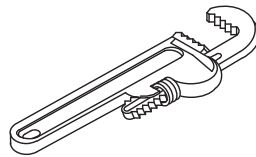

Lápiz

Cinta para  
medirLlave de apriete  
para tubosSellador  
de roscasLlave  
hexagonal

Taladro

Surtido de  
destornilladoresLlave ajustable  
de apriete

Nivel

### INSTRUCCIONES DE INSTALACIÓN

#### 1. INSTALE EL CODO DE SUMINISTRO (P24452)

- Instale un niple provisional en el codo de la ducha.
- Deje correr agua a través del sistema para eliminar suciedad y residuos.
- Retire el niple provisional del codo de la ducha.
- Aplique varias capas de cinta selladora alrededor del extremo recto del adaptador roscado.
- Instale el adaptador roscado al codo de suministro.

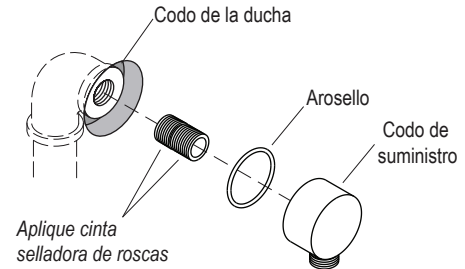

**NOTA:** Se puede usar una llave de apriete hexagonal para apretar el adaptador roscado.

- Aplique varias capas de cinta selladora alrededor del extremo cónico expuesto del adaptador roscado.
- Instale el arosello en la parte posterior del codo de suministro.
- Enrosque el adaptador roscado y el codo de suministro en el codo de la ducha.
- Abra el suministro de agua y permita que fluya a través del codo de suministro.
- Verifique que la conexión no tenga fugas. Haga las reparaciones necesarias.

#### 2. INSTALE EL SOPORTE MURAL FIJO (P24453)

- Determine la ubicación del soporte mural fijo.
- Marque el lugar para los orificios para los anclajes de pared. Taladre los orificios, e instale los anclajes de pared.
- Una el soporte mural fijo a la pared con los tornillos.

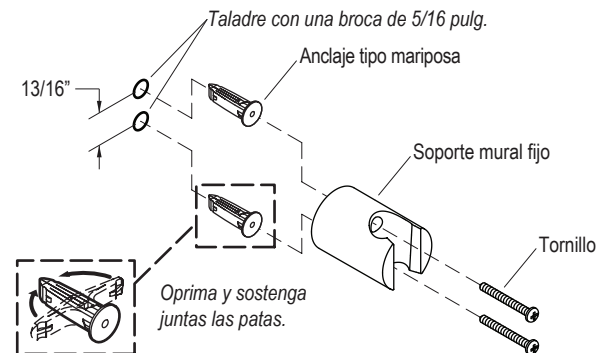

## INSTRUCCIONES DE INSTALACIÓN

## 3. INSTALE LA DUCHA DE MANO Y LA MANGUERA (P24443, P24445 O P24446)

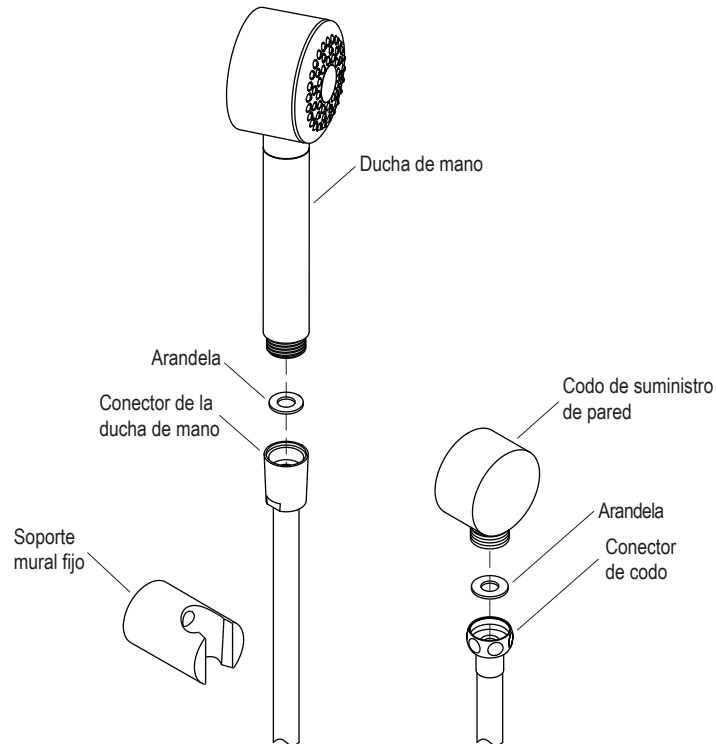

- Introduzca una arandela en el extremo conector al codo de la manguera de la ducha.
- Conecte la manguera de la ducha al codo de suministro de la pared. Deje correr agua caliente y agua fría por la manguera de la ducha para eliminar partículas y residuos.
- Introduzca la otra arandela en la rosca del conector de la ducha de mano.
- Conecte la ducha de mano en la manguera de la ducha. Apriete con una llave de apriete ajustable.
- Abra el agua. Verifique que no haya fugas y que el funcionamiento sea continuo.
- Coloque la ducha de mano en el soporte mural fijo.

### INSTRUCCIONES DE INSTALACIÓN

#### 4. INSTALE LA BARRA DESLIZANTE OPCIONAL (P24456)

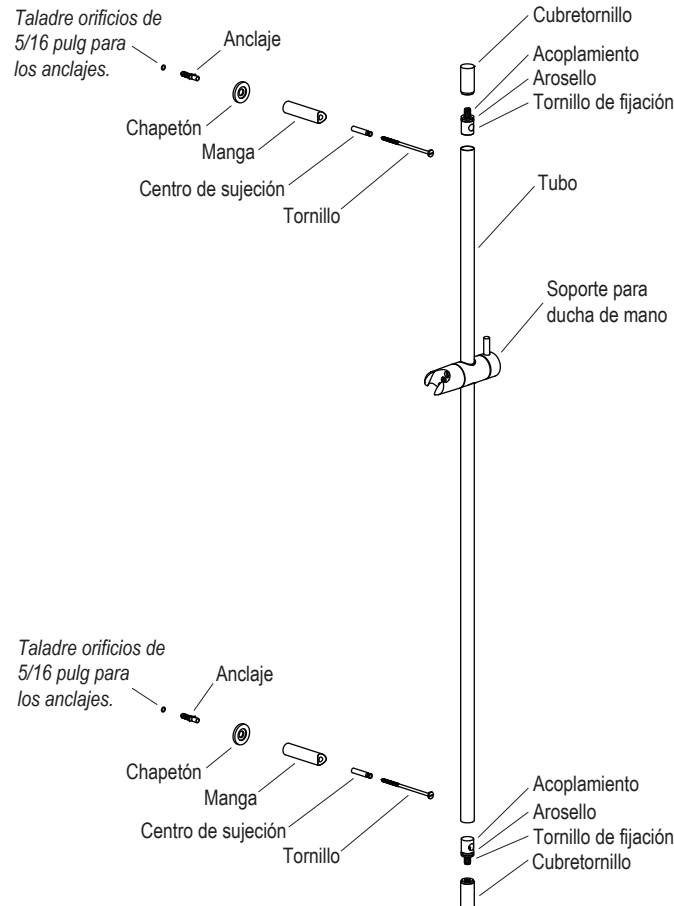

- Determine la ubicación de la barra deslizante.
- Marque el lugar para los orificios para los anclajes de pared. Taladre los orificios, e instale los anclajes de pared.
- Una los chapetones, las mangas y los centros de sujeción mediante los tornillos.
- Coloque la ducha de mano en el tubo.
- Introduzca los acoplamientos en los extremos del tubo. Alinee los orificios en el tubo con los orificios en los acoplamientos.
- Coloque el tubo sobre las mangas.
- Apriete los tornillos de fijación, de forma que encajen con la ranura en los centros de sujeción.
- Atornille los cubretornillos en los extremos expuestos de los tornillos de fijación.

## INSTRUCCIONES DE INSTALACIÓN

## 5. INSTALE LA GUARNICIÓN DE MONTAJE OPCIONAL PARA LA DUCHA DE MANO DE MONTAJE EN CUBIERTA (P24456)

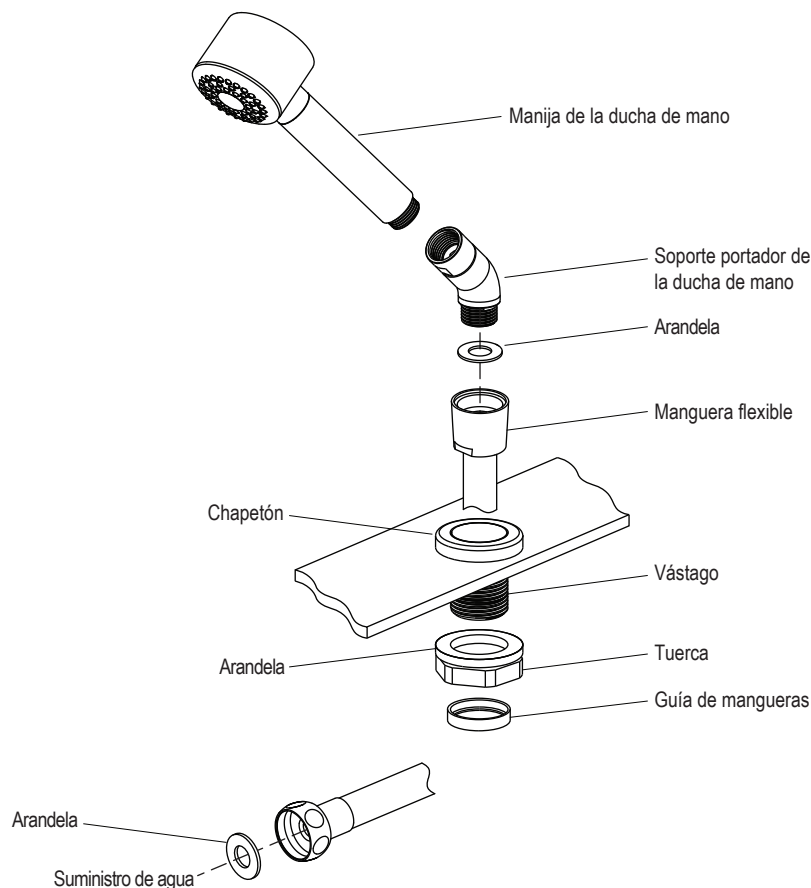

- Introduzca el vástago a través del orificio en la cubierta. Asegúrese de que el arosello esté dentro de la ranura bajo el chapetón.
- Introduzca la arandela y enrosque la tuerca abajo de la cubierta, y apriete.
- Enrosque la guía de la manguera y apriete a mano.
- Desde la parte superior de la bañera o de la cubierta acabada, introduzca el extremo más pequeño de la manguera flexible hacia abajo a través del chapetón.
- Desde la cara de abajo de la bañera o de la cubierta acabada, introduzca una arandela en la manguera flexible.
- Apriete la manguera flexible en el suministro de agua.
- Deje correr agua caliente y agua fría por las mangueras para eliminar partículas y residuos.
- Introduzca una arandela en el extremo superior de la manguera, y enrosque el soporte portador de la ducha de mano en la manguera flexible.
- Introduzca una arandela en el soporte portador de la ducha de mano, y enrosque la manija de la ducha de mano en el soporte portador de la ducha de mano. To avoid kinking, remove any twists or loops in the hose.
- Para evitar que la manguera se doble, elimine todos los bucles y torcimientos de la manguera.