

Homeowners Guide

Digital Control and Valve

Record your model number:
Noter le numéro de modèle:
Anoté su número de modelo: _____

Français, page 44
Español, página 89

KOHLER®

Thank You for Choosing KOHLER

Need help? Contact our Customer Care Center.

- USA/Canada: 1-800-4KOHLER (1-800-456-4537) Mexico: 001-800-456-4537
- Service parts: [kohler.com/serviceparts](https://www.kohler.com/serviceparts)
- Care and cleaning: [kohler.com/clean](https://www.kohler.com/clean)
- Patents: [kohlercompany.com/patents](https://www.kohlercompany.com/patents)

Warranty

This product is covered under the **KOHLER® Electronic Faucets, Valves, and Controls Five-Year Limited Warranty**, found at [kohler.com/warranty](https://www.kohler.com/warranty). For a hardcopy of warranty terms, contact the Customer Care Center.

Overview

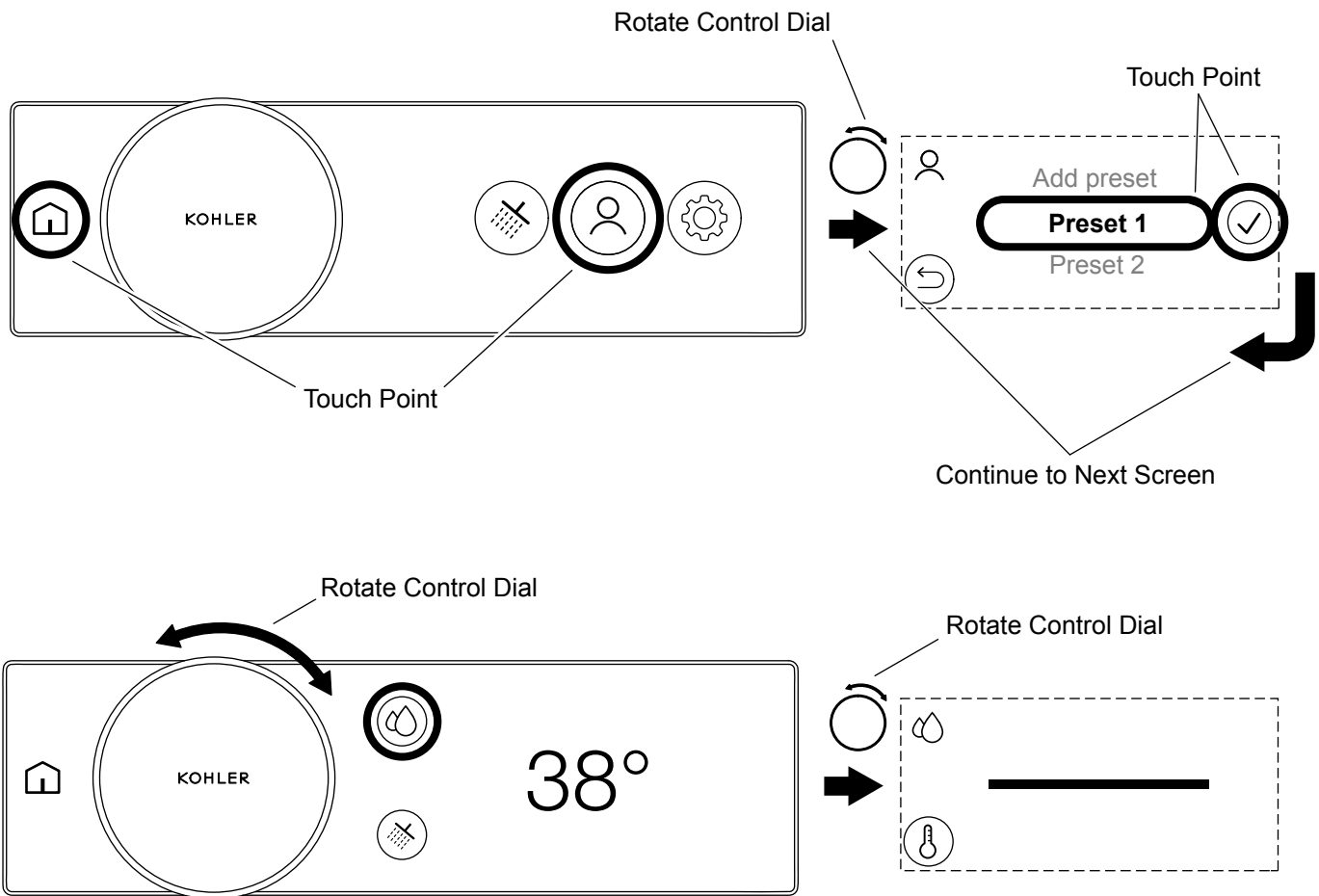

NOTE: Your digital shower will function directly out of the box. Update your firmware to gain access to extended features. Download and connect the KOHLER Konnect app to update your firmware.

Extended Features

The KOHLER Konnect app is used to enable extended features, and also act as a remote controller or setup tool. Extended features include:

Remote Control Mode: Control and warm-up your shower, or fill your bath without entering the bathroom.

Scripted Experiences: You can download scripted experiences to enhance your showering experience.

Warmup Mode: The shower will automatically pause when the shower is ready, saving water and energy.

Magnification Mode: Increase the sizes of the on-screen icons.

Download the KOHLER Konnect App

Using your mobile device, download the KOHLER Konnect app from your app store. Follow the onscreen prompts on your mobile device to install and set up the KOHLER Konnect app.

Connecting the KOHLER Konnect App

Follow the on-screen prompts.

Firmware Update

Once you have connected to the KOHLER Konnect app, update your firmware before using your product so that your product is up to date with the latest features.

Disconnecting the KOHLER Konnect App

You can disconnect your product from the KOHLER Konnect app by entering the settings menu on the Digital Control, and select [Remove from app].

Digital Control Anatomy

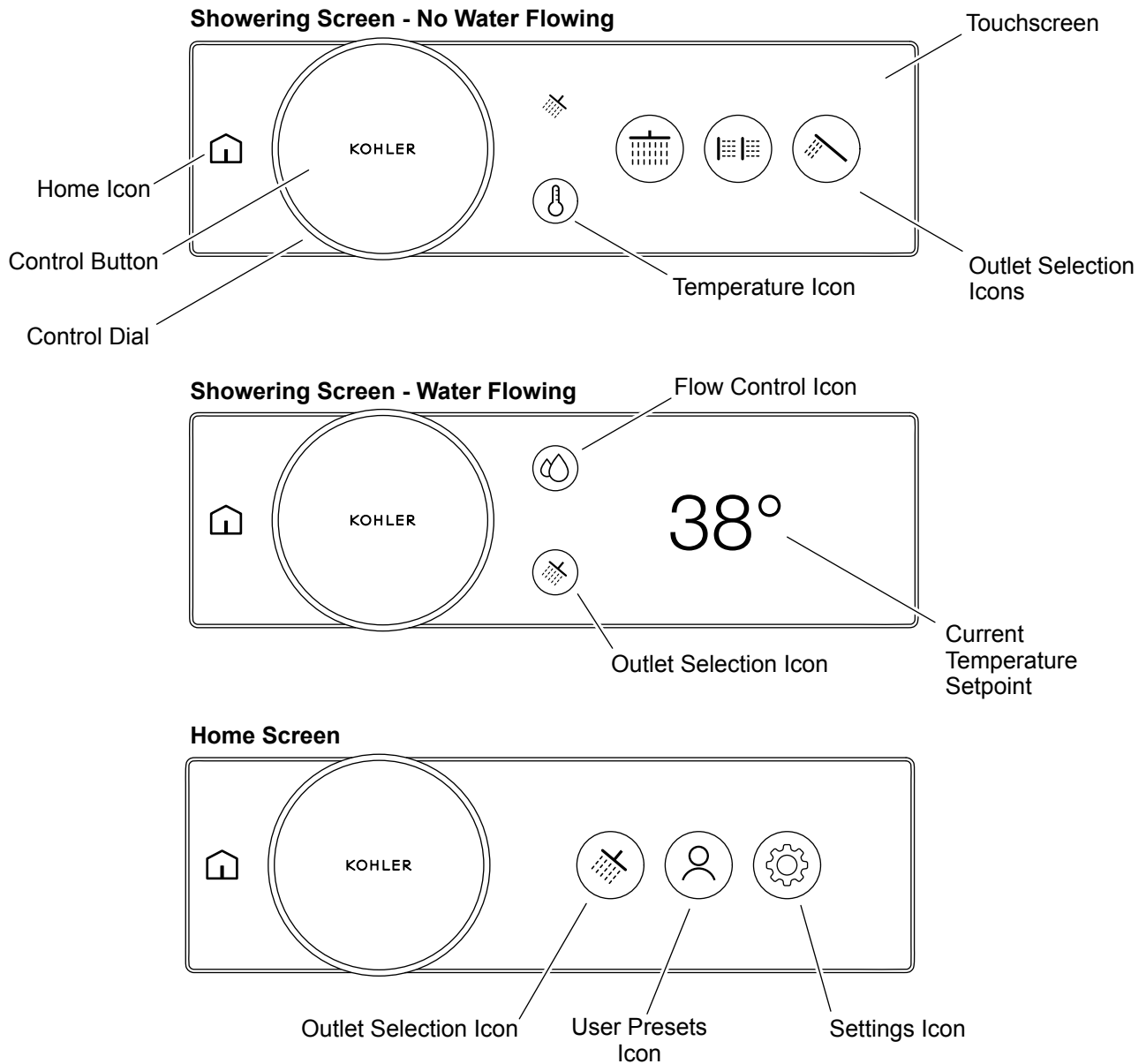

The digital control will go into standby mode after 2 minutes of no activity to save power. The digital control can be woken up by interacting with the product.

The home screen and feature set will vary depending if the shower is ON (water flowing), or shower OFF (water not flowing).

Control Dial	<ul style="list-style-type: none"> A. Wake (from standby). B. Adjust the water temperature or flow. C. Navigate and scroll the menus and selection options in the touchscreen.
Home Icon	<ul style="list-style-type: none"> A. Wake (from standby). B. Access the home screen.

Control Button	<p>A. Wake (from standby).</p> <p>B. Turn ON the default shower.</p> <p>C. Turn OFF the shower.</p>
Temperature Icon	A. Move to the temperature selection screen.
Flow Control Icon	A. Move to the flow control screen. [Flow Control] must be enabled in the settings.
Touchscreen	<p>A. Wake (from standby).</p> <p>B. Select menu items.</p> <p>C. Navigate between screens.</p>
Outlet Selection Icons	<p>A. Turn ON the individual outlets.</p> <p>B. Turn OFF the individual outlets.</p>
Current Temperature Setpoint	A. The current temperature the output is set to.
Outlet Selection Icon	Move to the outlet selection screen.
User Presets Icon	Move to the user preset screen to select or add user presets.
Settings Icon	Move to the settings screen.

System Layout - Digital Control Connections

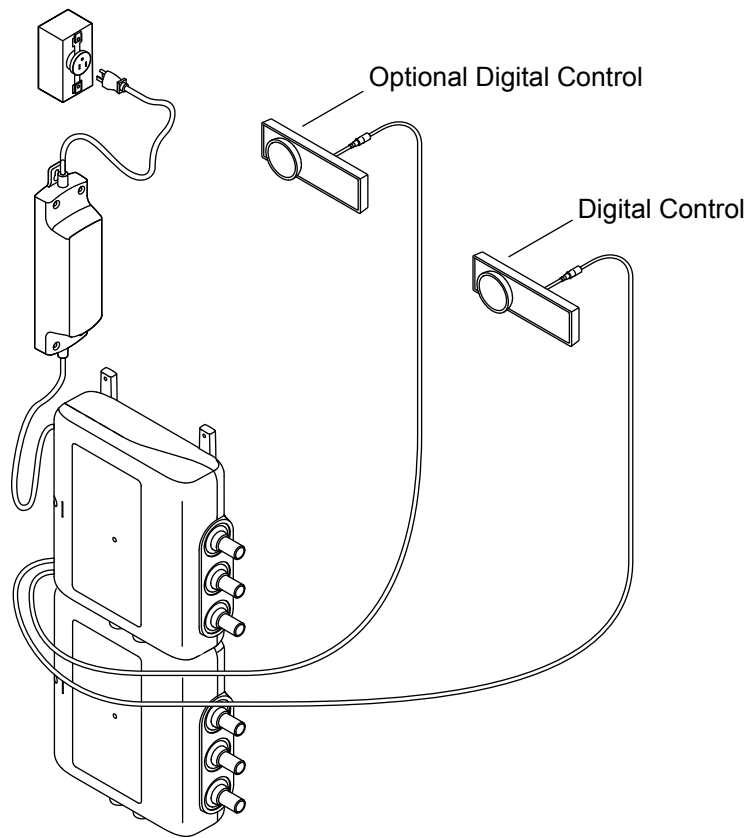

NOTE: The 6-port product is shown. Your product may appear different.

Your digital valve will need at least one wired digital control to operate.

You can connect up to two wired digital controls and a wireless remote ON/OFF button (sold separately).

System Layout - Digital Valve Connections

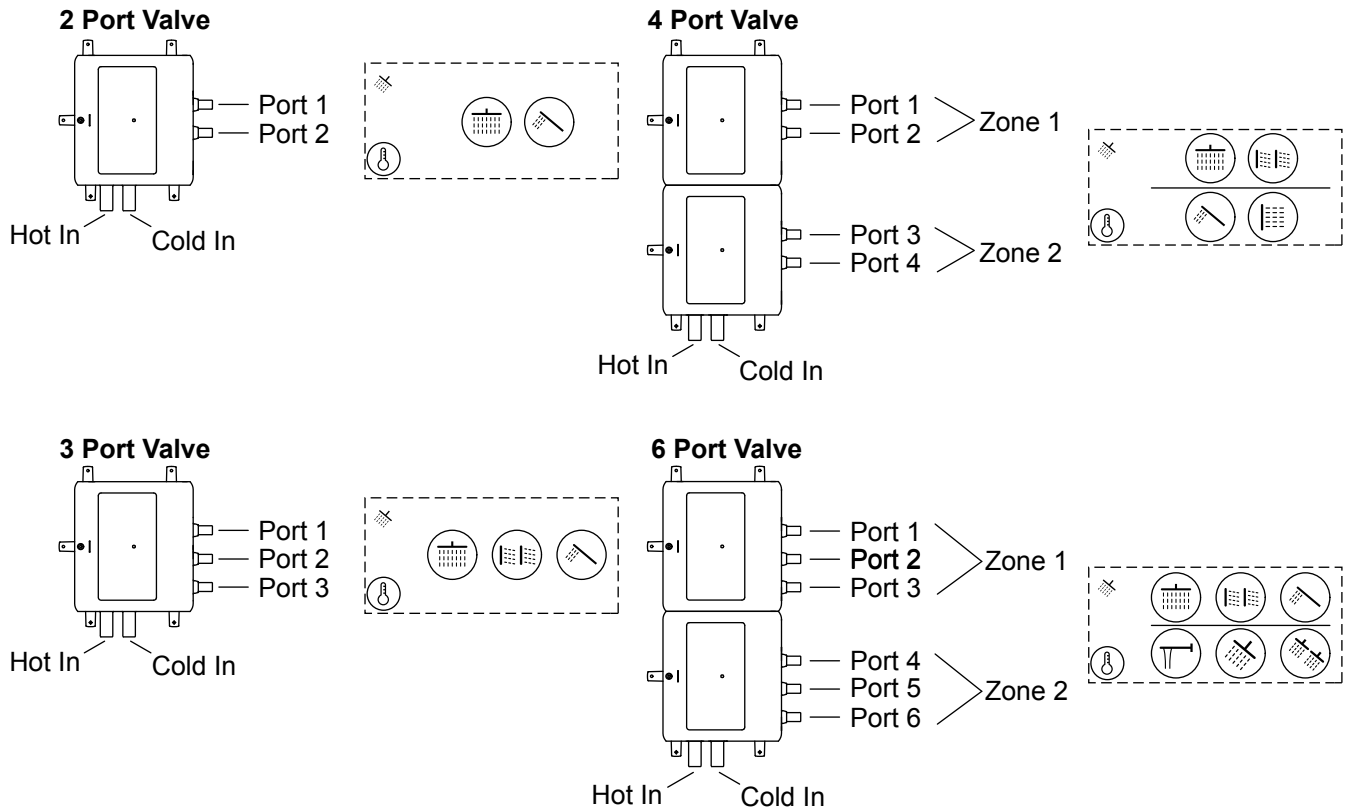

The connections are clearly marked on the digital control valve. The outlet port numbers are important and relate to the icon position on the digital control. Refer to the Installation Instructions for more information.

The outlet connections are more critical on the 4-6 port products:

- If you are pairing 2 connections to a single bath filler, both connections must be assigned to certain ports. Refer to the “Setup - Bath Filler” section.
- Each zone can have a different flow and temperature setpoint. All outlets in the same zone will share the same temperature and overall flow rate.

Icons

Home Screen

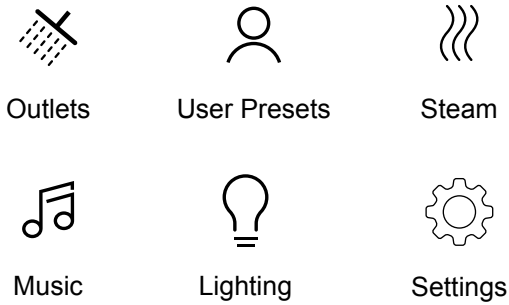

General/ Indicators

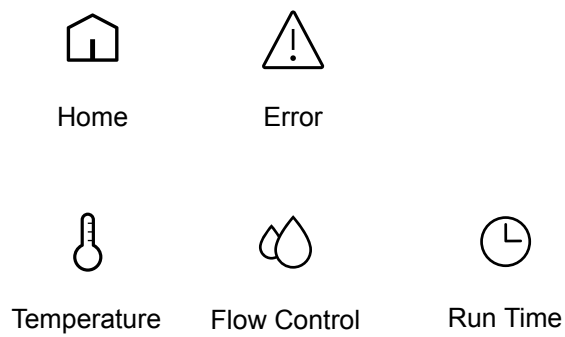

Actions

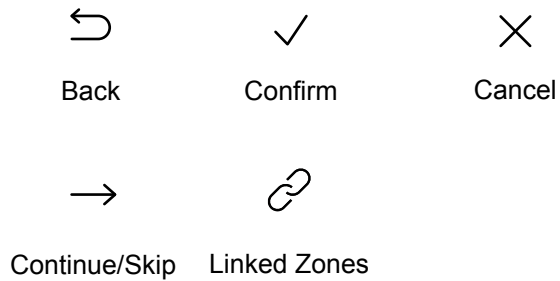

Become familiar with the above icons in your digital control.

Outlet Icons

READY/PAUSED
(To Be Active)



(Dimmed)

ON
(Active)



(Inverted)

OFF
(Inactive)



(Outlined)

Showerhead



Single



Multiple

Handshower



Rainhead



Katalyst



Cascade



Kinetic



Rain Curtain



Laminar



Massage (Wave)



Hydro Massage



Silk



Real Rain

Bathfiller



Spout

Bodyspray



Single



Multiple



Massage (Wave)

Footspray



Single



Multiple

There are numerous outlet icons that can be assigned to the outlets that represent different types of fittings.

Setup - Before You Begin

NOTE: Settings applied during setup can be changed at any time through entering [Edit Setup]. Refer to the “Digital Control Settings” section or by using the KOHLER Konnect app.

Checklist:

- Verify that all outlets are connected or capped.
- Verify that the water supply inlets are not isolated.
- Verify that each digital control is connected to the digital valve.
- Verify that each digital valve power supply is plugged into an electrical outlet.

Setup - Select Your Language

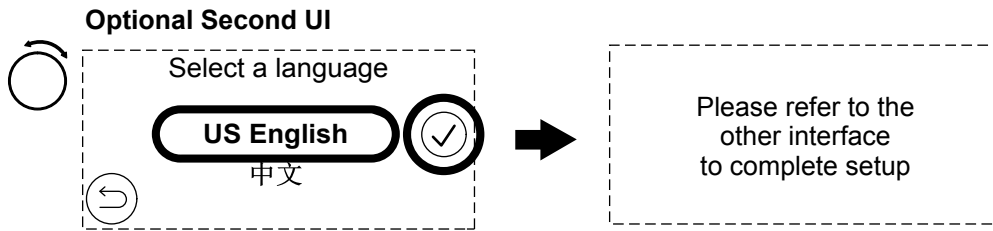
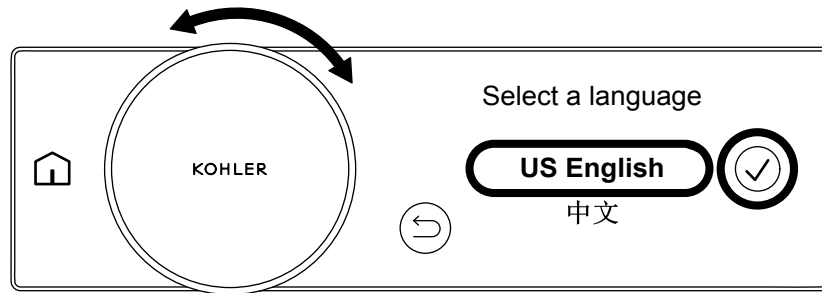

NOTE: Your chosen language will set the units of measurement. For [US English], units of measurement are displayed in Imperial (°F - Fahrenheit and Gallons), for all other languages units of measurement are displayed in Metric (°C - Celsius and Liters). You can change units in any language through the KOHLER Konnect app.

NOTE: Once you have completed set up, units can only be changed through the KOHLER Konnect app or through a full factory reset (refer to the "Digital Control Settings" section). You can go back and change the language selection at any time before the completion of the setup process.

- Rotate the control dial to scroll through the list of languages.
- When the desired language is selected, press confirm icon to set the language and continue.

Optional Second Digital Control

- If there is an optional second digital control installed, you only need to complete the setup on the first digital control.

Setup - Flow

English, French, and Spanish Only - Reduced Flow Setup

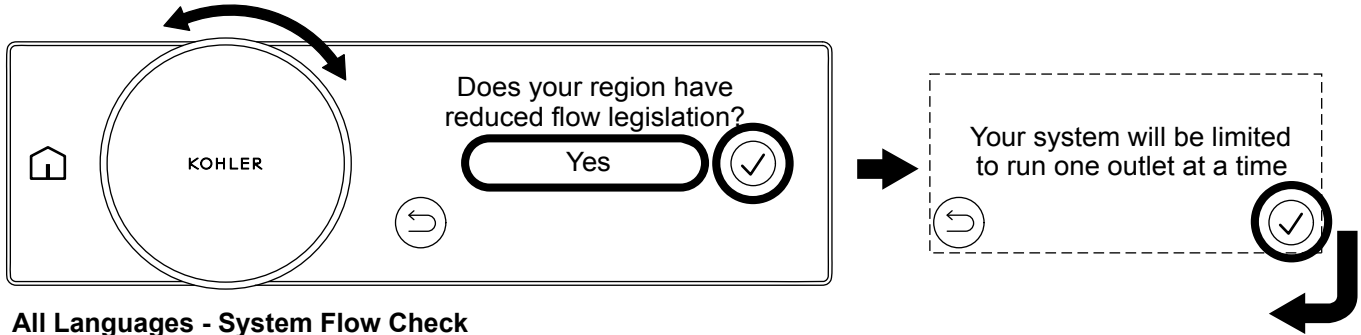

All Languages - System Flow Check

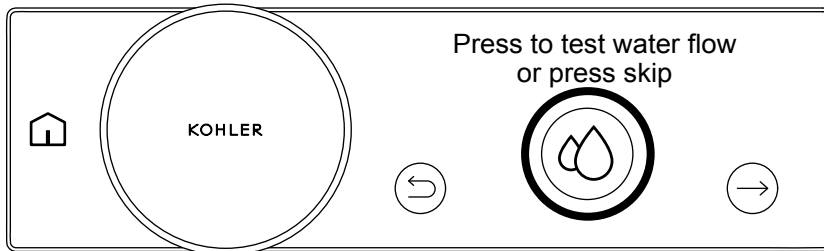

Reduced Flow Setup - US English, French, and Spanish Languages Only

NOTE: Reduced flow setup screens will only appear when US English, French, or Spanish was selected in the select your language step. Selecting any other language will skip the reduced flow setup and proceed to the system flow check.

- For regions with reduced flow regulations, an option to select reduced flow mode will appear. Reduced flow will restrict your system to only run one outlet at a time.
- Once reduce flow is enabled, reduced flow can only be disabled by performing a factory reset.
- If [Yes] is selected, the [Your system will be limited to run one outlet at a time] message will appear. Press the confirm icon to proceed to the system flow check.
- If [No] is selected, the digital control will proceed to the system flow check.

System Flow Check - All Languages

⚠ CAUTION: Risk of property damage. Do not run the flow check if all outlets are not plumbed or capped. Outlets that are not plumbed or capped can cause flooding and water damage.

- Press the continue/skip icon to skip the check or press the back icon to return to the previous screen.
- Press the flow control icon to begin the system flow check. Water will flow from all outlets. The flow control icon will pulse.

NOTE: If the system flow check fails, refer to the "Troubleshooting" section.

Setup - Choose Your Setup Method

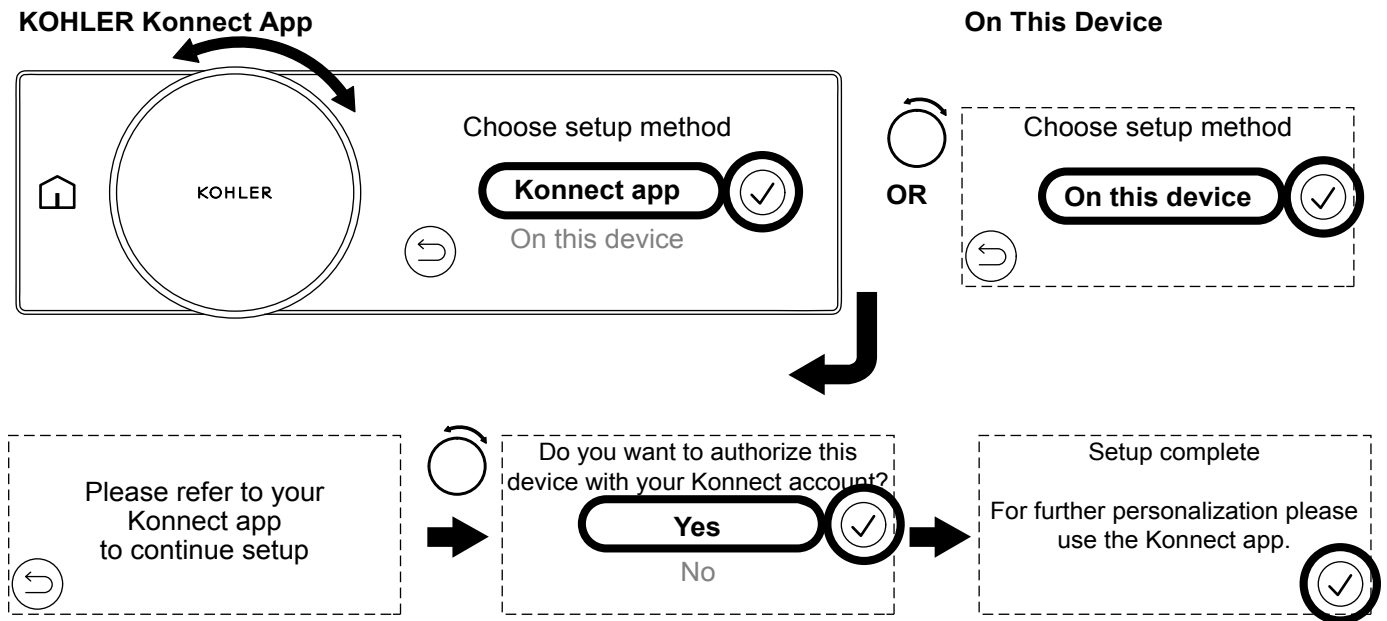

NOTE: The Homeowners Guide covers setup using the digital control. To install the KOHLER Konnect app, refer to the "Download and Install the KOHLER Konnect App" section.

Continue Setup Using the KOHLER Konnect App

- Rotate the control dial to select [Konnect app] and then press the confirm icon.
- If choosing to continue setup using the KOHLER Konnect app, the KOHLER Konnect app will guide you through the setup.

Continue Setup Using the Digital Control

- Rotate the control dial to select [On this device] and then press the confirm icon. The digital control will continue to the next setup sequence.

Setup - Set Temperatures

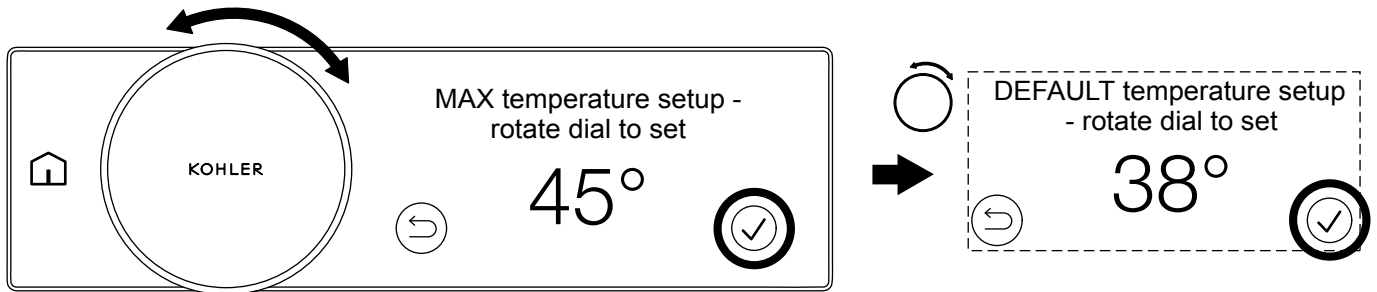

NOTE: Celsius units are shown above.

Set the Maximum Temperature

NOTE: Setting the maximum temperature limits the maximum water temperature that a user can select using the control dial.

- Rotate the control dial until the desired maximum temperature value is displayed and then press the confirm icon.

Set the Default Temperature

- The default temperature is the initial water temperature when the outlets are turned ON. A different temperature can be selected by rotating the temperature dial or selecting a preset.
- Rotate the control dial until the desired default temperature value is displayed and then press the confirm icon.

Setup - Set the Maximum Flow Rate

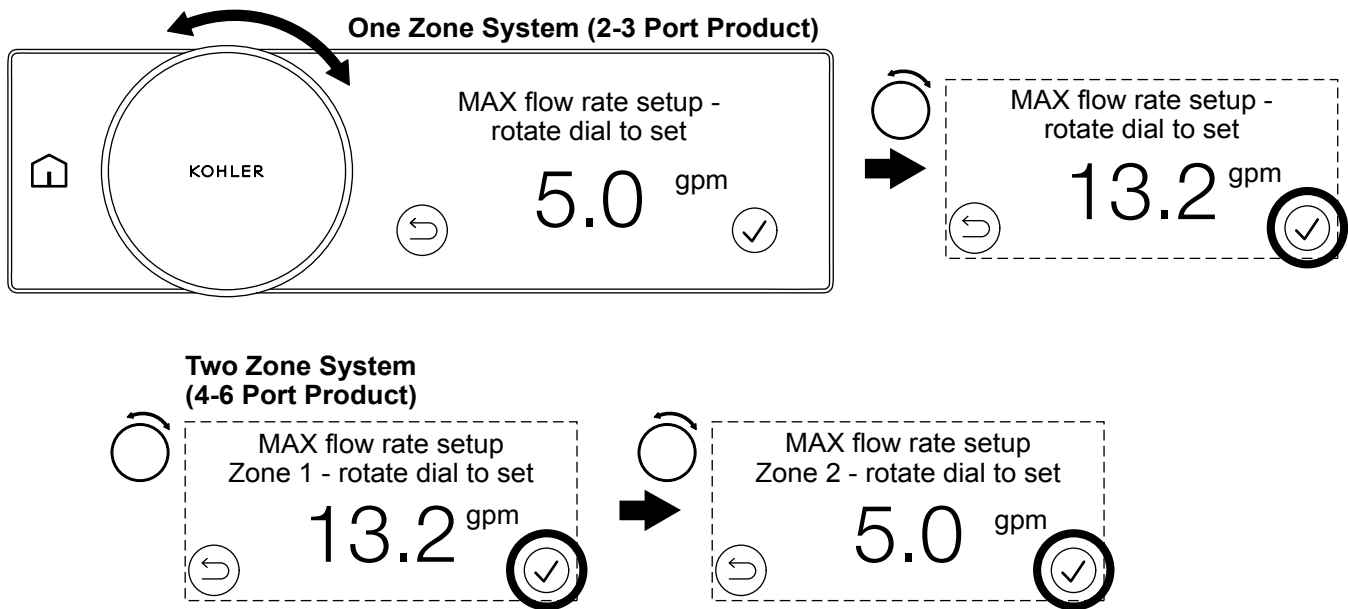

NOTE: Imperial units are shown above.

The maximum flow rate is the maximum water flow limit for the product. Limiting the maximum flow can be useful for the following reasons:

- To save water and energy.
- To reduce the load on your heat source if the heat source has a limited flow capacity. Some heat sources may not be able to keep up with the demand on higher flow systems. Limiting the total flow will help maintain the hot water.
- To match the maximum flow on the flow control dial to your fittings and/or system. [Flow Control] must be set to [Enable] in the settings. If the maximum flow of your system or fittings are less than the maximum flow of the valve, the flow control dial will have a range where rotating the dial will not change the flow. Set the maximum flow rate to match your fittings and/or system.

When [Flow Control] is set to [Disable], water will flow at the maximum flow rate across all outlets in the zone. A one zone system (2-3 port product) has one maximum flow rate setting. A two zone system (4-6 port product), each zone has a maximum flow rate setting.

When [Flow Control] is set to [Enable], water will flow at the maximum flow rate across all outlets in the zone when the flow control dial is turned to the maximum. Refer to the table on the next page for configuration examples.

One Zone System (2-3 Port Product)

- Rotate the control dial until the desired maximum flow rate value is displayed and then press the confirm icon. The digital control will continue to the next setup sequence.

Two Zone System (4-6 Port Product)

- Rotate the control dial until the desired maximum flow rate value for zone 1 is displayed and then press the confirm icon. The digital control will continue to the zone 2 maximum flow setting.
- Rotate the control dial until the desired maximum flow rate value for zone 2 is displayed and then press the confirm icon. The digital control will continue to the next setup sequence.

Setting the Maximum Flow Rate Examples					Total Flow
2-Port	Zone 1				4.2 gpm (16 lpm)
	Port 1	Port 2	Port 3	Total Zone 1	
	Statement 1.75 gpm (6.6 lpm) Handshower	Statement 2.5 gpm (9.5 lpm) Rainhead	--	4.25 gpm (16.1 lpm), Enter as 4.2 gpm (16 lpm)*	
3-Port	Zone 1				6 gpm (22.7 lpm)
	Port 1	Port 2	Port 3	Total Zone 1	
	Statement 1.75 gpm (6.6 lpm) Handshower	Statement 2.5 gpm (9.5 lpm) Rainhead	Statement 1.75 gpm (6.6 lpm) Wand	6 gpm (22.7 lpm), Enter as 6 gpm (22 lpm)*	
4-Port	Zone 1				7.6 gpm (28.8 lpm)
	Port 1	Port 2	Port 3	Total Zone 1	
	Statement 1.75 gpm (6.6 lpm) Handshower	Statement 2.5 gpm (9.5 lpm) Rainhead	--	4.25 gpm (16.1 lpm), Enter as 4.2 gpm (16 lpm)*	
	Zone 2				
	Port 1	Port 2	Port 3	Total Zone 2	
	Statement 1.75 gpm (6.6 lpm) Body Jet	Statement Wand 1.75 gpm (6.6 lpm)	--	3.5 gpm (13.2 lpm), Enter as 3.4 gpm (13 lpm)*	
6-Port	Zone 1				10.4 gpm (39.4 lpm)
	Port 1	Port 2	Port 3	Total Zone 1	
	Statement 1.75 gpm (6.6 lpm) Handshower	Statement Two- Function Rainhead Mode 1 1.75 gpm (6.6 lpm)	Statement Two- Function Rainhead Mode 2 1.75 gpm (6.6 lpm)	5.25 gpm (19.9 lpm), Enter as 5.2 gpm (19 lpm)*	
	Zone 2				
	Port 1	Port 2	Port 3	Total Zone 2	
	Statement 1.75 gpm (6.6 lpm) Body Jet	Statement 1.75 gpm (6.6 lpm) Body Jet	Statement Wand 1.75 gpm (6.6 lpm)	5.25 gpm (19.9 lpm), Enter as 5.2 gpm (19 lpm)*	
*Needs to be the nearest 0.2 gpm (1 lpm) to enter into the digital control. Values for gpm after the decimal point must be 0.0, 0.2, 0.4, 0.6, or 0.8.					

Setup - Configure Your Outlets

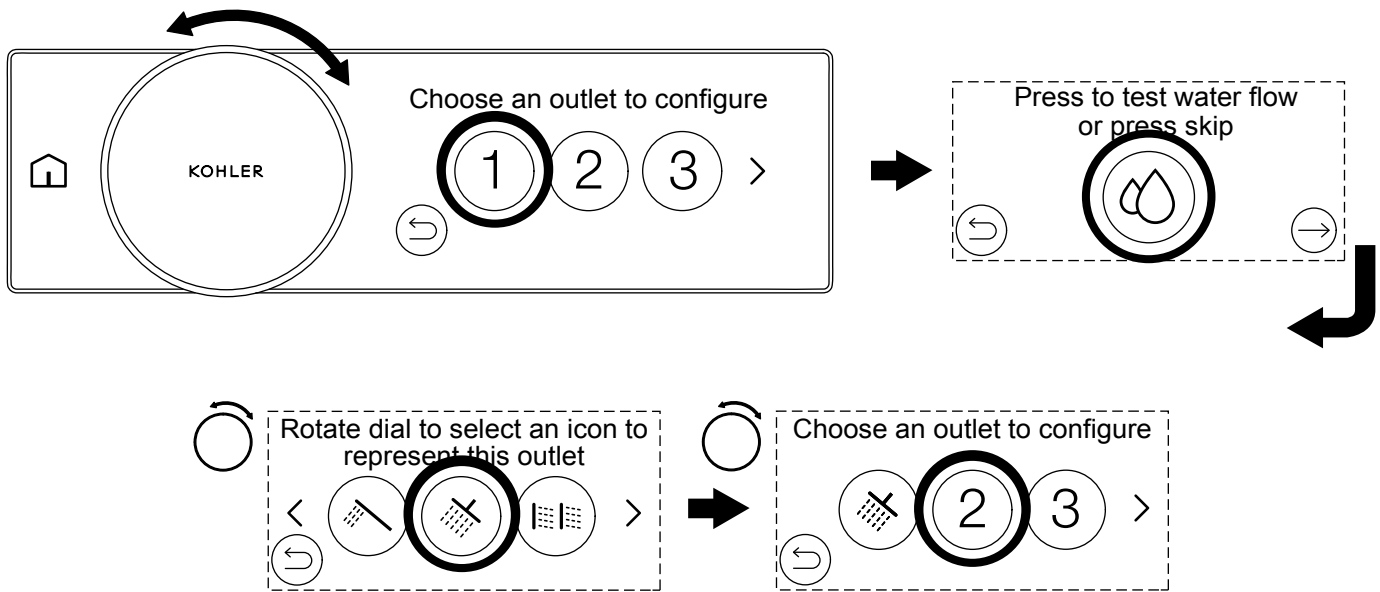

Each outlet will need to be assigned to a fitting. Press the outlet you wish to configure (the numbers refer to the outlet port on the digital valve). Once you have selected the outlet number, you can run a flow test to identify that outlet.

NOTE: An outlet flow check will turn ON that specific outlet. If you have not plumbed in your system, do not run the test. Skip this test by pressing the continue/skip icon.

Now you can select the outlet type that most closely matches your outlet. Use the control dial to scroll through the outlet types and then press the desired icon to use for the outlet. Refer to the "Outlet Icons" section for the different types of icons that can be assigned.

NOTE: The bath-filler icon should not be used for a showering outlet. Refer to the "Outlet Icons" section.

Repeat for all available outlets and complete the setup.

Select the Outlet

- Rotate the control dial to scroll through the outlets.
- Press the outlet number to configure.
- The touchscreen will display the [Press to test water flow or press skip] screen.

Test the Water Flow

- Press the water droplet icon to test the water flow for the current outlet being set up.
- Water will flow from the outlet for 10 seconds. The water droplet icon will pulse during the water flow test.
- After the test is complete, the touchscreen will display the [Rotate dial to select an icon to represent this outlet] screen.

Skip the Water Flow Test

- Press the skip icon.

Select the Outlet Icon

- Rotate the control dial to scroll through the available outlet icons.
- Press the outlet icon you want to represent the outlet. The touchscreen will display the [Choose an outlet to configure] screen.
- Choose the next outlet to configure. Repeat until all outlets have been configured.

NOTE: Outlets can be reassigned to a different icon by editing the setup. Refer to the “Digital Control Settings” section or the KOHLER Konnect app.

Setup - Bath Filler

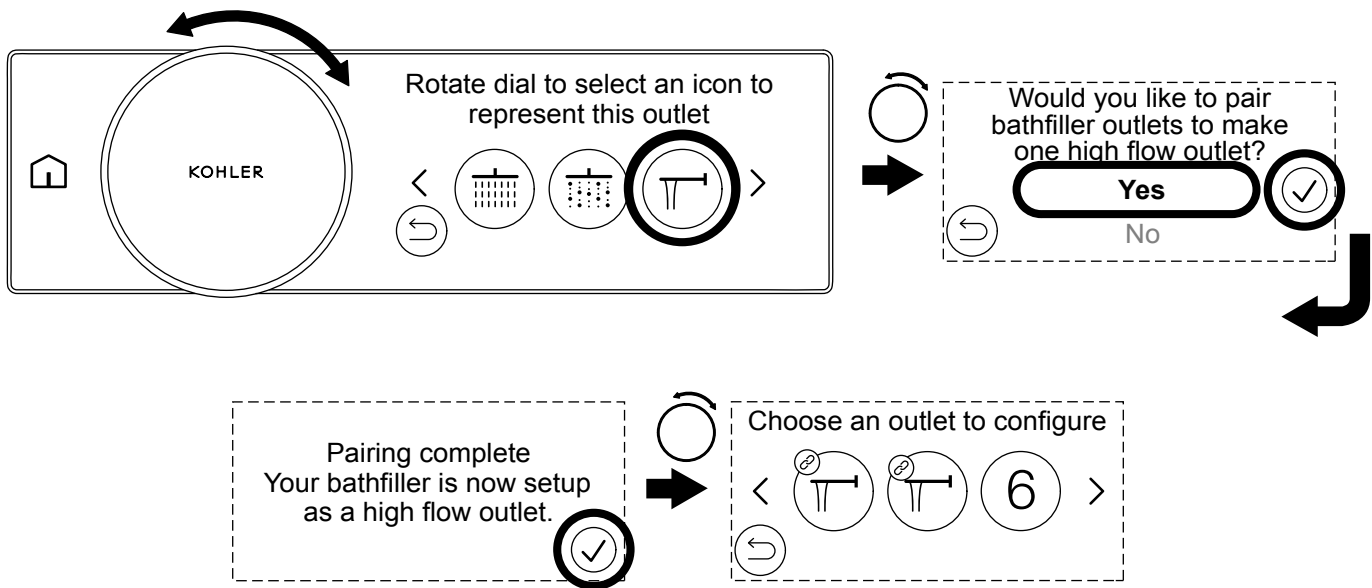

Your digital shower can be used as a bath filler. You can feed your bath filler from a single port, or you can connect (or pair) two ports to create a higher flow outlet. To create a higher flow outlet, both outlets **MUST** be in the same zone on the digital valve and be on two consecutive ports. The following table identifies which two ports can be paired to create a higher flow outlet:

4-Port Valve	6-Port Valve
Ports 1+2	Ports 1+2
Ports 3+4	Ports 2+3
	Ports 4+5
	Ports 5+6

- Choose the outlet to configure as a bath filler. Refer to the “Setup - Configure Your Outlets” section.
- When selecting the outlet icon, rotate the control dial until the bath spout icon appears and then press the bath spout icon.
- If you have selected two bath filler outlets in a valid configuration, the touchscreen will display [Would you like to pair bath filler outlets to make one high flow outlet?].
- Select [Yes] and then press the confirm icon.
- Press the confirm icon when [Pairing complete] is displayed.
- The touchscreen will return to the [Choose an outlet to configure] screen. Successful pairing will be shown by the linked icon on the bath filler icons.
- If all outlets have been configured, the touchscreen will display [Outlet configuration complete]. Press the confirm icon to proceed to the default outlet selection.

Setup - Set the Default Outlet

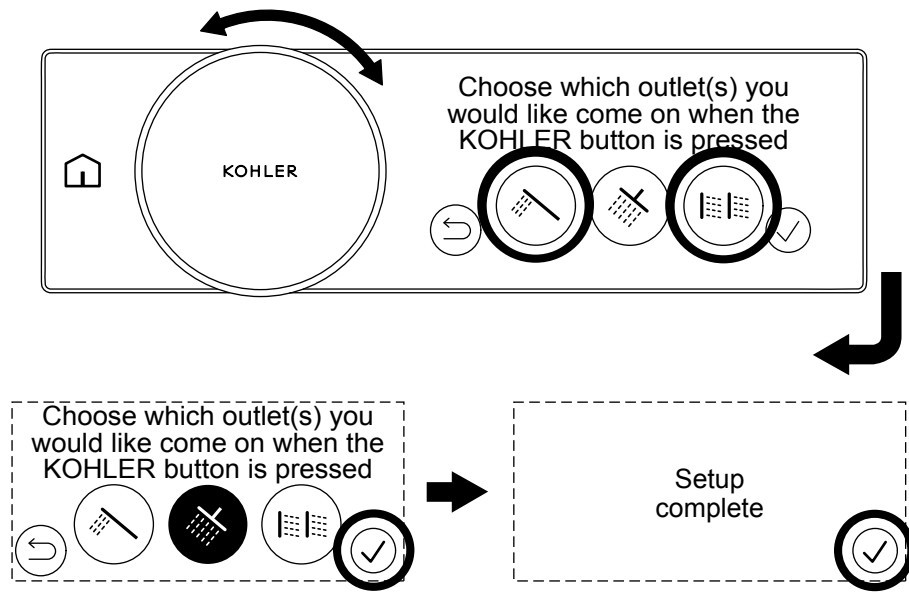

NOTE: The default outlet is the outlet(s) that will turn on when the control button is pressed or if the optional wireless remote ON/OFF button (sold separately) is pressed.

- Rotate the control dial to scroll through outlets and select the outlet(s) that you would like to turn on when the control button is pressed.
- Press the confirm icon to finish setting the default outlet.
- Press the confirm icon when [Setup complete] is displayed.

Using the Digital Control

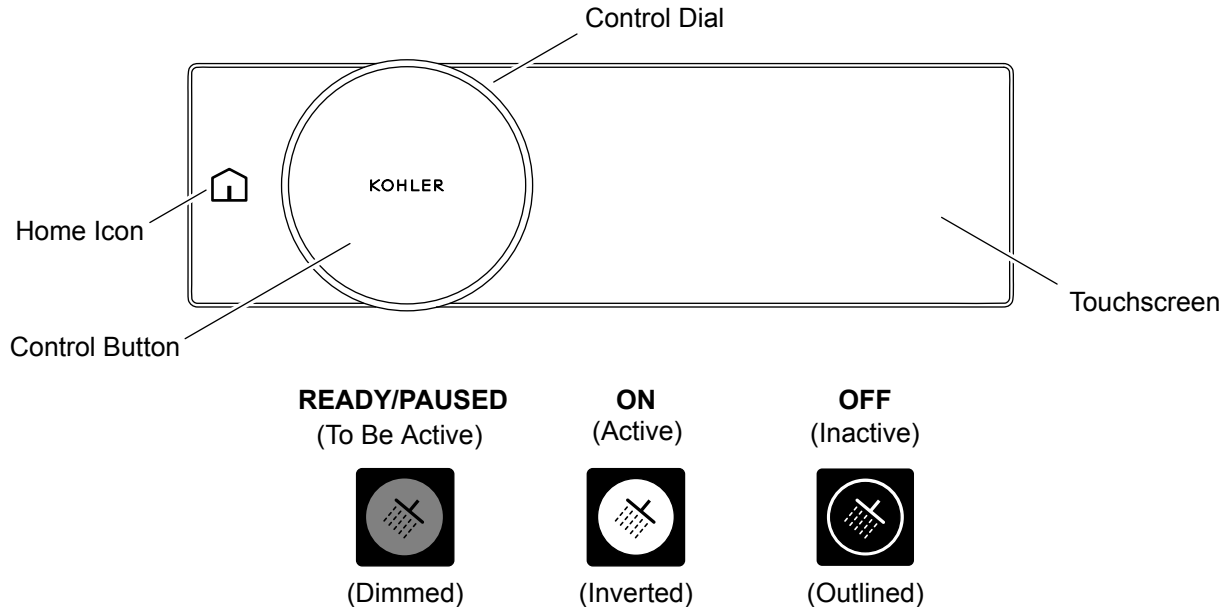

Waking Your Shower

After 2 minutes of inactivity, the digital control will go into standby. You can wake the system by interacting with the digital control in one of four ways:

- Rotating the control dial.
- Touching the home icon.
- Pressing the control button.
- Touching the touchscreen.

Turning Your Shower ON and OFF

Once the shower is awake, you can turn ON your shower by one of the following methods:

- Pressing the control button will turn ON the default outlet. Refer to the "Setup - Set the Default Outlet" section.
- Pressing the individual outlet icons on the touchscreen.
- Activating a preset or scripted experience. Refer to the "Using - Starting a Scripted Experience" section.
- Using the KOHLER Konnect app.
- Pressing the remote ON/OFF button (sold separately) to turn ON the default outlet.

Pausing Your Shower

Pause allows you to stop your shower to carry out tasks such as lathering up and then restart the shower using the same temperature, outlets, and flow.

NOTE: After 2 minutes of inactivity, the shower will turn OFF and restore all defaults. Your shower will not turn ON without your interaction.

- You can pause your shower by pressing the control button or by pressing the active outlet icon if showering with one outlet only.
- Your flow will stop and the paused outlets will be shown as 50% brightness.
- To restart the shower using the same outlets, press the control button. To restart the shower using a different outlet, press the individual outlet.

Using - Summary Screen

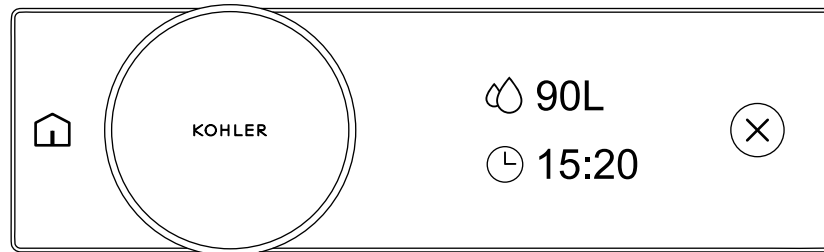

NOTE: Metric units are shown above.

- When you turn OFF your shower, a usage summary screen will appear shortly afterwards. The usage summary screen shows you the water usage and duration of your shower.
- You can continue your shower and the usage summary will continue to update.
- After 2 minutes of no usage, your product will go into standby and your usage summary will reset ready for the next shower.

Using - Reaching Temperature

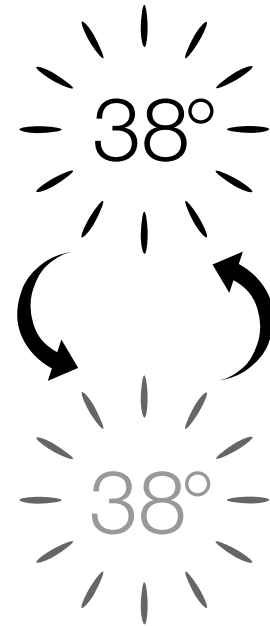
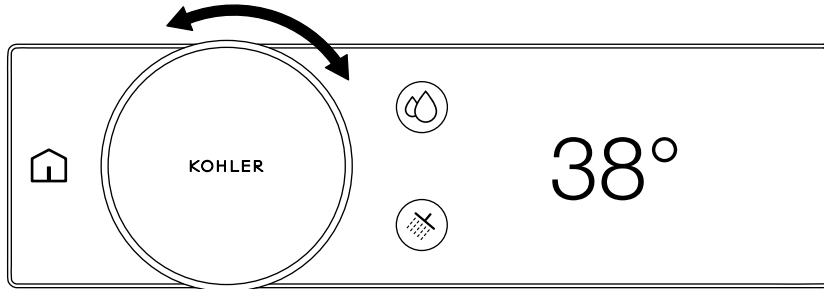

NOTE: Celsius units are shown above.

Reaching Temperature Indicator

- When you start your shower, the temperature value will fade up and down in brightness to show that the water is reaching temperature. As soon as the temperature value remains on at 100%, your shower is at your setpoint and ready to shower.

Warmup Mode

- It is possible to enable warmup mode using the KOHLER Konnect App. The warmup mode feature will pause the shower when the shower has reached the setpoint temperature. The shower will remain in pause for 2 minutes. Once temperature has been reached, you can restart your shower.
- During warmup mode, the temperature value will fade up and down in brightness to show that the water is reaching temperature. Once the temperature is reached, water flow will stop and your shower will be paused.

Using - Setting the Temperature

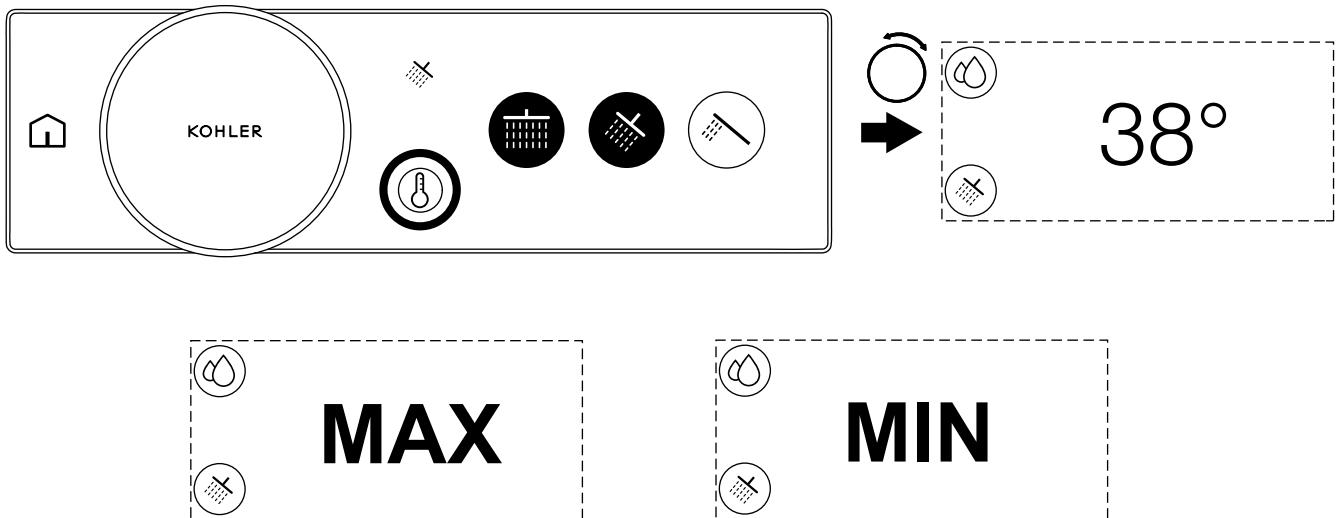

NOTE: Celsius units are shown above.

NOTE: The water temperature can be adjusted when the shower is either flowing or not flowing.

You can access the temperature screen at any time by:

- Rotating the control dial from the outlet screen or home screen.
- Pressing the temperature icon.

Adjusting the Temperature

- When the temperature, outlet, or home screen is displayed, turn the control dial to adjust the water temperature. Rotating the control dial clockwise will increase the water temperature. Rotating the control dial counter-clockwise will decrease the water temperature.

NOTE: If you continue to increase the temperature, [MAX] will be displayed when you reach the maximum set temperature. The maximum temperature is the value you selected in the initial setup. If you continue to decrease the temperature, [MIN] will be displayed when you reach full cold. The minimum temperature will be the temperature of your cold water supply. The shower cannot deliver water colder than your cold water supply.

NOTE: If you have a 4-6 port product, you will have independent control over zone 1 and zone 2.

Using - Two Zone Control (4-6 Port Products Only)

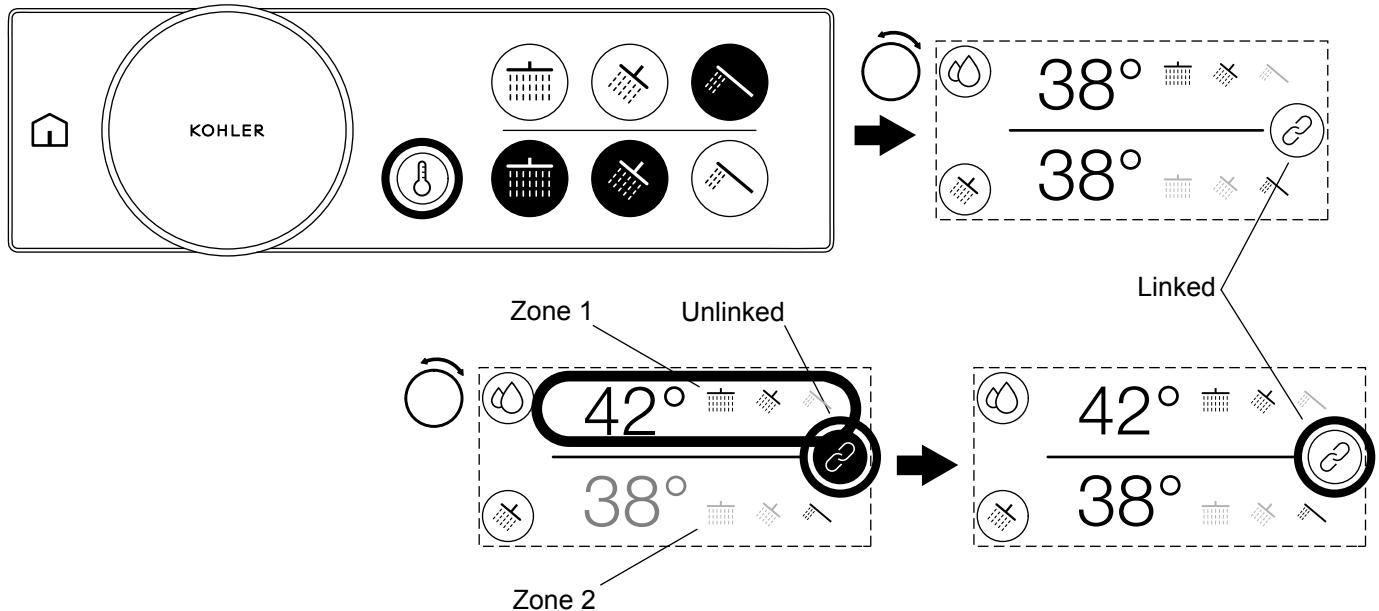

NOTE: Celsius units are shown above.

- If you have the 4-6 port product, you will have the ability to adjust temperature and flow for both zones at the same time or for each zone independently.

There are two ways to select an individual zone:

- Press the zone you want to adjust. Pressing the zone will unlink the two zones and the unselected zone will be dimmed.
- Press the link icon to unlink the two zones. Unlinking the zones will select zone 1, and zone 2 will be dimmed.

Adjusting the Individual Zones

- Once you have selected the zone you want to adjust, rotate the control dial clockwise to increase the value or rotate the control dial counterclockwise to decrease the value.
- To switch to the other zone, press that zone on the touchscreen.

Relinking the Two Zones

- After 7 seconds of inactivity or if you reach the maximum for an individual zone, both zones will relink and you will be able to control both zones at the same time.
- You can also press the link icon to relink both zones and control both zones at the same time.

NOTE: When the two zones are relinked, the difference between the two zones is maintained.

Using - Creating Presets

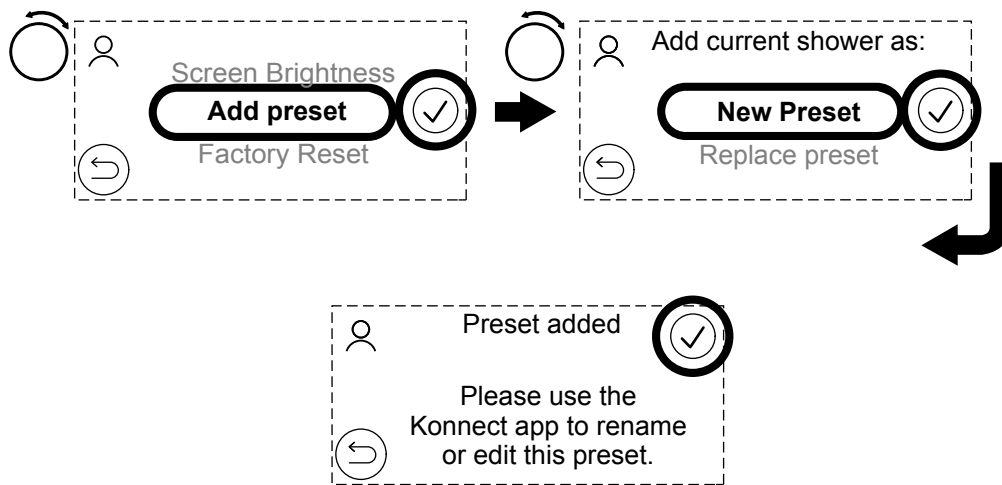
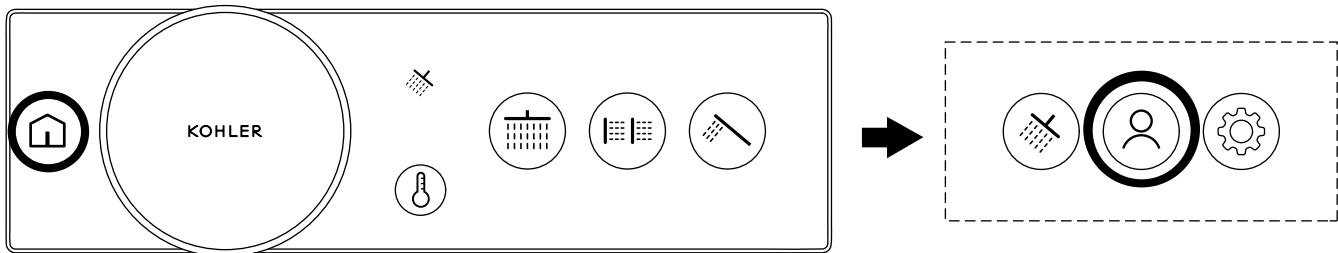

- To create a preset, start your shower and select your chosen outlets. Then set the desired temperature and flow.
- With the shower still running, press the home icon and then select the user presets icon.
- Navigate to the top of the list by rotating the control dial and then press the check mark to select [Add preset].
- You can then choose to add a [New Preset] or [Replace preset] to overwrite an existing preset.

NOTE: You can use the KOHLER Konnect app to rename or create new presets.

NOTE: Bath filler outlets cannot be assigned to presets from the digital control. If you are unable to save the preset, turn OFF the bath filler from the outlet selection screen and try again. Use the KOHLER Konnect app to save a preset with a bath filler outlet.

NOTE: If you change the outlet icons for the specific outlet number, presets will remain saved to the same outlet numbers on the valve.

Using - Starting Presets

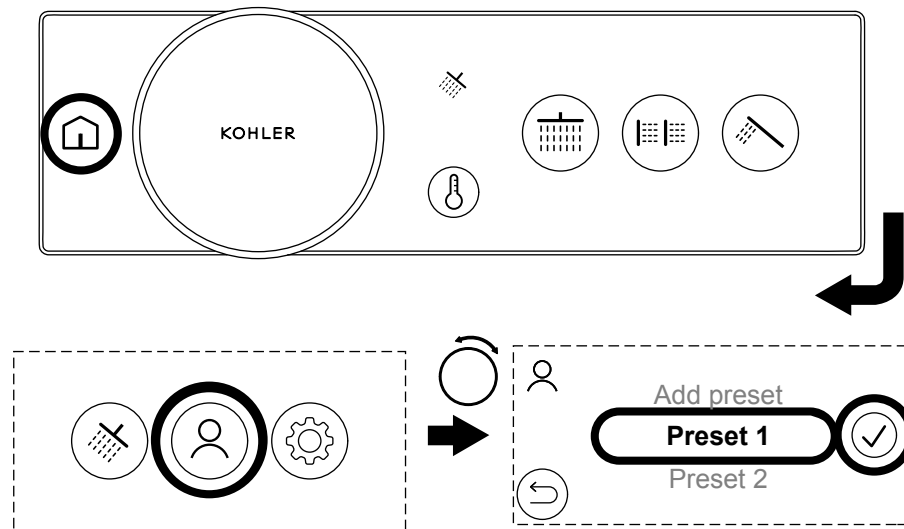

- To start a preset, press the home icon and then select the user presets icon.
- Rotate the control dial to select your chosen preset and then either press the preset name or confirm icon to activate.

Using - Starting a Scripted Experience

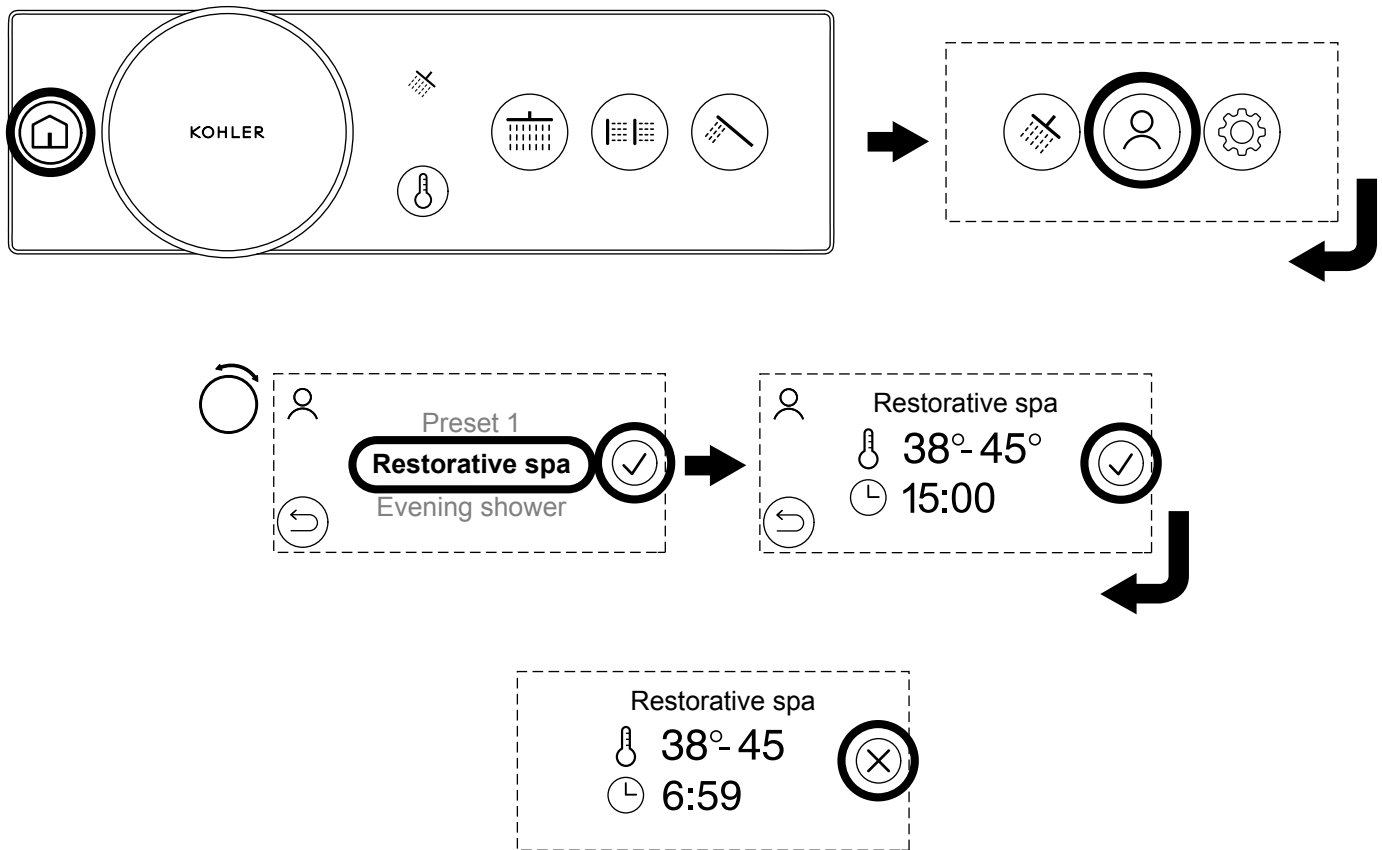

NOTE: Celsius units are shown above.

NOTE: Scripted experiences can be download using the KOHLER Konnect app. Scripted experiences are similar to presets, but offer a more dynamic and indulgent experience.

- To start a scripted experience, press the home icon and then select the user presets icon.
- Rotate the control dial to select your chosen scripted experience and then either press the scripted experience name or the confirm icon to activate.
- A summary screen will be shown. If you are happy with the time and temperature range, press the confirm icon to start the scripted experience.

NOTE: During the scripted experience, the temperature, flow, and outlets may adjust automatically. If you are unsure, do not start a scripted experience.

NOTE: Once the scripted experience is stopped, the scripted experience cannot be resumed and must be started from the beginning.

- The scripted experience will start and the timer will count down until the end, where the shower will stop automatically.
- To stop the experience, either press the control button or the cancel icon on the touchscreen.

Using - Adjusting the Flow

One Zone

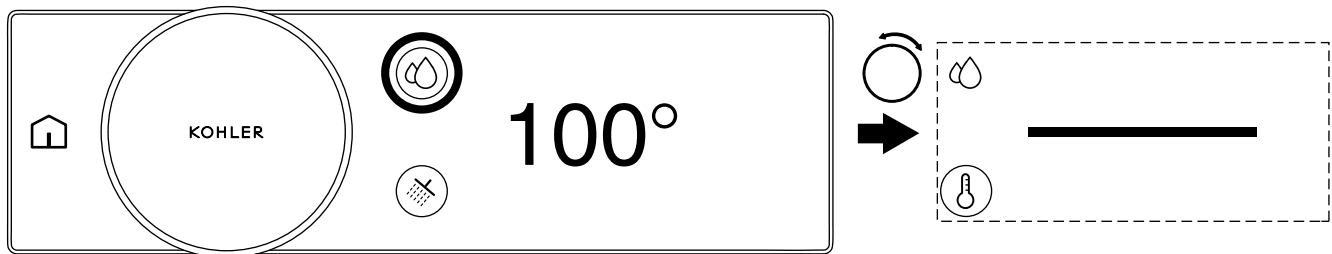

Two Zone

Linked

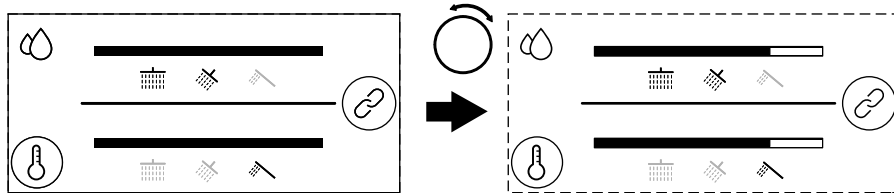

Unlinked

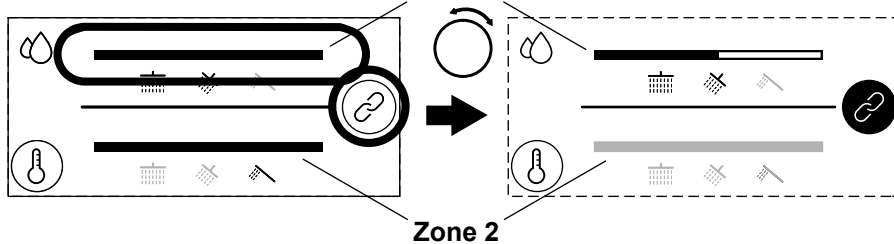

NOTE: Fahrenheit units are shown above.

NOTE: Flow control must be enabled in the settings and the maximum flow rate was correctly set up during the initial setup. Refer to the “Digital Control Settings” section and the “Setup - Set the Maximum Flow Rate” section.

You will be able to adjust the flow between the minimum and maximum flow. The maximum flow is the value you entered in the initial setup and can be adjusted in [Edit Setup] menu in the “Digital Control Settings” section.

One Zone

- To access the flow control screen, press the flow control icon.
- Rotate the control dial clockwise to increase the flow or rotate the control dial counterclockwise to decrease the flow.

NOTE: If you have a 4-6 port valve, you will have independent control over zone 1 and zone 2. Refer to the “Using - Two Zone Control (4-6 Port Products Only)” section.

Two Zone - Linked

- To access the flow control screen, press the flow control icon.
- When the two zones are linked, rotating the control dial will adjust the flow of both zones.

Two Zone - Unlinked

- To access the flow control screen, press the flow control icon.
- To adjust a single zone, press the zone you want to adjust or press the link icon to unlink the two zones. Pressing the link icon will select zone 1 and the unselected zone will be dimmed.

- Rotate the control dial clockwise to increase the flow for the selected zone or rotate the control dial counterclockwise to decrease the flow for the selected zone.
- Adjust the other zone by pressing the zone on the touchscreen and then rotating the control dial.

NOTE: When the two zones are relinked, the flow difference between the zone is maintained.

- Press the link icon to relink the two zones and control both zones at the same time.
- After 7 seconds of inactivity or if you reach the maximum for an individual zone, both zones will relink and you will be able to control both zones at the same time.

Digital Control Settings

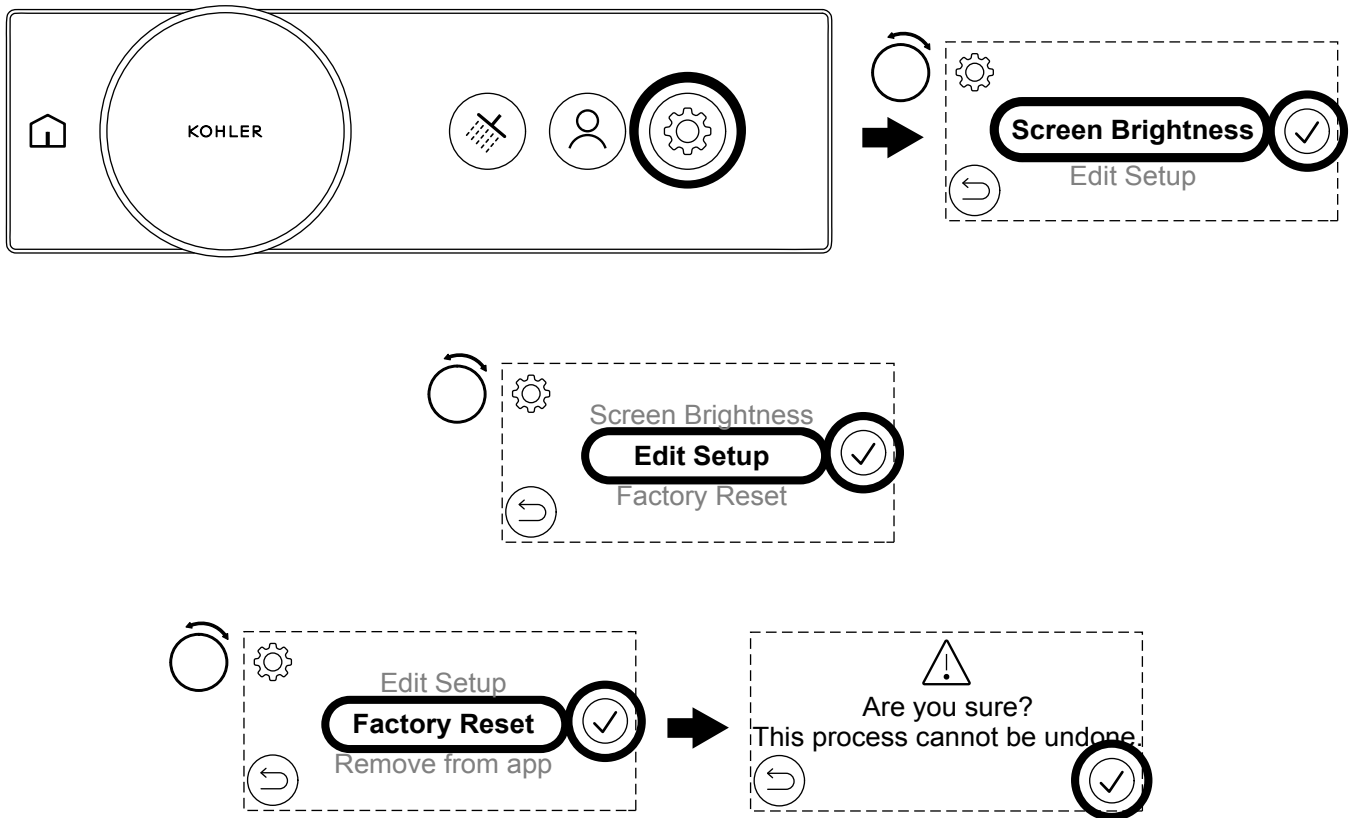

NOTE: You can enter the full settings menu while the shower is awake, but only when water is not flowing. (If water is flowing, you will only have access to limited items.)

- Press the home icon and then press the settings icon to access the settings menu.

[Screen Brightness]

- [Screen Brightness] allows you to adjust the brightness of the digital control screen.
- Touch [Screen Brightness] on the touchscreen or rotate the control dial to select [Screen Brightness] and then touch the confirm icon.
- Rotate the control dial to adjust the screen brightness up or down.
- When the desired screen brightness reached, press the confirm icon to save or press the back icon to revert to the previous setting.

[Edit Setup]

- [Edit Setup] will guide you through the initial settings menu and allow you to adjust the default shower settings, outlet configuration, and maximum flow rates. Refer to the setup sections for more information on each setup option.
- Touch [Edit Setup] on the touchscreen or rotate the control dial to select [Edit Setup] and then touch the confirm icon.

- The digital control will continue to the initial setup sequence and the touchscreen will display the [Select a language] screen. Refer to the “Setup - Select Your Language” section.
- Select the back icon to return to the settings menu.

[Flow Control]

- [Flow Control] will turn ON flow control and allow you to adjust the flow rate between the [MIN] and [MAX] flow rates using the control dial.

NOTE: Unless set up correctly, you may not see a noticeable flow change when rotating the dial. Correctly setting your maximum flow rate is very important during the initial setup or when editing the settings. Refer to the “Setup - Set the Maximum Flow Rate” section.

NOTE: The maximum flow capacity of your water supply system or fittings may be less than the maximum capacity of the digital valve. To have full control of flow using the rotary dial, the maximum flow rate should be set according to the supply capacity of your system or fittings. Correctly setting the maximum flow rate will give you precise control throughout the full range of the dial. If your maximum flow rate is set too high and your system is unable to deliver that flow, you will see a range on the control dial where the water flow will not adjust.

[Factory Reset]

- A factory reset will revert your product to the original factory condition. A factory reset will clear any customizations and setup. A factory reset may be useful if you are having issues or are changing your setup.
- Touch [Factory Reset] on the touchscreen or rotate the control dial to select [Factory Reset] and then touch the confirm icon.

IMPORTANT! Factory reset cannot be undone.

- The touchscreen will display [Are you sure? This process cannot be undone.]
- Press the confirm icon to continue or press the back icon to cancel.
- If the confirm icon is pressed, the digital control will continue to the initial setup sequence and the touchscreen will display the [Select a language] screen. Refer to the “Setup - Select Your Language” section.

[Remove from App] and [Add to App]

- Removing from the app or adding to the app allows you to connect or disconnect your product from the KOHLER Konnect app service.

[Firmware Versions]

- [Firmware Versions] will list the firmware versions of the components that make up your digital shower. You will need the firmware information when contacting our Customer Care Center. The [Firmware Versions] screen also shows if you have [Display Mode] or [Locked Settings enabled] turned ON.

Settings - Locked Modes - Lock Settings

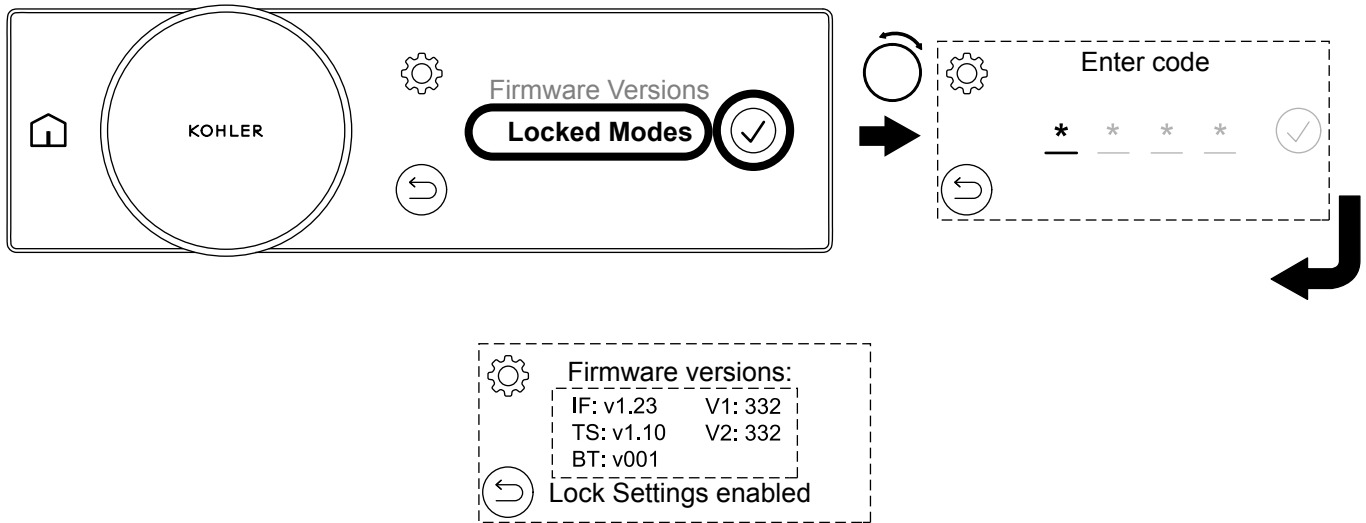

Lock settings allow the shower to be used with limited access and is ideal for hospitality or families with young children. Lock settings mode will prevent the user entering or adjusting settings without the passcode.

Turn ON Lock Settings

- To turn ON [Lock Settings enabled], select [Locked Modes] from the settings menu and then enter the passcode 7359.
- You can check if [Lock Settings enabled] is enabled by entering the [Firmware Versions] menu.

Turn OFF Lock Settings

- To turn OFF [Lock Settings enabled], select [Unlock Settings] from the setting menu and then enter the passcode 7359.

Settings - Locked Modes - Display Mode

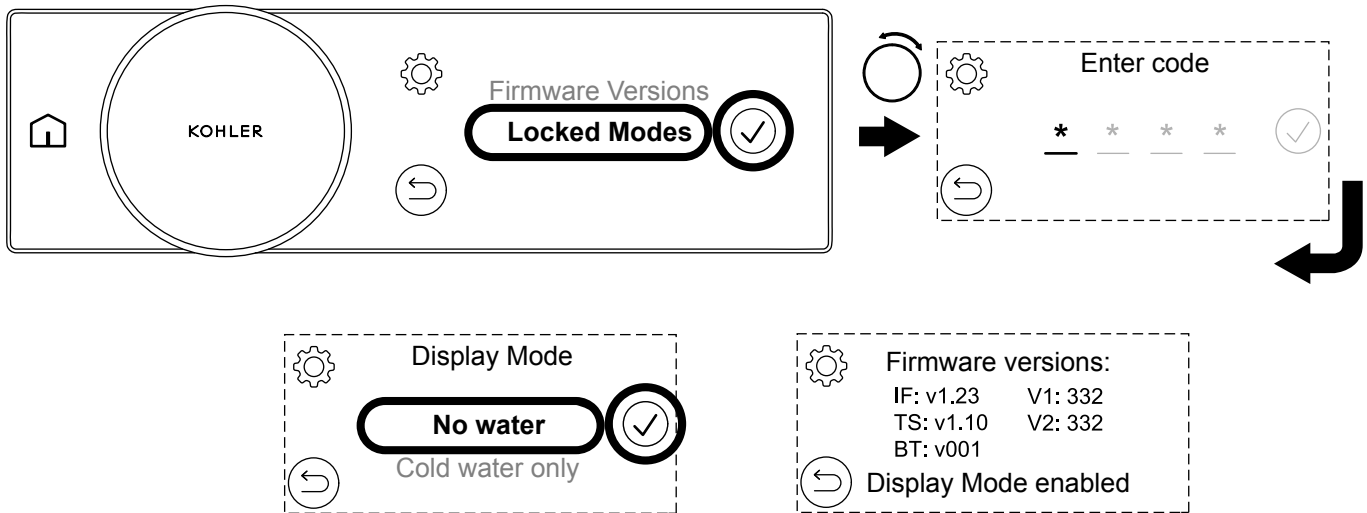

[Display Mode] allows the product to be demonstrated without being connected to a full water system.

NOTE: [Display Mode] is intended to be used as a showroom feature and not intended for home use. Your product will not perform correctly in [Display Mode]. Never use hot water with [Display Mode enabled].

[No water] mode is used when the digital valve is not connected to any water supply and you wish to demonstrate the digital control.

[Cold water only] mode is used when the digital valve is connected only to cold water for the purposes of demonstrating the digital control and fittings. For [Display Mode] mode, connect the cold water supply to both the hot and cold inlets.

Turn ON Display Mode

- To enter [Display Mode], select [Locked Modes] and then enter the passcode 8674.
- In the [Display Mode] menu, select [No water] or [Cold water only] on the touchscreen.

NOTE: You can check if [Display Mode] is enabled by entering the [Firmware Versions] menu.

Turn OFF Display Mode

- To turn OFF [Display Mode], select [Exit Display Mode] from the settings menu and enter the passcode 8674.

Clean the Debris Filters

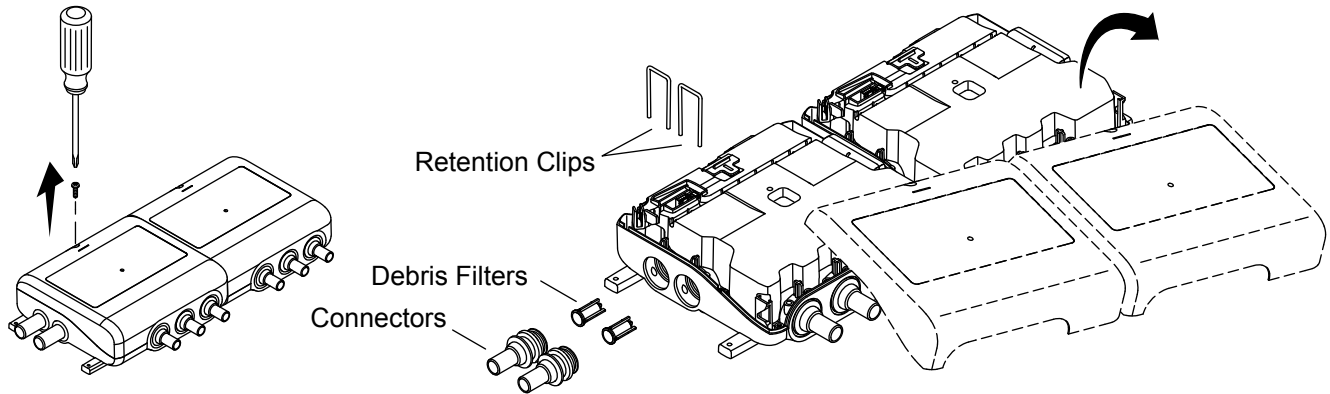

⚠ CAUTION: Risk of personal injury. The valve may contain hot water. Be careful when draining any residual water.

NOTE: It is important to check your filters regularly and at least once a year. If you notice significant debris, filters should be cleaned more frequently.

- Turn OFF the water supply to both inlets.
- Start the shower for a few seconds to release trapped pressure and verify that you have isolated the water supply.
- Disconnect the power.
- Unthread the screws to remove the covers.
- Lift and remove the retention clips.
- Remove the connectors. The O-ring and screen may be attached to the end of the connector.
- If the screen remains in the connector, use a pair of needlenose pliers to remove the debris filter from the connectors.
- Clean the filters to remove any dirt or debris.

NOTE: The check valve is located within the product and does not require routine servicing. If the check valve needs to be replaced, use a blunt object to pull the check valve from the product and replace.

- Reassemble the inlet connections.
- Replace the covers. Secure with the provided screws.

Removing the Digital Control

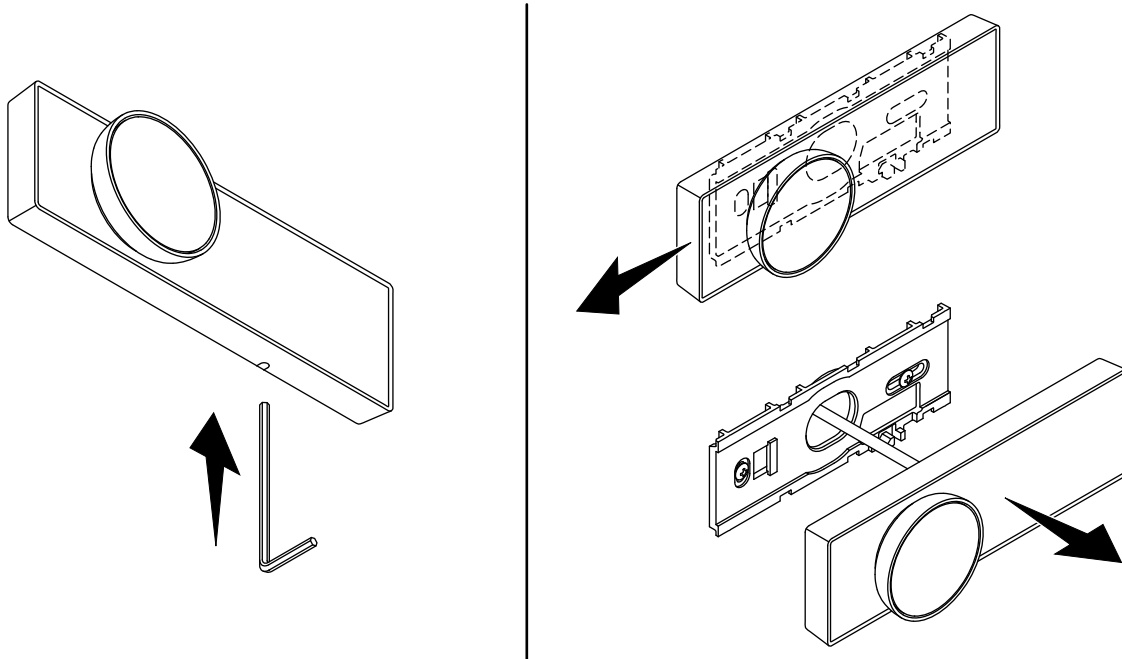

NOTE: Disconnect the digital control from the mounting bracket only if needed. Frequent removal and reinstallation could compromise the integrity of the mounting bracket.

- Insert a small tool, such as a hex wrench, into the hole on the bottom of the digital control.
- Press the tool upward and slide the digital control to the left to disengage from the mounting bracket.
- Remove the tool. Slide the digital control to the left to remove from the bracket.

Replacing the Digital Control

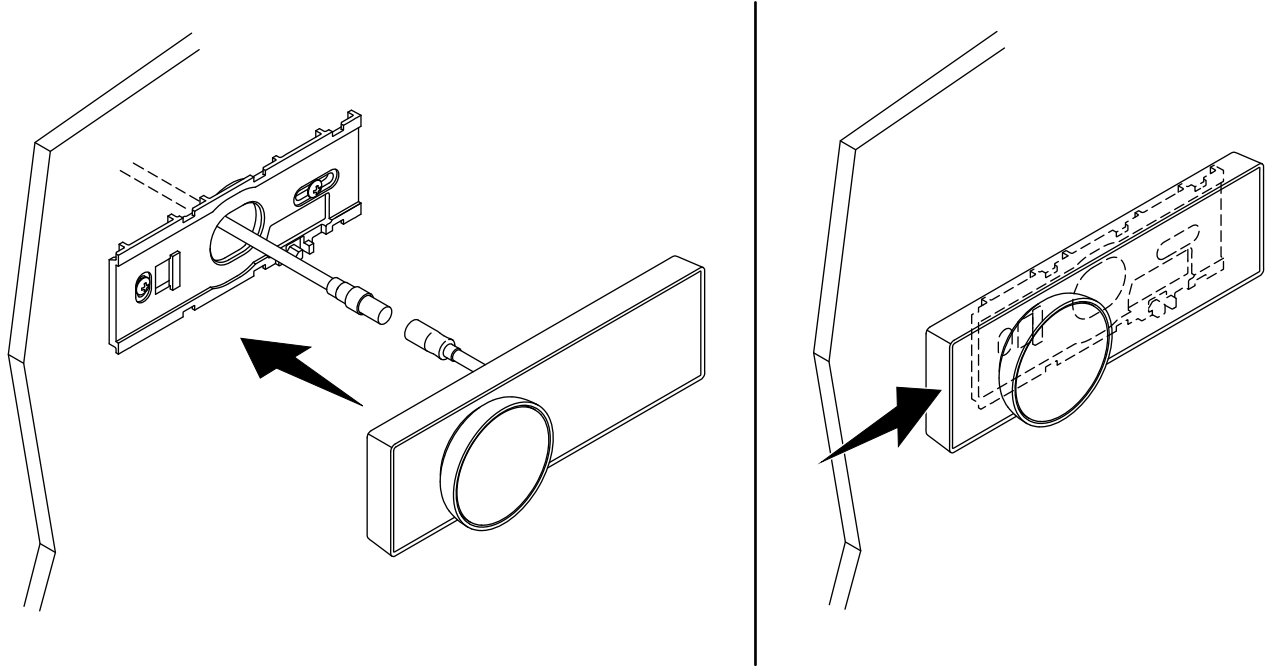

- Connect the digital control cable to the digital control.
- Connect the digital control cable to the valve according to the installation instructions packed with the valve.
- Position and firmly press the digital control onto the mounting bracket.
- Slide the digital control to the right to click in place.

Troubleshooting

Fault Diagnosis

Read the “Important Safety Information” section in the Installation Instructions first. As with most electronic equipment, resetting the digital mixing valve by turning the power OFF, waiting a few seconds, and then turning the power ON can often cure most issues.

Provided that the KOHLER Digital Valve has been correctly installed and is operated in accordance with the instructions contained in the homeowners guide, difficulties should not arise. If any maintenance is required, then the maintenance must be carried out by a competent tradesperson. Before replacing any parts, verify that the underlying cause of the malfunction has been resolved.

NOTE: There are no user serviceable components beneath the cover of the appliance. Only a competent tradesperson should remove the cover.

The digital mixing valve has built-in sensors to help diagnose system and product issues. To access the advanced diagnostics features, please download the KOHLER Konnect app.

Please follow the self-diagnosis stages to verify that the product is at fault before contacting our Customer Care Center.

Diagnosis stage 1 (Error code check):

In the first instance, check that your product has no error warning displayed on the digital control. You can also check for error codes on the KOHLER Konnect app.

Only some errors are displayed on the digital control. You will need to download the KOHLER Konnect app for full diagnosis and error functionality.

If you have an error code not listed below, or if the errors continue to occur after digital mixing valve has been reset, please contact our Customer Care Center to resolve the issue.

If you do not have an error code, proceed to Diagnosis stage 2.

Error Code	Description and remedial action
3, 7, 9	Outlet temperature too hot. Try powering OFF the product for 30 seconds or resetting in the KOHLER Konnect app. Refer to diagnosis section 4.
4	Outlet thermistor not detected - contact our Customer Care Center.
11, 111	DO NOT ATTEMPT TO OPERATE YOUR PRODUCT. A temperature of less than 32°F (0°C) has been detected in your product, which could have caused internal damage leading to potential leaks. It is essential that your product is protected from freezing conditions otherwise serious damage can occur. NOTE: If the valve module has been subjected to freezing conditions, valve module may require inspection to verify that internal damage has not occurred (contact your installer). If there is no sign of leaks, reset the product by powering OFF for 30 seconds or resetting in the KOHLER Konnect app. Verify that there are no leaks when shower first used.
37, 40	A software error has been detected. Try powering OFF the product for 30 seconds or resetting in the KOHLER Konnect app.

Error Code	Description and remedial action
45	An outlet solenoid error has been detected. Try powering OFF the product for 30 seconds or resetting in the KOHLER Konnect app.
50	No (or very low) flow has been detected by the product. No (or very low) flow can be caused by the inlet water supply being isolated or restricted. Check isolators are open and that the filters or handset and hose are not blocked. Resolve the issue then reset error by powering OFF the product for 30 seconds or resetting in the KOHLER Konnect app. Refer to diagnosis section 4b.
53	Flow has been detected when the product should be OFF. Try powering OFF the product for 30 seconds or resetting in the KOHLER Konnect app. Refer to diagnosis section 4c.
54	Unusually high flow has been detected. Try powering OFF the product for 30 seconds or resetting in the KOHLER Konnect app.
55	Digital control stuck button detected. Check that your digital control dial is free to move and then power OFF the product for 30 seconds or reset the product in the KOHLER Konnect app. If the error reappears, please contact our Customer Care Center.
66	Digital control has lost communications with the valve. Check that the connection cable is intact and plugged into the valve securely. Power OFF the product for 30 seconds or reset the product in the KOHLER Konnect app. If the error reappears, please contact our Customer Care Center.
110	Hot Inlet thermistor not detected - contact our Customer Care Center.
112	A hot inlet water temperature above the specification has been detected. Hot inlet water temperature can cause dangerous temperature spikes or product damage. Resolve the issue then reset error by powering OFF the product for 30 seconds or resetting in the KOHLER Konnect app.

Diagnosis stage 2 (Valve status check):

If you do not have an error code, or if the digital control is not functional you should then check the status indicator light on the product.

Power Indicator Status	Description
Blue	Product should be functional. If your product is still exhibiting problems, continue to Diagnosis stage 4.
Red	Product has an error. Follow Diagnosis stage 1 or continue to Diagnosis stage 4.
OFF	Product is not receiving power. See Diagnosis stage 3.

Diagnosis stage 3 (No Power to the product):

1. Check that the product is plugged in and switched ON.
2. Check that the power connector from the power supply is securely connected into the back of the digital mixing valve.
3. Check that the circuit breaker or the GFCI/RCD protected outlet in your consumer unit has not tripped.
4. Check the fuse and replace if necessary (3 Amp).
5. Contact our Customer Care Center if none of the above restored power to the digital mixing valve.

Diagnosis stage 4 (Product powered, but no error code):

If you have a problem with your shower but do not have an error code, find the relevant section and follow the recommendations before contacting our Customer Care Center.

4a - Digital control not powered:

1. Check that the digital mixing valve is functional (Diagnosis stage 2).

2. Turn OFF the valve for 30 seconds and then turn ON to restart the digital control.
3. Check that the digital control's extension lead is plugged into the valve and that the cable is not damaged.
4. Remove the digital control and check that the connector to the extension lead is fully inserted and not damaged or wet.
5. Contact our Customer Care Center if none of the above resolved the issue.

4b - No Flow/Low Flow:

Low flow through the product normally indicates a restriction in the system, or incorrect system pressures.

1. Check that there are no digital mixing valve errors (**Diagnosis stage 1**).
2. Check that the flow on the digital control is not set too low. Check Max settings.
3. Check that the inlet isolators to the digital mixing valve are fully open.
4. For mains-fed (High Pressure/Combination) products, check that the incoming supply to the property is not too restrictive. Fully open the stop cock and check that the "Pressure Reducing Valve" (if fitted) is not set too low. Refer to the "Minimum maintained pressure" requirement for your product.
5. Check and clean the inlet filters (refer to the "Clean the Debris Filters" section).
6. Check for restrictions in the showerhead/hose and clean or replace if necessary.
9. Contact our Customer Care Center if none of the above resolved the issue.

4c - Product flowing water when switched OFF:

The digital mixing valve reduces the water flow slowly before final shut-off to reduce the severity of water hammer. The time duration depends on the flow rate and system pressures. Reducing the water flow slowly before final shut-off is normal and not a product fault.

Shower fittings can continue to drain down after the digital mixing valve is shut OFF. Especially where there are large volumes of water present (for example, large deluge heads or long pipe runs). The drain down process can take several hours and may be triggered by changes in temperature or atmospheric pressure. Drain down is normal and not a product fault. We would therefore recommend that all water outlets are kept contained within the water catchment area.

1. Check that the issue is not a natural draining of the fittings. Remove the fittings and monitor the outlet if necessary.
2. Activate the shower a number of times at maximum flow to dislodge any debris.
3. If none of the above resolved the issue, isolate the water and power supply and contact our Customer Care Center.

4d - Showering temperature is hotter/colder than indicated or is fluctuating:

NOTE: The temperature displayed on the digital control is measured inside the digital mixing valve, not at the shower outlet.

The perceived temperature of the water from your shower can vary with shower fittings and room temperature. A wider, finer spray will cool more quickly and feel cooler than a direct spray. Long outlet pipe runs can also influence the blend temperature, in which case you may need to adjust the showering temperature.

1. **Combination Boiler fed products:** Check that the hot water supply is hot enough when the shower is in use. Combination boilers are sometimes unable to maintain temperatures at higher flows or the boiler may turn OFF at lower flows. Check that no other devices are using hot water at the same time. Reduce or increase the outlet flow to around 2.2 gal/min (8 l/min) and see if that solves the issue.
2. **Hot water storage tank fed products:** Check that the hot water supply is not being depleted in use. Reduce the outlet flow or reduce showering time and see if that solves the issue.
3. Check that the hot and cold supplies are connected to the correct inlets. Verify that the temperature and pressures are within the product specification and are stable. Inlet water pressures must be nominally equal.

4. Check that no other devices are using water at the same time. Devices switching ON/OFF (for example, washing machines, faucets or taps) can rapidly change the water pressure of the system causing rapid pressure and temperature changes.
5. Verify that inlet filters, check valves, showerhead, and hose are not blocked (refer to the “Clean the Debris Filters” section).
6. If none of the above resolved the issue, and the measured temperature is significantly different to that on the digital control display, contact our Customer Care Center.

4e - Shower turning OFF too soon:

1. Check if “Warm Up” mode is enabled in the KOHLER Konnect app. “Warm Up” mode will “pause” the shower once showering temperature is reached.
2. Check if a maximum showering duration set. A maximum showering duration will turn OFF the shower after a predetermined duration.
3. Check if using predefined showering experiences. Predefined showering experiences may turn OFF the shower after a predetermined duration.
4. The shower is designed to turn OFF after 30 minutes.
5. Use the KOHLER Konnect app to check the error log. The shower is designed to turn OFF if the outlet temperature is too high.
6. Check that the inlet water temperature and pressure are within specification. The shower may turn OFF if the inlet water temperature and pressure are out of specification.
7. If none of the above resolved the issue, contact our Customer Care Center.

4f - Noise:

1. Some plumbing systems can produce “water hammer.” To reduce “water hammer,” verify that all pipework is securely fixed.
2. The type of wall or flooring the appliance is attached to will affect the perceived noise level from the product. For a quieter operation, install the product to solid walls or structures.
3. If none of the above resolved the issue, contact our Customer Care Center.

Guide du propriétaire

Commande et vanne numériques

Merci d'avoir choisi KOHLER

Besoin d'aide? Appeler notre centre de services à la clientèle.

- USA/Canada : 1-800-4KOHLER (1-800-456-4537) Mexique : 001-800-456-4537
- **Pièces d'entretien** : [kohler.com/serviceparts](https://www.kohler.com/serviceparts)
- **Entretien et nettoyage** : [kohler.com/clean](https://www.kohler.com/clean)
- **Brevets** : [kohlercompany.com/patents](https://www.kohlercompany.com/patents)

Garantie

Ce produit est couvert sous la **garantie limitée de cinq ans des commandes, vannes et robinets électroniques KOHLER®**, fournie sur le site [kohler.com/warranty](https://www.kohler.com/warranty). Pour obtenir une copie imprimée des termes de la garantie, s'adresser au centre de services à la clientèle.

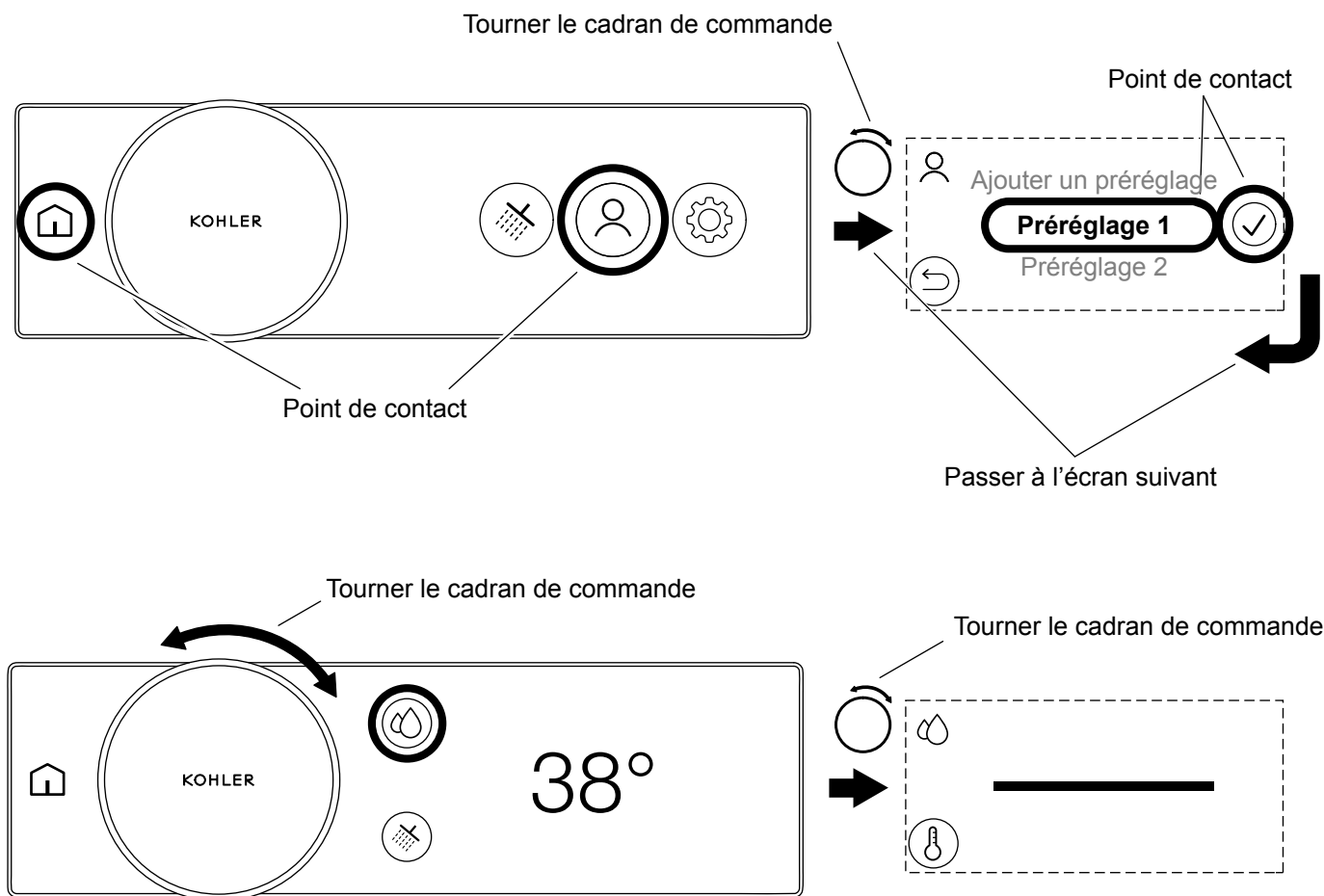

REMARQUE : La douche numérique fonctionnera dès sa sortie du carton. Mettre le micrologiciel à jour pour pouvoir accéder aux fonctions étendues. Télécharger et connecter l'application KOHLER Konnect pour mettre le micrologiciel à jour.

Fonctions étendues

L'application KOHLER Konnect est utilisée pour activer les fonctions étendues et également pour faire office de télécommande ou d'outil de configuration. Les fonctions étendues incluent :

Mode télécommande : Commander et réchauffer la douche ou remplir la baignoire sans entrer dans la salle de bains.

Effets scriptés : Des effets scriptés peuvent être téléchargés pour enrichir l'expérience d'une douche.

Mode de réchauffement : La douche se met automatiquement en mode de pause lorsqu'elle est prête, en conservant ainsi de l'eau et de l'énergie.

Mode d'agrandissement : Augmente les tailles des icônes à l'écran.

Télécharger l'application KOHLER Konnect

Télécharger l'application KOHLER Konnect de l'App Store avec un appareil mobile. Suivre les invites à l'écran sur l'appareil mobile pour installer et configurer l'application KOHLER Konnect.

Connexion de l'application KOHLER Konnect

Suivre les invites à l'écran.

Mise à jour du micrologiciel

Lorsque la connexion à l'application KOHLER Konnect a été effectuée, mettre le micrologiciel à jour avant d'utiliser le produit afin d'assurer que le produit est mis à jour avec les toutes dernières fonctionnalités.

Déconnexion de l'application KOHLER Konnect

Le produit peut être déconnecté de l'application KOHLER Konnect en entrant dans le menu des paramètres sur la télécommande, et en sélectionnant [Supprimer de l'application].

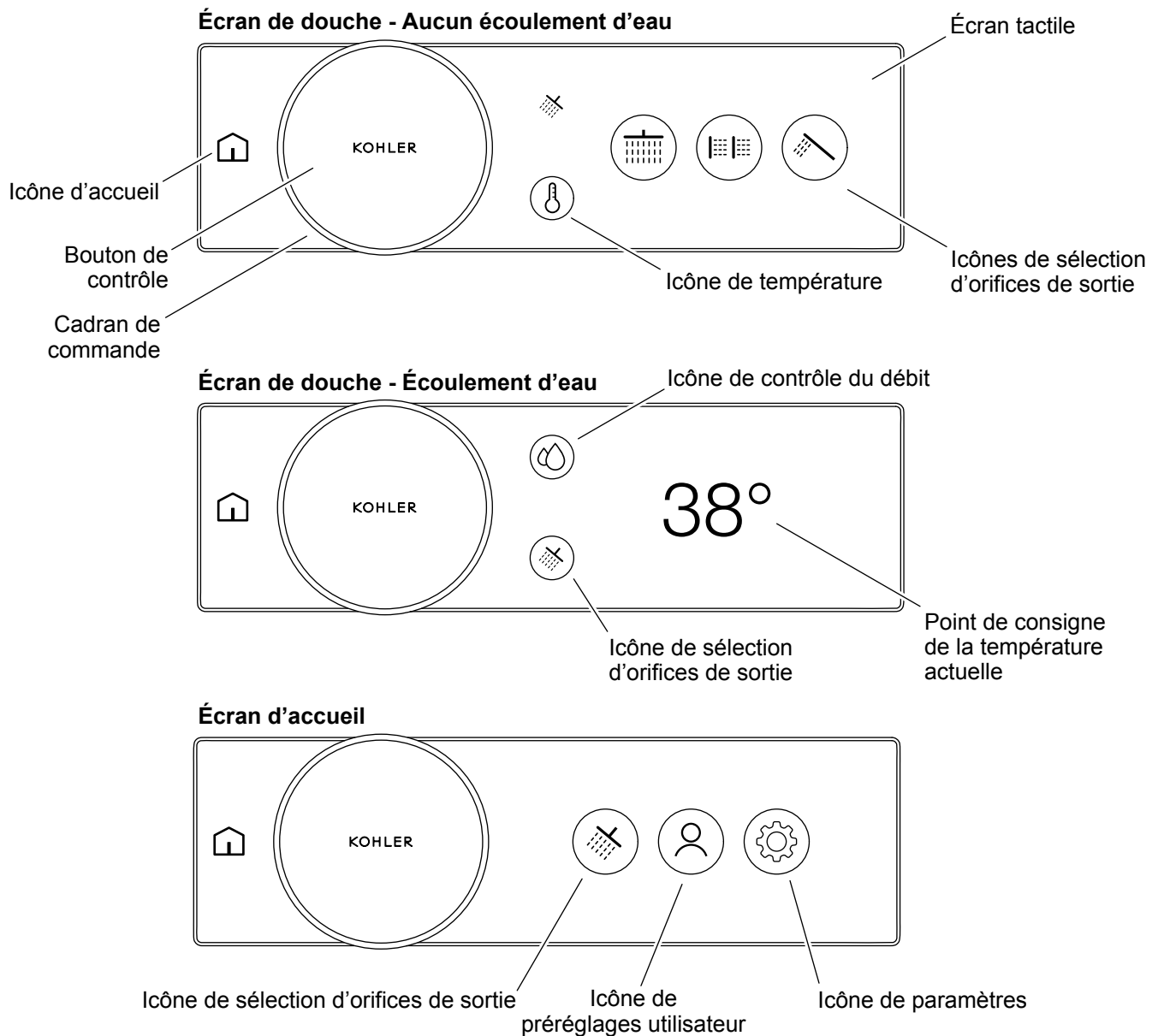

La commande numérique entre en mode de veille au bout de 2 minutes d'inactivité pour conserver de l'énergie. La commande numérique peut être sortie du mode veille en ayant une interaction avec le produit.

L'écran d'accueil et la fonctionnalité définie varient selon que la douche est en marche (de l'eau s'écoule) ou arrêtée (aucune eau ne s'écoule).

Cadran de commande	<p>A. Sortie de veille (après la veille).</p> <p>B. Ajuster la température ou le débit de l'eau.</p> <p>C. Naviguer et faire défiler les menus et les options de sélection dans l'écran tactile.</p>
Icône d'accueil	<p>A. Sortie de veille (après la veille).</p> <p>B. Accéder à l'écran d'accueil.</p>

Bouton de contrôle	<p>A. Sortie de veille (après la veille).</p> <p>B. Mettre la douche par défaut en marche.</p> <p>C. Arrêter la douche.</p>
Icône de température	<p>A. Aller à l'écran de sélection de température.</p>
Icône de contrôle de débit	<p>A. Passer à l'écran de contrôle de débit. La fonction [Contrôle du débit] doit être activée dans les paramètres.</p>
Écran tactile	<p>A. Sortie de veille (après la veille).</p> <p>B. Sélectionner les articles du menu.</p> <p>C. Naviguer entre les écrans.</p>
Icônes de sélection des orifices de sortie	<p>A. Mettre les orifices de sortie individuels en marche.</p> <p>B. Arrêter les orifices de sortie individuels.</p>
Point de consigne de température actuelle	<p>A. La température actuelle à laquelle la sortie est réglée.</p>
Icône de sélection des orifices de sortie	<p>Passer à l'écran de sélection des orifices de sortie.</p>
Icône de préréglages utilisateur	<p>Passer à l'écran de préréglages utilisateur pour sélectionner ou ajouter les préréglages utilisateur.</p>
Icône de paramètres	<p>Passer à l'écran des paramètres.</p>

Disposition du système - Connexions de commandes numériques

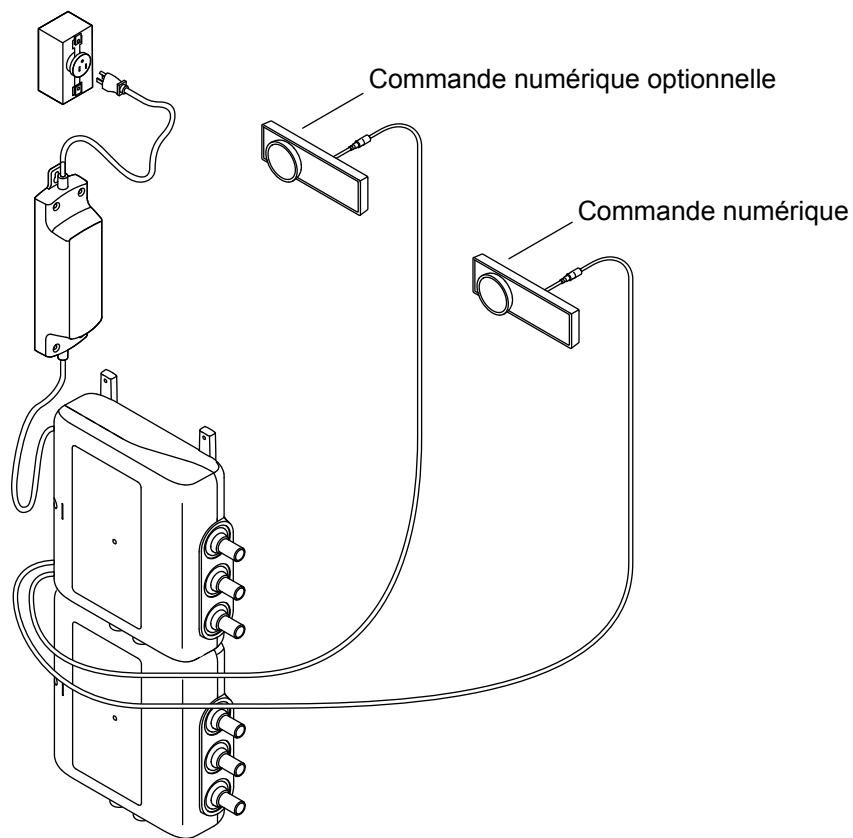

REMARQUE : Le produit à 6 ports est illustré. Le produit en question pourrait être différent.

La vanne numérique aura besoin d'une commande numérique câblée au moins pour fonctionner.

Il est possible de connecter jusqu'à deux commandes numériques câblées et un bouton Marche/Arrêt à distance sans fil (vendus séparément).

Disposition du système - Connexions de vanne numérique

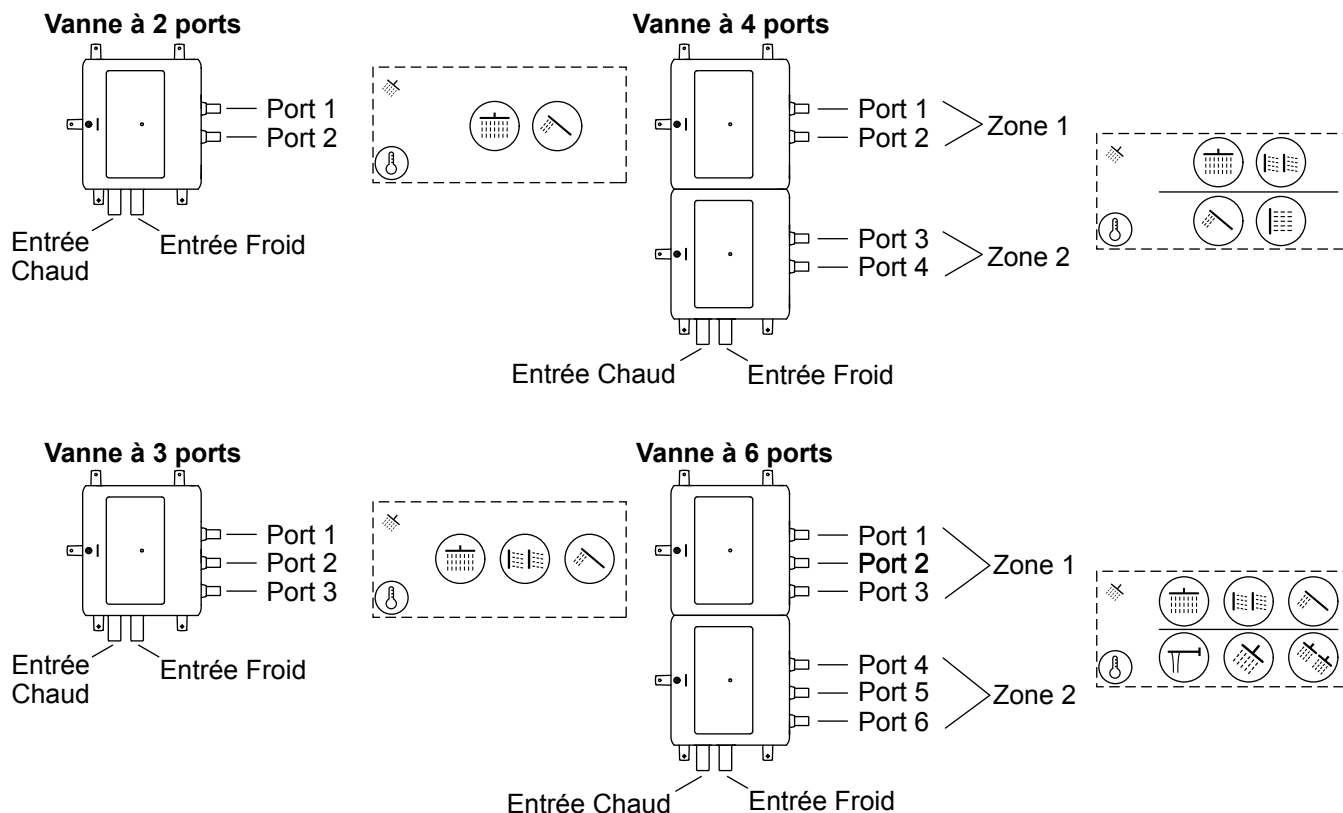

Les connexions sont indiquées clairement sur la vanne à commande numérique. Les numéros des ports des orifices de sortie sont importants et se rapportent à la position de l'icône sur la commande numérique. Se reporter aux instructions d'installation pour obtenir de l'information supplémentaire.

Les connexions des orifices de sortie sont de la plus grande importance sur les produits à 4-6 ports :

- Si 2 connexions sont appariées sur un seul remplisseur de baignoire, les deux connexions doivent être attribuées à certains ports. Se reporter à la section « Configuration - Remplisseur de baignoire ».
- Chaque zone peut avoir un point de consigne de débit et de température différent. Tous les orifices de sortie de la même zone partageront la même température et le même débit d'ensemble.

Écran d'accueil



Orifices de sortie



Préréglages
utilisateur



Vapeur



Musique



Éclairage



Paramètres

Général/ Indicateurs



Accueil



Erreur



Température



Contrôle
du débit



Durée
de marche

Actions



Précédent



Confirmer



Annuler























Continuer/
Sauter



Zones liées

Se familiariser avec les icônes ci-dessus de la commande numérique.

Icônes des orifices de sortie

	PRÊT/EN PAUSE (À être activé)	Marche (Activé)	Arrêt (Non activé)
			
	(Assombri)	(Inversé)	(Schématisé)
Pomme de douche			
	Unique	Multiple	
Douchette			
Pomme de douche pluie			
	Katalyst	Cascade	Kinetic
			
	Rain Curtain	Laminar	Massage (vague)
			
	Hydro Massage	Silk	Real Rain
Remplisseur de baignoire			
	Bec		
Jet corporel			
	Unique	Multiple	Massage (vague)
Jet pour les pieds			
	Unique	Multiple	

Plusieurs icônes d'orifices de sortie peuvent être attribuées aux orifices de sortie qui représentent des types de raccords divers.

REMARQUE : Les paramètres appliqués au cours de la configuration peuvent être modifiés à tout moment en entrant dans le menu [Modifier la configuration]. Se reporter à la section « Paramètres de commandes numériques » ou utiliser l'application KOHLER Konnect.

Liste de vérification :

- Vérifier que tous les orifices de sortie sont connectés ou recouverts.
- Vérifier que les orifices d'entrée d'alimentation en eau ne sont pas isolés.
- Vérifier que chaque commande numérique est connectée à la vanne numérique.
- Vérifier que chaque alimentation électrique de la vanne numérique est branchée sur une prise électrique.

Configuration - Sélectionner une langue

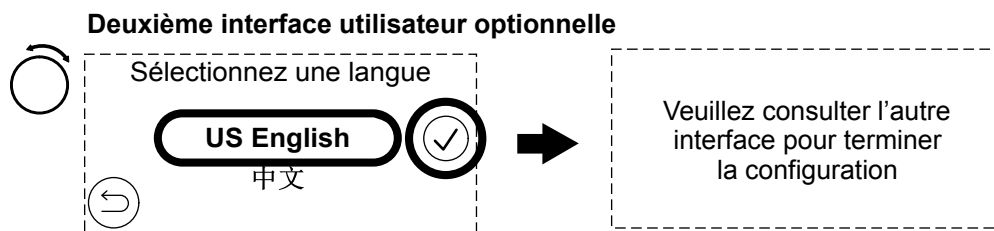
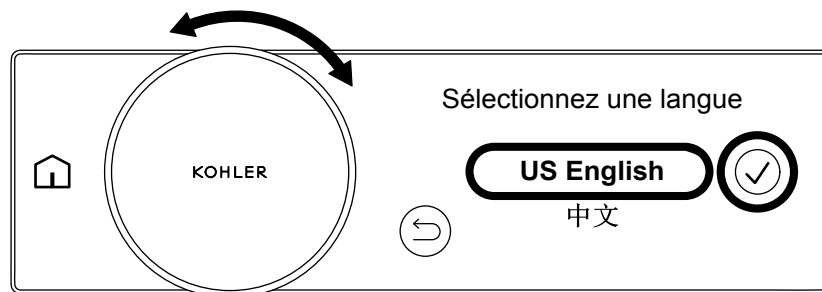

REMARQUE : La langue choisie définira les unités de mesure. Pour [US English], les unités de mesure sont affichées en mesures anglo-saxonnes (°F - Fahrenheit et Gallons), pour toutes les autres langues les mesures sont affichées en unités métriques (°C - Celsius et Litres). Les unités peuvent être modifiées dans n'importe quelle langue en passant par l'application KOHLER Konnect.

REMARQUE : Lorsque la configuration est terminée, les unités peuvent seulement être modifiées en passant par l'application KOHLER Konnect ou par une réinitialisation complète aux paramètres d'usine (se reporter à la section « Paramètres de commandes numériques »). Il est possible de revenir en arrière et de modifier la sélection de langue à tout moment avant la fin de la procédure de configuration.

- Tourner la commande numérique pour faire défiler la liste de langues.
- Lorsque la langue souhaitée est sélectionnée, appuyer sur l'icône de confirmation pour définir la langue et continuer.

Deuxième commande numérique optionnelle

- Si une deuxième commande numérique optionnelle est installée, il sera seulement nécessaire d'effectuer la configuration sur la première commande numérique.

En anglais É.-U., français et espagnol uniquement - Configuration de débit réduit

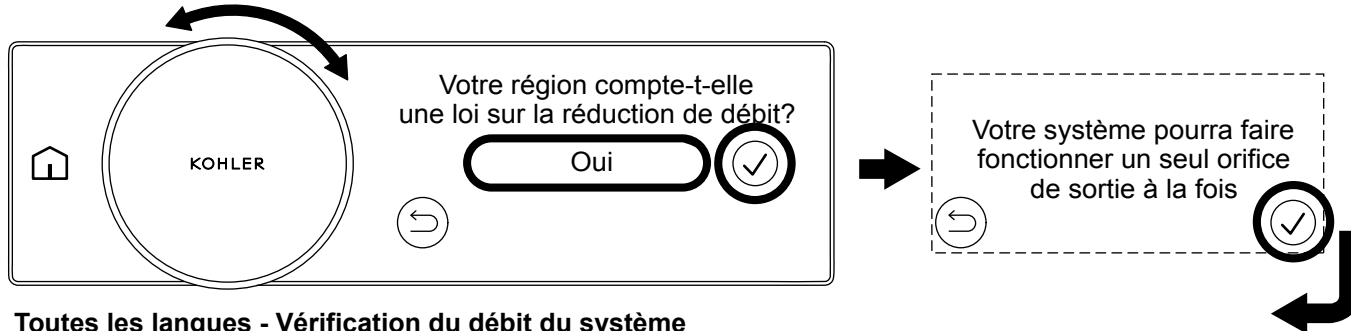

Toutes les langues - Vérification du débit du système

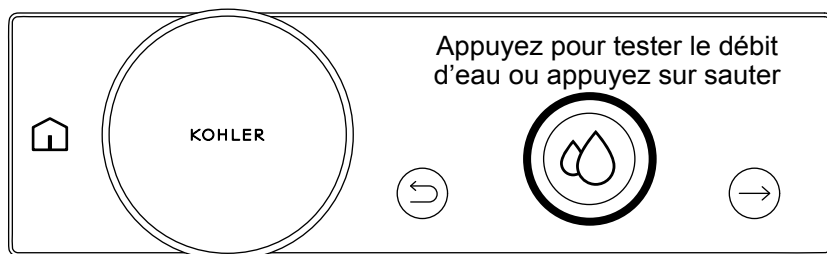

Configuration de débit réduit - En anglais É.-U., français et espagnol uniquement

REMARQUE : Les écrans de configuration de débit réduit apparaîtront uniquement lorsque l'option Anglais É.-U., Français ou Espagnol a été sélectionnée dans l'étape de la langue en question. La configuration du débit réduit sera ignorée si une autre langue est sélectionnée et l'étape suivante sera la vérification du débit du système.

- Pour les régions avec des réglementations de débit bas, une option permettant de sélectionner un mode de débit réduit apparaîtra. Le débit réduit restreint le système à utiliser un seul orifice de sortie à la fois.
- Lorsque le débit restreint est activé, le débit restreint peut seulement être désactivé en exécutant une réinitialisation aux paramètres d'usine.
- Si l'option [Oui] est sélectionnée, le message [Votre système pourra faire fonctionner un seul orifice de sortie à la fois] s'affichera. Appuyer sur l'icône de confirmation pour passer à la vérification du débit du système.
- Si l'option [Non] est sélectionnée, la commande numérique passera à la vérification du débit du système.

Vérification du débit du système - Toutes les langues

⚠ ATTENTION : Risque de dommages matériels. Ne pas exécuter la vérification du débit si tous les orifices de sortie n'ont pas été plombés ou couverts. Les orifices de sortie qui ne sont pas plombés ou couverts peuvent créer une inondation ou des dégâts d'eau.

- Appuyer sur l'icône continuer/sauter pour sauter la vérification ou appuyer sur l'icône précédent pour retourner à l'écran précédent.
- Appuyer sur l'icône de contrôle du débit pour lancer la vérification du débit du système. De l'eau s'écoulera de tous les orifices de sortie. L'icône de contrôle du débit sera pulsée.

REMARQUE : Si la vérification du débit du système échoue, se reporter à la section « Dépannage ».

Configuration - Choisir la méthode de configuration

FR

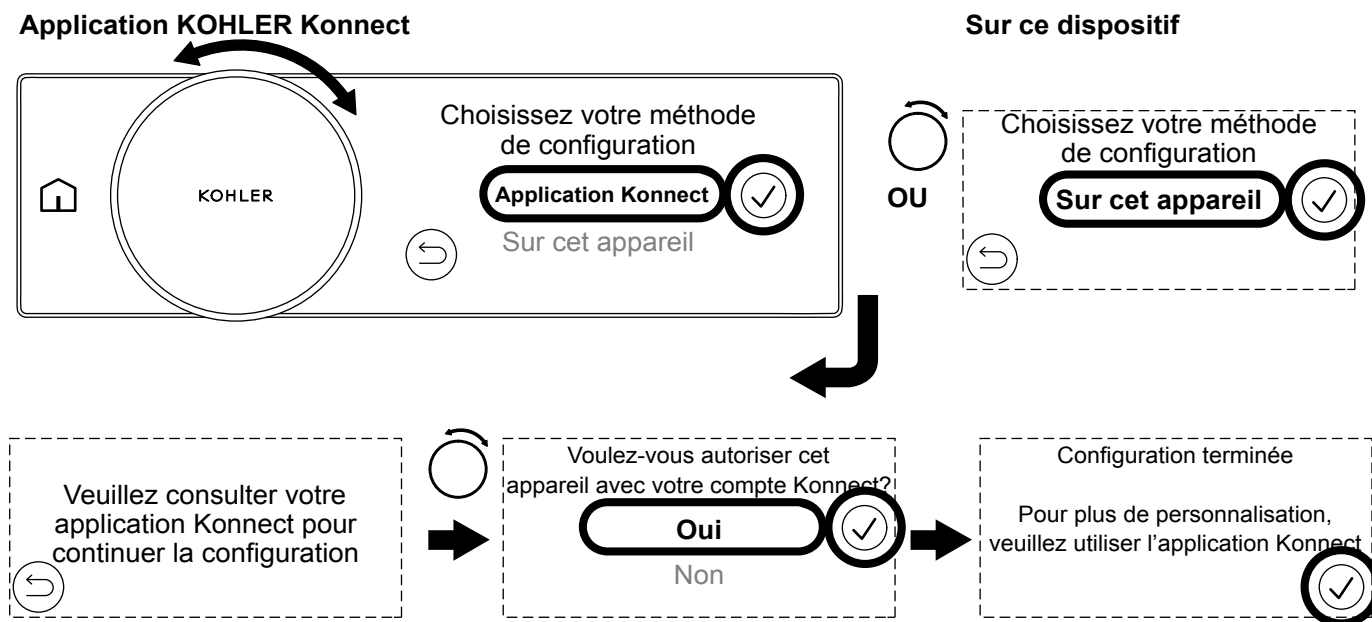

REMARQUE : Le guide du propriétaire couvre la configuration en utilisant la commande numérique. Pour installer l'application KOHLER Konnect, se reporter à la section « Télécharger et installer l'application KOHLER Konnect ».

Continuer la configuration en utilisant l'application KOHLER Konnect

- Tourner le cadran de commande pour sélectionner [Application Konnect], puis appuyer sur l'icône de confirmation.
- Si l'on choisit de continuer la configuration en utilisant l'application KOHLER Konnect, l'application KOHLER Konnect guidera l'utilisateur pour la configuration.

Continuer la configuration en utilisant la commande numérique

- Tourner le cadran de commande pour sélectionner [Sur cet appareil], puis appuyer sur l'icône de confirmation. La commande numérique continuera à la séquence de configuration suivante.



REMARQUE : Les mesures en Celsius sont indiquées ci-dessus.

Régler la température maximale

REMARQUE : Le réglage de la température maximale limite la température maximale de l'eau qu'un utilisateur peut sélectionner en utilisant le cadran de commande.

- Tourner le cadran de commande jusqu'à ce que la valeur de température maximale souhaitée soit affichée, puis appuyer sur l'icône de confirmation.

Configurer la valeur par défaut

- La température par défaut est la température initiale de l'eau lorsque les orifices de sortie sont en marche. Il est possible de sélectionner une température différente en tournant le cadran de la température ou en sélectionnant un pré-réglage.
- Tourner le cadran de commande jusqu'à ce que la valeur de température par défaut souhaitée soit affichée, puis appuyer sur l'icône de confirmation.

Configuration - Configurer le débit maximum

FR

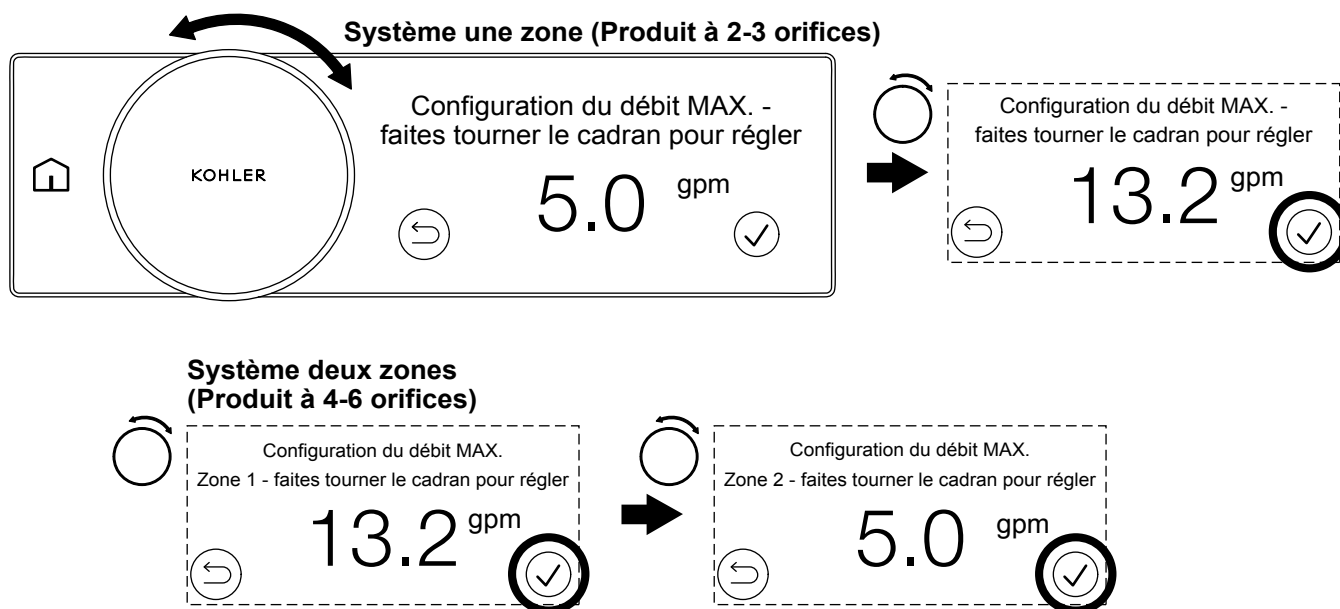

REMARQUE : Les unités de mesure anglo-saxonnes sont indiquées ci-dessus.

Le débit maximum est la limite de débit d'eau maximum pour le produit. L'établissement d'une limite de débit maximum peut être utile pour les raisons suivantes :

- Pour économiser de l'eau et de l'énergie.
- Pour réduire la charge sur la source de chaleur si cette dernière a une capacité de débit limitée. Certaines sources de chaleur pourraient ne pas être en mesure de répondre à la demande sur des systèmes à débit plus élevé. L'eau chaude sera mieux maintenue lorsque le débit total est soumis à une limite.
- Pour faire correspondre le débit maximum sur le cadran de contrôle de débit aux raccords et/ou au système, la fonction [Contrôle de débit] doit être définie sur [Activer] dans les paramètres. Si le débit maximum du système ou si les raccords sont inférieurs au débit maximum de la vanne, le cadran de contrôle de débit aura une plage où le fait de tourner le cadran ne changera pas le débit. Configurer le débit maximum de manière à ce qu'il corresponde aux raccords et/ou au système.

Lorsque la fonction [Contrôle du débit] est définie sur [Désactiver], l'eau s'écoulera au débit maximum sur tous les orifices de la zone. Un système à une zone (produit à 2-3 ports) dispose d'une configuration de débit maximum. Dans un système à deux zones (produit à 4-6 ports), chaque zone dispose d'une configuration de débit maximum.

Lorsque la fonction [Contrôle du débit] est définie sur [Activer], l'eau s'écoulera au débit maximum sur tous les orifices de sortie dans la zone où le cadran de contrôle du débit est tourné à la position de débit maximum. Se reporter au tableau de la page suivante pour obtenir des exemples de configuration.

Systeme à une zone (Produit à 2-3 ports)

- Tourner le cadran de commande jusqu'à ce que la valeur de débit maximum souhaitée soit affichée, puis appuyer sur l'icône de confirmation. La commande numérique continue jusqu'à la séquence de configuration suivante.

Systeme à deux zones (Produit à 4-6 ports)

- Tourner le cadran de commande jusqu'à ce que la valeur de débit maximum souhaitée pour la zone 1 soit affichée, puis appuyer sur l'icône de confirmation. La commande numérique continuera jusqu'au réglage de débit maximum de la zone 2.
- Tourner le cadran de commande jusqu'à ce que la valeur de débit maximum souhaitée pour la zone 2 soit affichée, puis appuyer sur l'icône de confirmation. La commande numérique continuera jusqu'à la séquence de configuration suivante.

Exemples de configuration de débit maximum					Débit total
2 ports	Zone 1				4,2 gpm (16 lpm)
	Port 1	Port 2	Port 3	Total Zone 1	
	Statement 1,75 gpm (6,6 lpm) Douchette	Statement 2,5 gpm (9,5 lpm) Pomme de douche pluie	--	4,25 gpm (16,1 lpm), Saisir comme 4,2 gpm (16 lpm)*	
3 ports	Zone 1				6 gpm (22,7 lpm)
	Port 1	Port 2	Port 3	Total Zone 1	
	Statement 1,75 gpm (6,6 lpm) Douchette	Statement 2,5 gpm (9,5 lpm) Pomme de douche pluie	Statement 1,75 gpm (6,6 lpm) Baguette	6 gpm (22,7 lpm), Saisir comme 6 gpm (22 lpm)*	
4 ports	Zone 1				7,6 gpm (28,8 lpm)
	Port 1	Port 2	Port 3	Total Zone 1	
	Statement 1,75 gpm (6,6 lpm) Douchette	Statement 2,5 gpm (9,5 lpm) Pomme de douche pluie	--	4,25 gpm (16,1 lpm), Saisir comme 4,2 gpm (16 lpm)*	
	Zone 2				
	Port 1	Port 2	Port 3	Total Zone 2	
	Statement 1,75 gpm (6,6 lpm) Jet corporel	Statement Baguette 1,75 gpm (6,6 lpm)	--	3,5 gpm (13,2 lpm), Saisir comme 3,4 gpm (13 lpm)*	
6 ports	Zone 1				10,4 gpm (39,4 lpm)
	Port 1	Port 2	Port 3	Total Zone 1	
	Statement 1,75 gpm (6,6 lpm) Douchette	Statement Pomme de douche pluie Deux fonctions Mode 1 1,75 gpm (6,6 lpm)	Statement Pomme de douche pluie Deux fonctions Mode 2 1,75 gpm (6,6 lpm)	5,25 gpm (19,9 lpm), Saisir comme 5,2 gpm (19 lpm)*	
	Zone 2				
	Port 1	Port 2	Port 3	Total Zone 2	

Statement 1,75 gpm (6,6 lpm) Jet corporel	Statement 1,75 gpm (6,6 lpm) Jet corporel	Statement Baguette 1,75 gpm (6.6 lpm)	5,25 gpm (19,9 lpm), Saisir comme 5,2 gpm (19 lpm)*
<p>*Doit être le plus proche de 0,2 gpm (1 lpm) pour entrer dans la commande numérique. Les valeurs pour gpm après le point décimal doivent être 0,0, 0,2, 0,4, 0,6, ou 0,8.</p>			

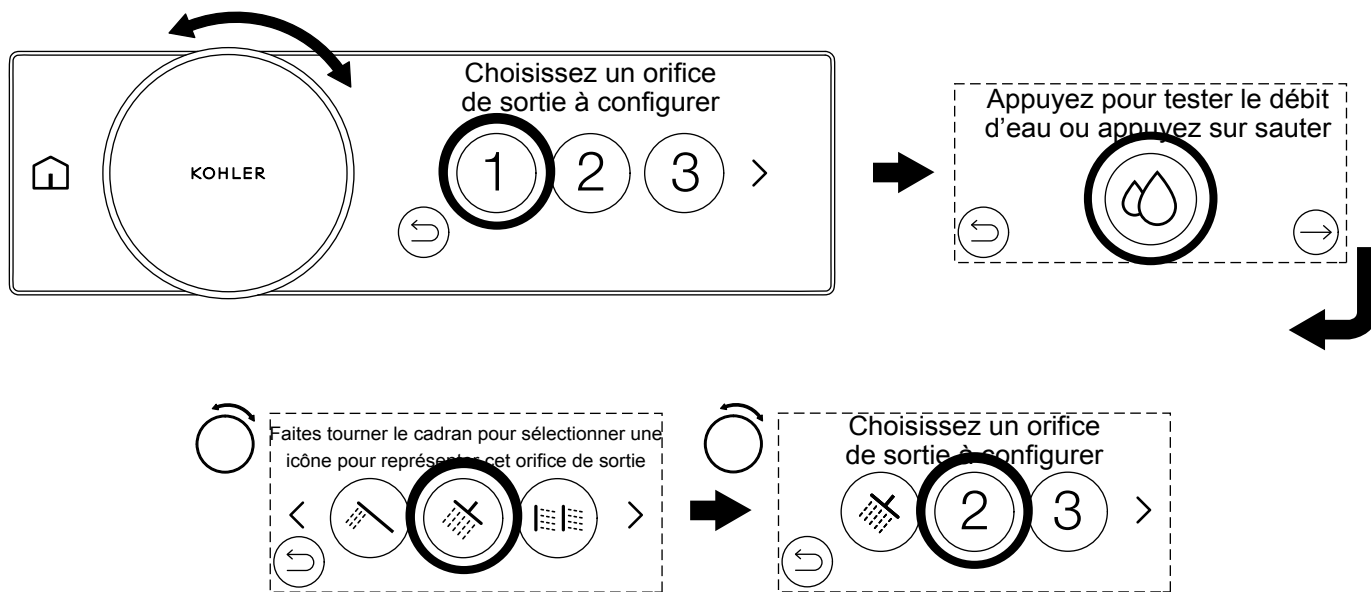

Un raccord devra être attribué à chaque orifice de sortie. Appuyer sur l'orifice de sortie à configurer (les numéros se rapportent au port de l'orifice de sortie sur la vanne numérique). Lorsque le numéro de l'orifice de sortie est sélectionné, il est possible d'exécuter un test de débit pour identifier cet orifice de sortie.

REMARQUE : Une vérification de l'orifice de sortie activera l'orifice de sortie en question. Ne pas exécuter ce test si le système n'a pas été plombé. Sauter ce test en appuyant sur l'icône continuer/sauter.

Il est maintenant possible de sélectionner le type d'orifice de sortie qui correspond le plus à l'orifice de sortie en question. Utiliser le cadran de commande pour faire défiler les types d'orifices de sortie, puis appuyer sur l'icône souhaitée à utiliser pour l'orifice de sortie. Se reporter à la section « Icônes des orifices de sortie » pour les divers types d'icônes qui peuvent être attribués.

REMARQUE : L'icône du remplisseur de baignoire ne doit pas être utilisée pour un orifice de sortie de douche. Se reporter à la section « Icônes des orifices de sortie ».

Répéter pour tous les orifices de sortie disponibles et terminer la configuration.

Sélectionner l'orifice de sortie

- Tourner le cadran de commande pour faire défiler les orifices de sortie.
- Appuyer sur le numéro de l'orifice de sortie à configurer.
- L'écran tactile affichera l'écran [Appuyez pour tester le débit d'eau ou appuyez sur sauter].

Tester le débit d'eau

- Appuyer sur l'icône de gouttelettes pour tester le débit d'eau pour l'orifice de sortie configuré actuellement.
- L'eau s'écoulera de l'orifice de sortie pendant 10 secondes. L'icône de gouttelettes d'eau aura des impulsions pendant le test de débit d'eau.

- Lorsque le test est terminé, l'écran tactile affichera l'écran [Faites tourner le cadran pour sélectionner une icône pour représenter cet orifice de sortie].

Sauter le test de débit d'eau

- Appuyer sur l'icône Sauter.

Sélectionner l'icône des orifices de sortie

- Tourner le cadran de commande pour faire défiler les icônes des orifices de sortie disponibles.
- Appuyer sur l'icône de l'orifice de sortie souhaitée pour représenter l'orifice de sortie. L'écran tactile affichera [Choisissez un orifice de sortie à configurer].
- Choisir l'orifice de sortie suivant à configurer. Répéter jusqu'à ce que tous les orifices de sortie aient été configurés.

REMARQUE : Les orifices de sortie peuvent être réattribués à une icône différente en modifiant la configuration. Se reporter à la section « Paramètres de commandes numériques » ou à l'application KOHLER Konnect.

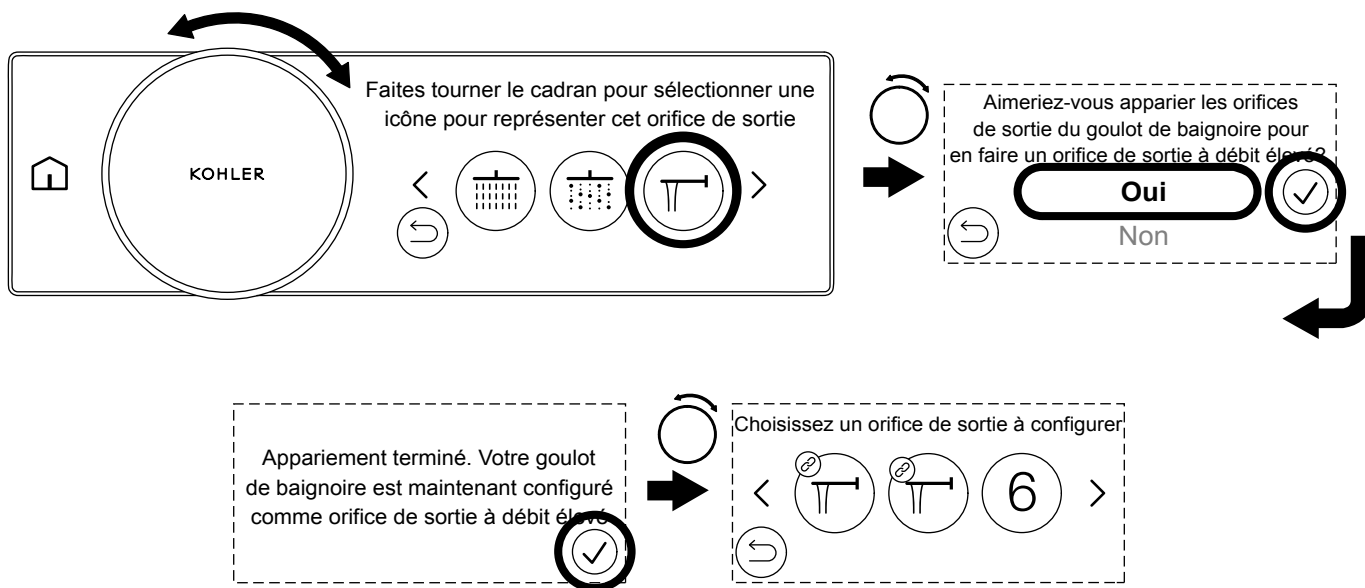

La douche numérique peut être utilisée comme remplisseur de baignoire. Il est possible d'alimenter le remplisseur de baignoire à partir d'un seul port, ou de connecter (d'apparier) deux ports pour créer un orifice de sortie avec débit plus élevé. Pour créer un orifice de sortie avec débit plus élevé, les deux orifices de sortie DOIVENT se trouver dans la même zone sur la vanne numérique et être sur deux ports consécutifs. Le tableau ci-dessous identifie les deux ports pouvant être appariés pour créer un orifice de sortie avec débit plus élevé :

Vanne à 4 ports	Vanne à 6 ports
Ports 1+2	Ports 1+2
Ports 3+4	Ports 2+3
	Ports 4+5
	Ports 5+6

- Choisir l'orifice de sortie à configurer en tant que remplisseur de baignoire. Se reporter à la section « Configuration - Configurer les orifices de sortie »
- Lors de la sélection de l'icône de l'orifice de sortie, tourner le cadran de commande jusqu'à ce que l'icône du bec de baignoire apparaisse, puis appuyer sur l'icône de bec de baignoire.
- Si deux orifices de sortie de remplisseur de baignoire ont été choisis dans une configuration valide, l'écran tactile affichera [Aimeriez-vous appairer les orifices de sortie du goulot de baignoire pour en faire un orifice de sortie à débit élevé?].
- Sélectionner [Oui] puis appuyer pour confirmer l'icône.
- Appuyer pour confirmer l'icône lorsque [Appariement terminé] s'affiche.
- L'écran tactile retourne à l'écran [Choisir un orifice de sortie à configurer]. Un appariement réussi sera indiqué par l'icône associée sur les icônes du remplisseur de baignoire.
- Si tous les orifices de sortie ont été configurés, l'écran tactile affichera [Configuration de l'orifice de sortie terminé]. Appuyer sur l'icône de confirmation pour passer à la sélection de l'orifice de sortie par défaut.

Configuration - Configurer l'orifice de sortie par défaut

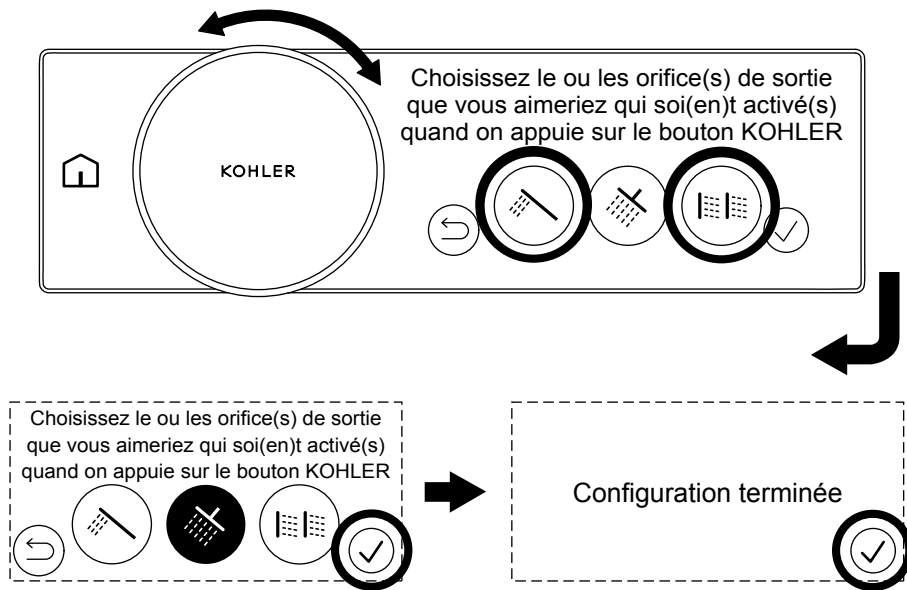

REMARQUE : L'orifice de sortie par défaut est l'orifice (ou sont les orifices) se mettant en marche lorsque l'on appuie sur le bouton de contrôle ou si l'on appuie sur le bouton Marche/Arrêt à distance sans fil optionnel (vendu séparément).

- Tourner le cadran de commande pour faire défiler les orifices de sortie et sélectionner l'orifice ou les orifices de sortie à mettre en marche lorsque l'on appuie sur le bouton de contrôle.
- Appuyer sur l'icône de confirmation pour terminer la configuration de l'orifice de sortie par défaut.
- Appuyer sur l'icône de confirmation lorsque [Configuration terminée] s'affiche.

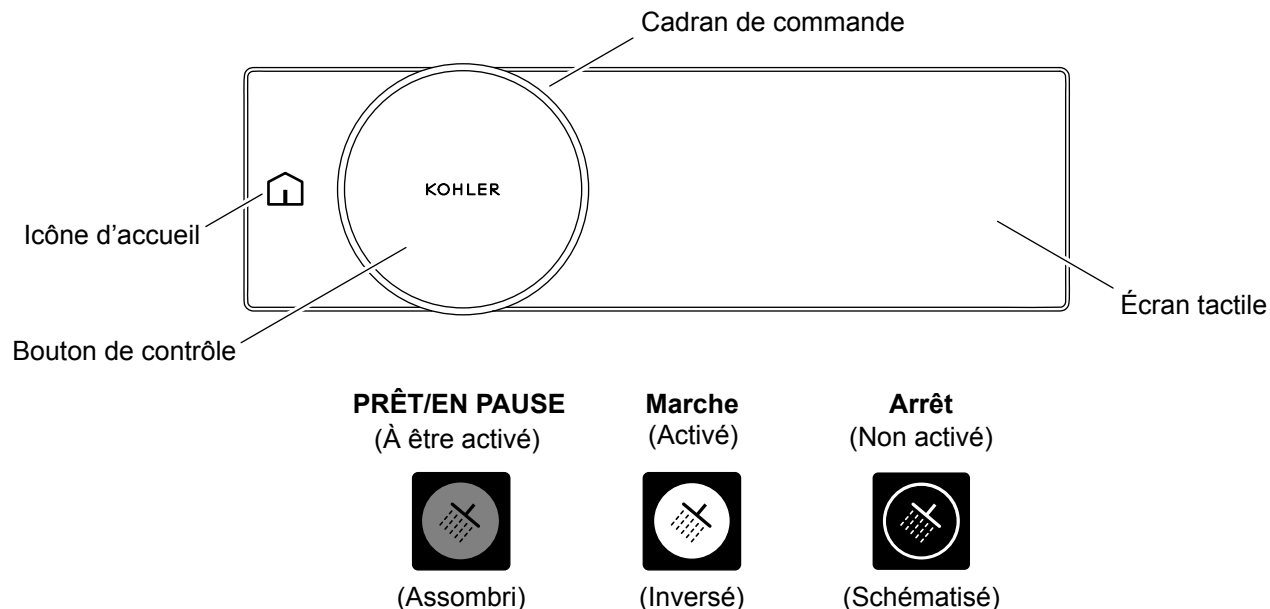

Sortie du mode veille de la douche

Au bout de 2 minutes d'inactivité, la commande numérique entre en mode de veille. Il est possible de sortir le système du mode veille en ayant une interaction avec la commande numérique de l'une des quatre manières suivantes :

- Tourner la commande numérique.
- Appuyer sur l'icône d'accueil
- Appuyer sur le bouton de contrôle.
- Appuyer sur l'écran tactile.

Mettre la douche en marche et l'arrêter

Lorsque la douche est sortie du mode de veille, elle peut être mise en marche en suivant l'une des méthodes ci-dessous :

- L'orifice de sortie par défaut est mis en marche lorsque l'on appuie sur le bouton de contrôle. Se reporter à la section « Configuration - Configurer l'orifice de sortie par défaut ».
- Appuyer sur les icônes individuelles des orifices de sortie sur l'écran tactile.
- Activer un préréglage ou un effet scripté. Se reporter à la section « Utilisation - Démarrage d'un effet scripté ».
- Utilisation de l'application KOHLER Konnect.
- Appuyer sur le bouton Marche/Arrêt à distance (vendu séparément) pour mettre l'orifice de sortie par défaut en marche.

Mettre la douche en mode de pause

Le mode de pause permet d'arrêter la douche pour effectuer des tâches comme celle de se savonner, puis de redémarrer la douche en utilisant la même température, les mêmes orifices de sortie, et le même débit.

REMARQUE : Au bout de 2 minutes d'inactivité, la douche s'arrête et restaure toutes les valeurs par défaut. La douche ne se met pas en marche sans interaction de la part de l'utilisateur.

- La douche peut être mise en mode de pause en appuyant sur le bouton de contrôle ou en appuyant sur l'icône de l'orifice de sortie activé si l'on prend une douche avec un orifice de sortie uniquement,
- Le débit s'arrêtera et les orifices de sortie mis en mode de pause seront indiqués avec une luminosité à 50 %.

- Pour redémarrer la douche en utilisant les mêmes orifices de sortie, appuyer sur le bouton de contrôle. Pour redémarrer la douche en utilisant un orifice de sortie différent, appuyer sur l'orifice de sortie individuel.

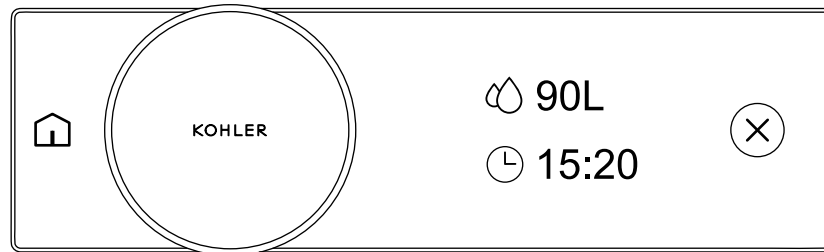

REMARQUE : Les unités de mesure métriques sont indiquées ci-dessus.

- Lorsque l'on éteint la douche, un écran récapitulatif d'utilisation s'affiche tout de suite après. L'écran récapitulatif d'utilisation indique l'utilisation d'eau et la durée de la douche.
- L'utilisateur peut continuer à se doucher et le récapitulatif d'utilisation continuera à se mettre à jour.
- Au bout de 2 minutes de non utilisation, le produit se met en mode de veille et le récapitulatif d'utilisation se réinitialise pour la douche suivante.

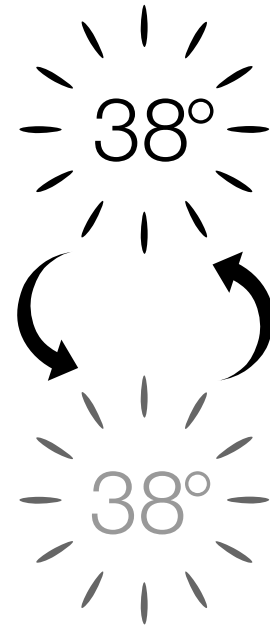
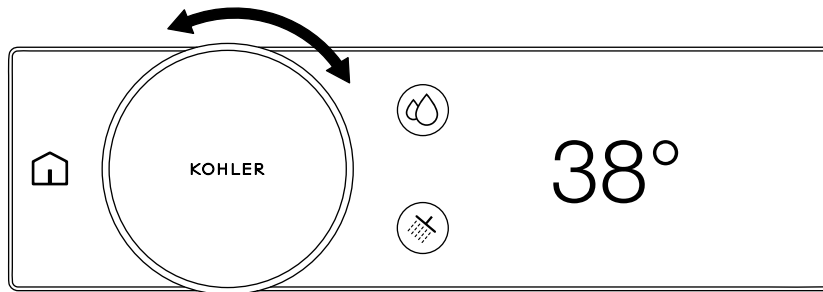

REMARQUE : Les mesures en Celsius sont indiquées ci-dessus.

Indicateur d'obtention de la température

- Au commencement de la douche, la luminosité de la valeur de la température s'estompe vers le haut et vers le bas pour indiquer que l'eau est en train d'atteindre la température. Dès que la valeur de la température reste activée à 100 %, la douche est au point de consigne et est prête.

Mode de réchauffement

- Il est possible d'activer le mode de réchauffement en utilisant l'application KOHLER Konnect. La fonction de mode de réchauffement met la douche en mode de pause lorsque celle-ci a atteint la température de consigne. La douche reste en mode de pause pendant 2 minutes. Lorsque la température est atteinte, la douche peut être redémarrée.
- Pendant le mode de réchauffement, la luminosité de la valeur de la température s'estompe vers le haut et vers le bas pour indiquer que l'eau est en train d'atteindre la température. Lorsque la température est atteinte, le débit d'eau s'arrête et la douche est mise en mode de pause.

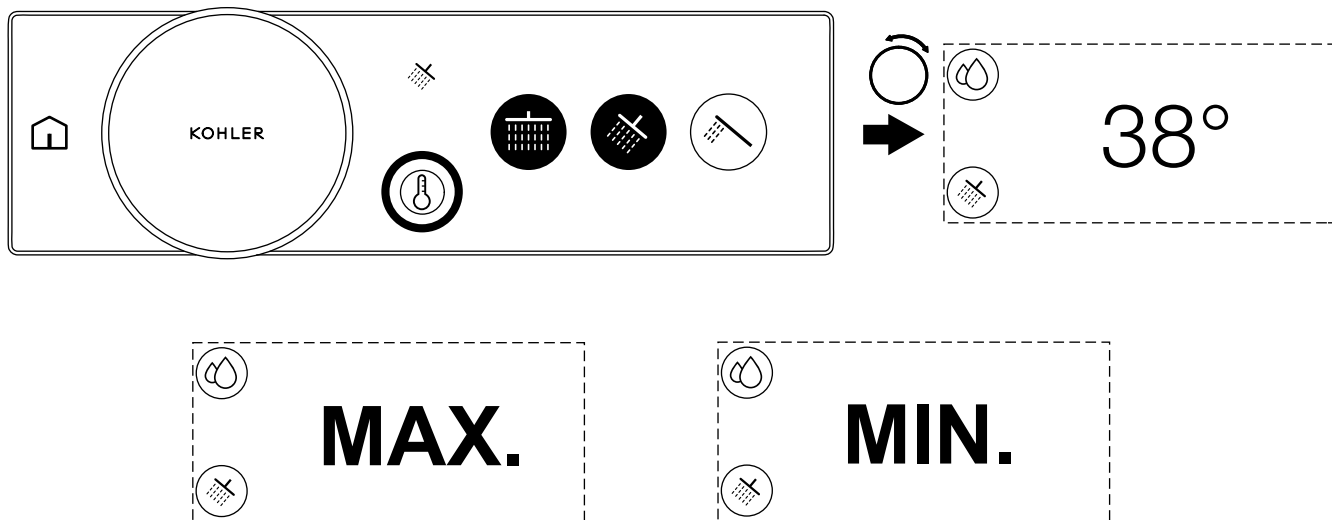

REMARQUE : Les mesures en Celsius sont indiquées ci-dessus.

REMARQUE : La température de l'eau peut être réglée lorsque la douche est en train de couler ou non.

Il est possible d'accéder à l'écran de la température à tout moment en :

- Tournant le cadran de commande à partir de l'écran des orifices de sortie ou de l'écran d'accueil.
- Appuyant sur l'icône de température.

Réglage de la température

- Lorsque la température, l'orifice de sortie ou l'écran d'accueil sont affichés, tourner le cadran de commande pour régler la température de l'eau. La température de l'eau augmente lorsque le cadran de commande est tourné dans le sens horaire. La température de l'eau diminue lorsque le cadran de commande est tourné dans le sens antihoraire.

REMARQUE : Si l'on continue à augmenter la température, l'écran affichera [MAX] lorsque la température de consigne maximale est atteinte. La température maximale est la valeur sélectionnée lors de la configuration initiale. Si l'on continue à réduire la température, l'écran affichera [MIN] lorsque le réglage au froid complet est atteint. La température minimale sera la température de l'alimentation en eau froide de votre douche. La douche ne peut pas fournir de l'eau plus froide que celle de votre l'alimentation en eau froide.

REMARQUE : Si le produit est un produit à 4-6 ports, il sera possible de commander la zone 1 et la zone 2 de manière indépendante.

Utilisation - Commande de deux zones (Produits à 4-6 ports uniquement)

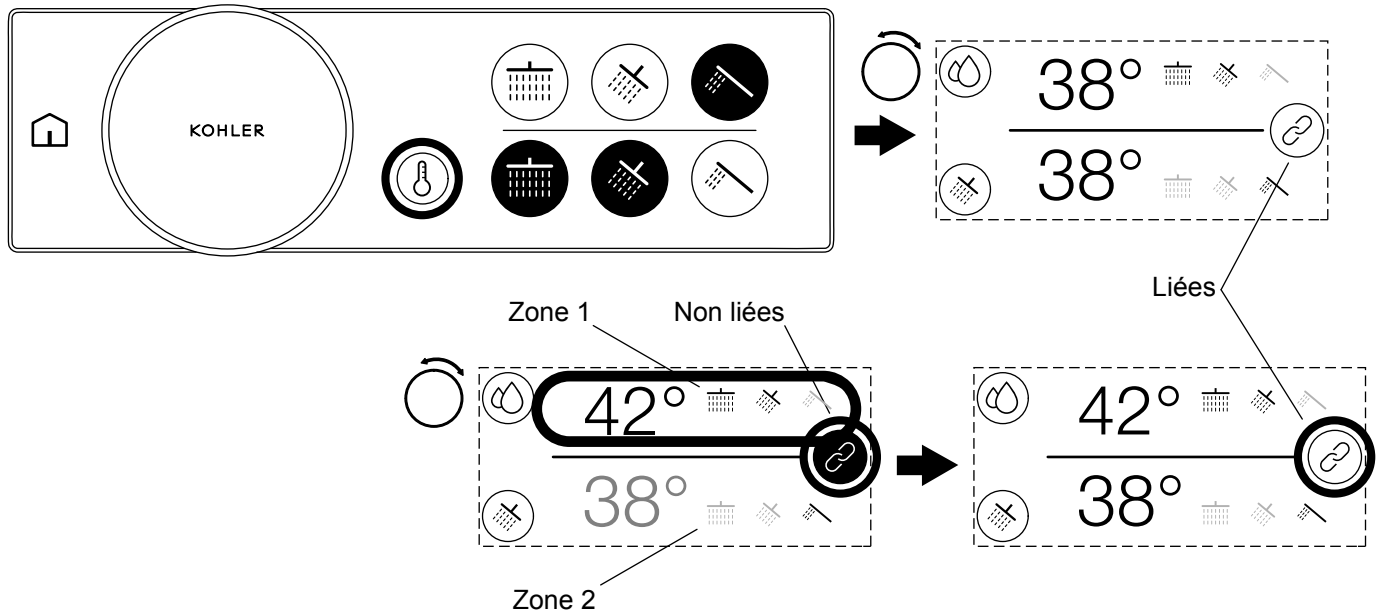

REMARQUE : Les mesures en Celsius sont indiquées ci-dessus.

- S'il s'agit du produit à 4-6 ports, il sera possible de régler la température et le débit pour les deux zones, simultanément ou chaque zone indépendamment.

Une zone individuelle peut être sélectionnée de deux façons :

- Appuyer sur la zone à régler. Les deux zones seront dissociées lorsque l'on appuie sur la zone, et la zone désélectionnée sera assombrie.
- Appuyer sur l'icône de liaison pour dissocier les deux zones. La dissociation des zones sélectionnera la zone 1, et la zone 2 sera assombrie.

Réglage des zones individuelles

- Lorsque la zone à régler souhaitée a été sélectionnée, tourner le cadran de commande dans le sens horaire pour augmenter la valeur ou tourner le cadran de commande dans le sens antihoraire pour diminuer la valeur.
- Pour passer à l'autre zone, appuyer sur cette zone dans l'écran tactile.

Réassociation des deux zones

- Au bout de 7 secondes d'inactivité ou si le maximum pour une zone individuelle a été atteint, les deux zones seront réassociées et il sera possible de contrôler deux zones simultanément.
- Il est également possible d'appuyer sur l'icône d'association pour réassocier les deux zones et les contrôler simultanément.

REMARQUE : Lorsque les deux zones sont réassociées, la différence entre les deux zones est maintenue.

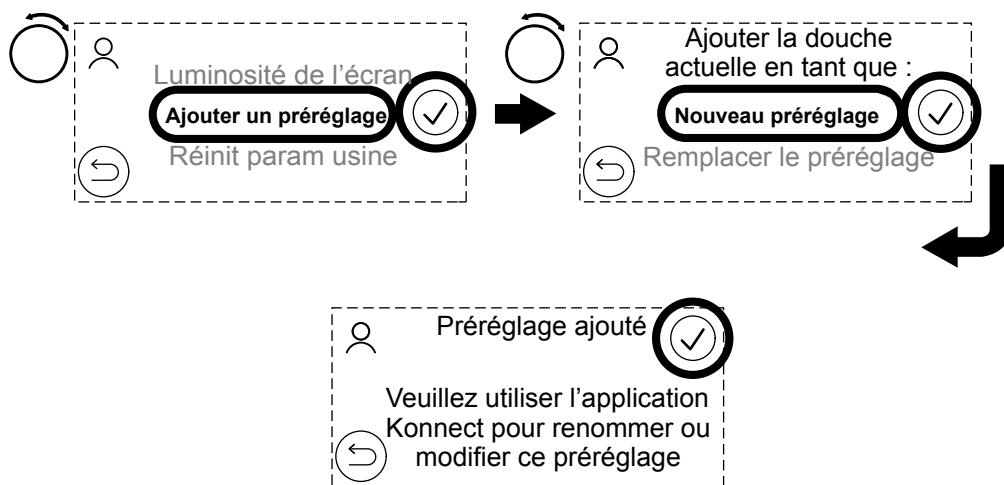
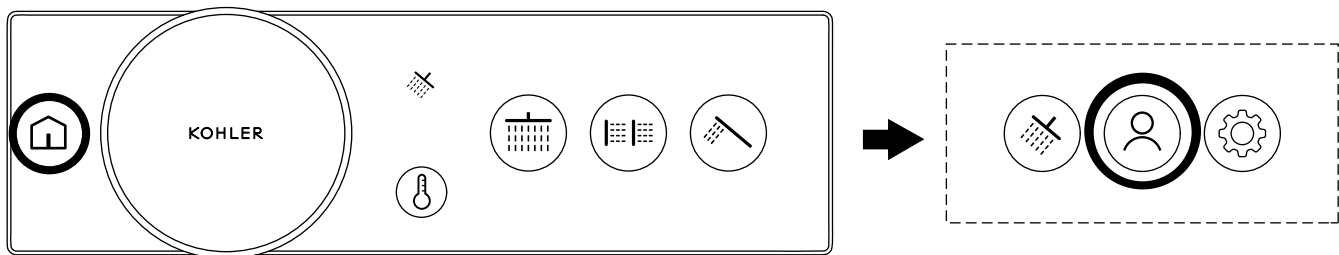

- Pour créer un préréglage, démarrer la douche et sélectionner les orifices de sortie choisis. Configurer ensuite la température et le débit souhaités.
- Avec la douche toujours en marche, appuyer sur l'icône d'accueil, puis sélectionner l'icône de préréglages utilisateur.
- Naviguer jusqu'au haut de la liste en tournant le cadran de commande puis en appuyant sur la case à cocher pour sélectionner [Ajouter un préréglage].
- Il est alors possible de choisir d'ajouter un [Nouveau préréglage] ou de [Remplacer le préréglage] pour remplacer un préréglage existant.

REMARQUE : Il est possible d'utiliser l'application KOHLER Konnect pour renommer des préréglages ou pour en créer de nouveaux.

REMARQUE : Les orifices de sortie du remplisseur de baignoire ne peuvent pas être attribués à des préréglages en provenance de la commande numérique. S'il n'est pas possible d'enregistrer le préréglage, arrêter le remplisseur de la baignoire à partir de l'écran de sélection des orifices de sortie et réessayer. Utiliser l'application KOHLER Konnect pour enregistrer un préréglage avec un orifice de sortie de remplisseur de baignoire.

REMARQUE : Si les icônes des orifices de sortie sont modifiées pour le numéro d'orifice de sortie spécifique, les préréglages continueront à être sauvegardés pour les mêmes numéros d'orifices de sortie sur la vanne.

Utilisation - Démarrage des préréglages

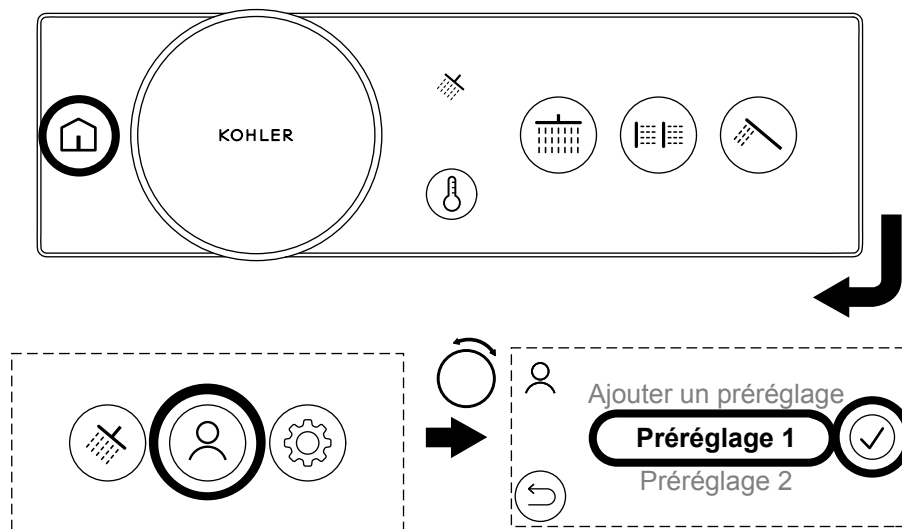

- Pour démarrer un préréglage, appuyer sur l'icône d'accueil, puis sélectionner l'icône des présélections utilisateur.
- Tourner le cadran de commande pour sélectionner le préréglage choisi, puis appuyer sur le nom du préréglage ou sur l'icône de confirmation pour activer le préréglage.

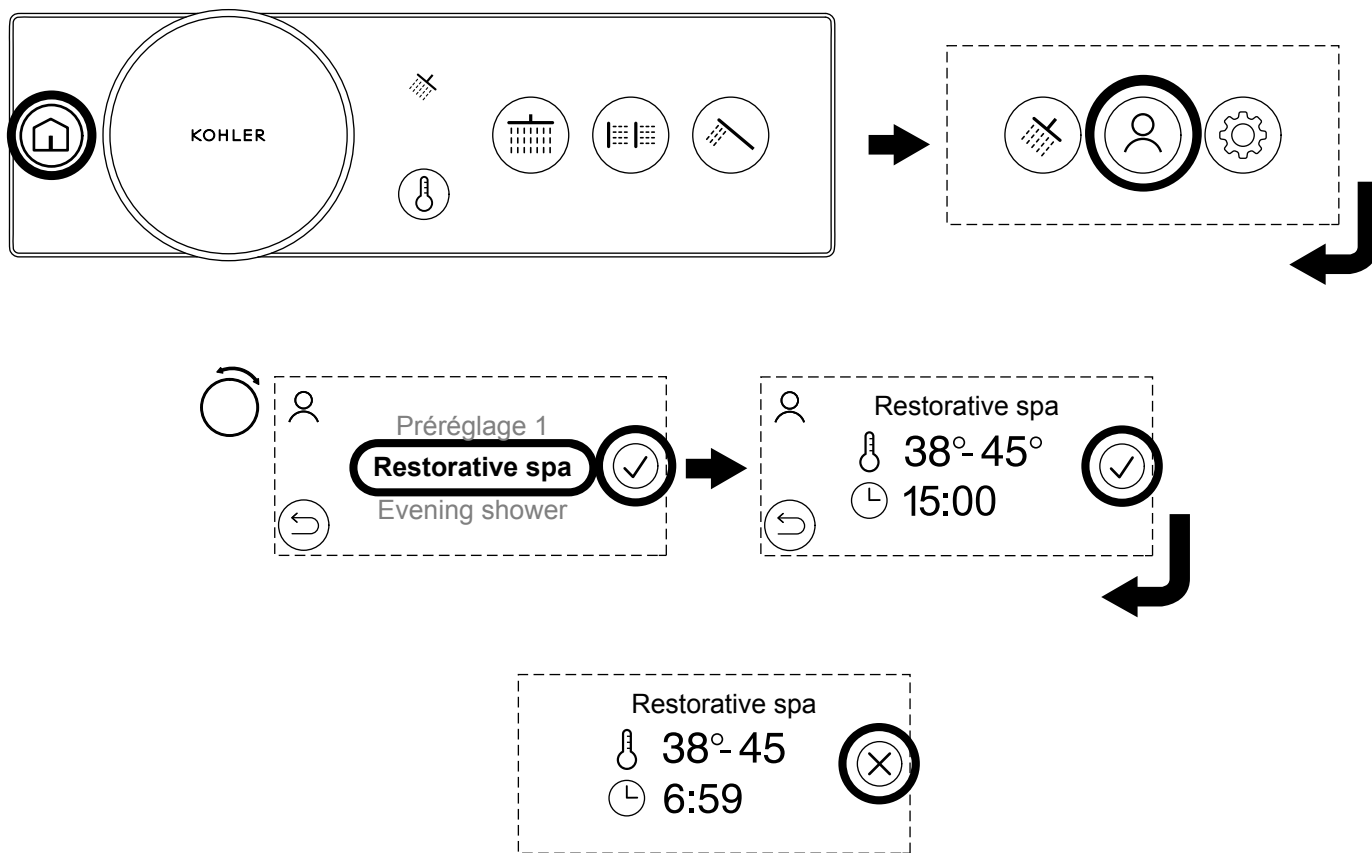

REMARQUE : Les mesures en Celsius sont indiquées ci-dessus.

REMARQUE : Les expériences scriptées peuvent être téléchargées en utilisant l'application KOHLER Konnect. Les effets scriptés sont similaires aux préréglages, mais offrent un effet plus dynamique et plus indulgent.

- Pour lancer un effet scripté, appuyer sur l'icône d'accueil puis sélectionner l'icône de préréglages utilisateur.
- Tourner le cadran de commande pour sélectionner l'effet scripté choisi, puis appuyer sur le nom de l'effet scripté ou sur l'icône de confirmation pour activer l'effet.
- Un écran de récapitulation sera affiché. Si la plage de durée et de températures est satisfaisante, appuyer sur l'icône de confirmation pour démarrer l'effet scripté.

REMARQUE : Pendant l'effet scripté, la température, le débit, et les orifices de sortie peuvent s'ajuster automatiquement. Ne pas lancer un effet scripté en cas de doutes.

REMARQUE : Lorsque l'effet scripté est arrêté, cet effet scripté ne peut pas être repris et il doit être démarré depuis le début.

- L'effet scripté recommencera et le minuteur comptera à rebours jusqu'à la fin, lorsque la douche s'arrêtera automatiquement.
- Pour arrêter l'effet, appuyer sur le bouton de contrôle ou sur l'icône d'annulation sur l'écran tactile.

Une zone

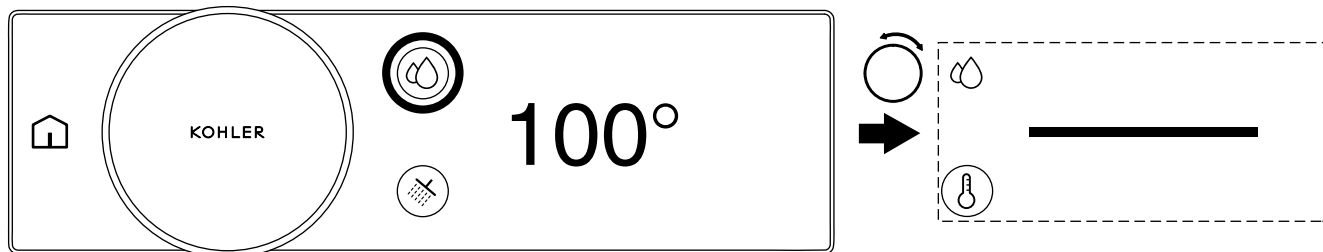

Deux zones

Liées

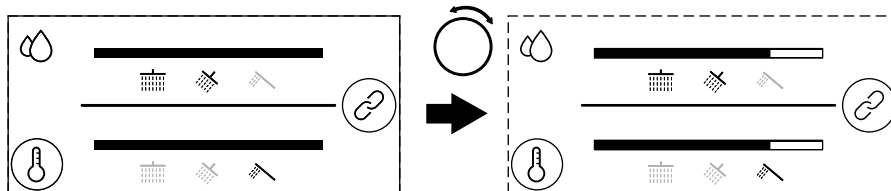

Non liées

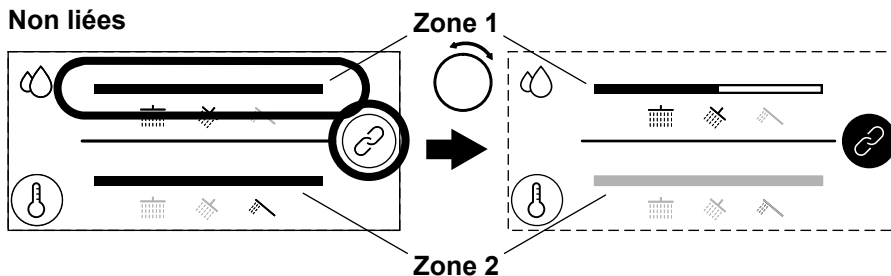

REMARQUE : Les mesures en Fahrenheit sont indiquées ci-dessus.

REMARQUE : La fonction de contrôle du débit doit être activée dans les paramètres et le débit maximum a été configuré correctement au cours de la configuration initiale. Se reporter à la section « Paramètres des commandes numériques » et à la section « Configurer le débit maximum ».

Il sera possible de régler le débit entre un débit minimum et un débit maximum. Le débit maximum est la valeur saisie lors de la configuration initiale et peut être ajusté dans le menu [Modifier la configuration] dans la section « Paramètres de commandes numériques ».

Une zone

- Appuyer sur l'icône de contrôle du débit pour accéder à l'écran de contrôle du débit.
- Tourner le cadran de commande dans le sens horaire pour augmenter le débit ou tourner le cadran dans le sens antihoraire pour réduire le débit.

REMARQUE : S'il s'agit d'une vanne à 4-6 ports, le contrôle sur la zone 1 et la zone 2 pourra être effectué indépendamment. Se reporter à la section « Utilisation - Contrôle de deux zones (Produits à 4-6 ports uniquement) ».

Deux zones - Associées

- Appuyer sur l'icône de contrôle du débit pour accéder à l'écran de contrôle du débit.
- Lorsque les deux zones sont associées, le débit est réglé pour les deux zones lorsque l'on tourne le cadran de commande.

Deux zones - Dissociées

- Appuyer sur l'icône de contrôle du débit pour accéder à l'écran de contrôle du débit.
- Pour régler une seule zone, appuyer sur la zone à régler ou appuyer sur l'icône d'association pour dissocier les deux zones. La zone 1 sera sélectionnée lorsque l'on appuie sur l'icône d'association, et la zone désélectionnée sera assombrie.
- Tourner le cadran de commande dans le sens horaire pour augmenter le débit pour la zone sélectionnée, ou tourner le cadran de commande dans le sens antihoraire pour réduire le débit pour la zone sélectionnée.
- Régler l'autre zone en appuyant sur la zone sur l'écran tactile, puis en tournant le cadran de commande.

REMARQUE : Lorsque les deux zones sont réassociées, la différence de débit entre les zones sera maintenue.

- Appuyer sur l'icône d'association pour réassocier les deux zones et contrôler les deux zones simultanément.
- Au bout de 7 secondes d'inactivité ou si le maximum a été atteint pour une zone individuelle, les deux zones seront réassociées et il sera possible de contrôler les deux zones simultanément.

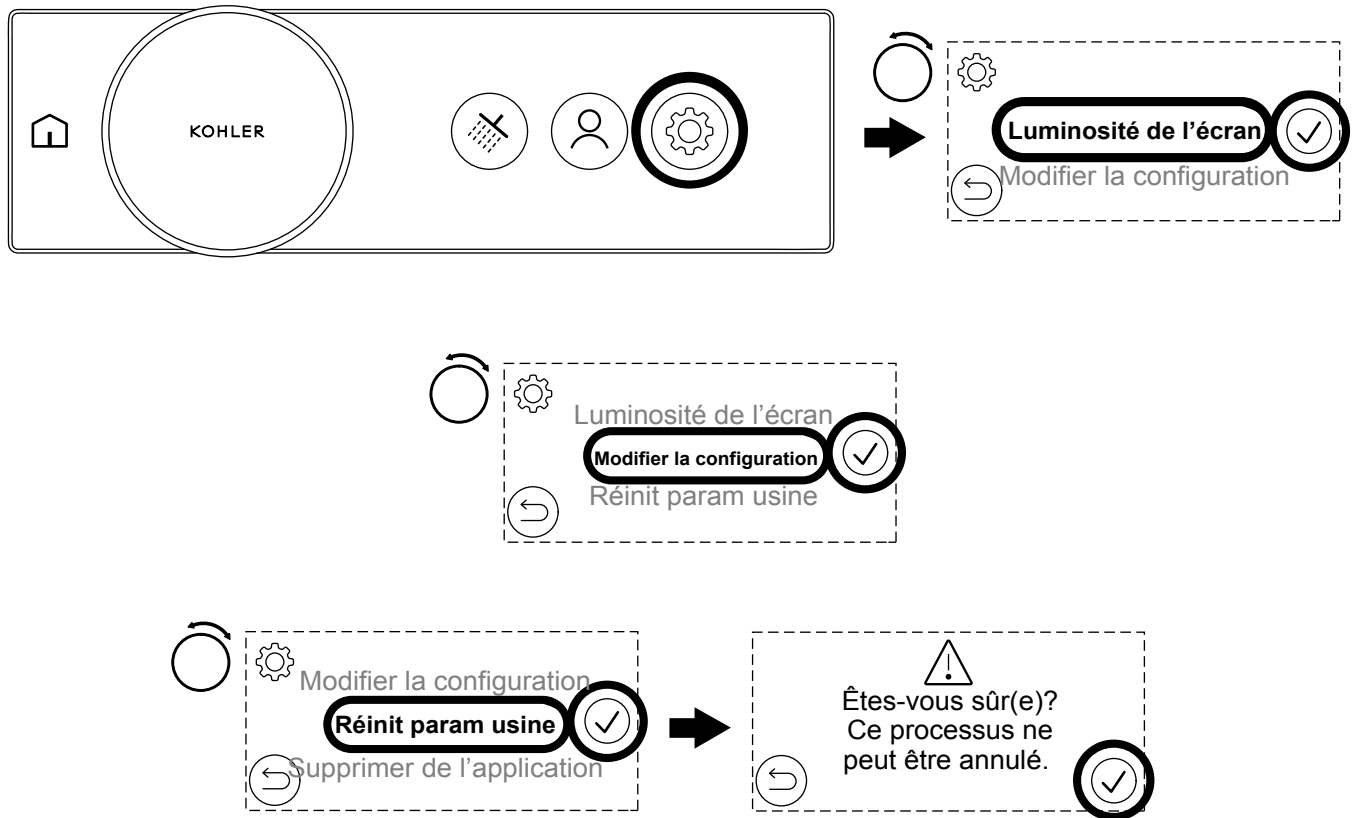

REMARQUE : Il est possible d'entrer dans le menu complet des paramètres pendant que la douche est activée, mais uniquement lorsque l'eau ne coule pas. (Si l'eau coule, il sera seulement possible d'accéder à un nombre limité d'options.)

- Appuyer sur l'icône d'accueil, puis appuyer sur l'icône des paramètres pour accéder au menu des paramètres.

[Luminosité de l'écran]

- La fonction [Luminosité de l'écran] permet de régler la luminosité de l'écran de commande numérique.
- Appuyer sur [Luminosité de l'écran] sur l'écran tactile ou tourner le cadran de commande pour sélectionner [Luminosité de l'écran] puis appuyer sur l'icône de confirmation.
- Tourner le cadran de commande pour régler la luminosité de l'écran vers le haut ou vers le bas.
- Lorsque la luminosité souhaitée de l'écran est atteinte, appuyer sur l'icône de confirmation pour enregistrer, ou appuyer sur l'icône précédent pour retourner au réglage précédent.

[Modifier la configuration]

- La fonction [Modifier la configuration] passera par le menu des paramètres initiaux et permettra de régler les paramètres par défaut de la douche, la configuration des orifices de sortie, et les débits maximum. Se reporter aux sections de configuration pour obtenir des renseignements supplémentaires sur chaque option de configuration.

- Appuyer sur [Modifier la configuration] sur l'écran tactile ou tourner le cadran de commande pour sélectionner [Modifier la configuration], puis appuyer sur l'icône de confirmation.
- La commande numérique continuera jusqu'à la séquence de configuration initiale et l'écran tactile affichera l'écran [Sélectionnez une langue]. Se reporter à la section « Configuration - Sélectionner une langue ».
- Sélectionner l'icône précédent pour retourner au menu des paramètres.

[Contrôle du débit]

- La fonction [Contrôle du débit] active le contrôle du débit et permet de régler le débit entre des débits [MIN] et [MAX] en utilisant le cadran de commande.

REMARQUE : Il ne sera pas possible de constater un changement de débit perceptible si la configuration n'a pas été effectuée correctement. Il est très important de configurer le débit maximum correctement pendant la configuration initiale ou lors de la modification des paramètres. Se reporter à la section « Configuration - Configurer le débit maximum ».

REMARQUE : La capacité de débit maximum des raccords ou du système d'alimentation en eau pourrait être inférieure à la capacité maximale de la vanne numérique. Pour avoir un contrôle intégral du débit en utilisant le cadran rotatif, le débit maximum doit être configuré en fonction de la capacité du système ou des raccords en question. Une configuration correcte du débit maximum permettra de contrôler le débit de manière précise sur la plage complète du cadran. Si le débit maximum est configuré à un niveau trop élevé et si le système n'est pas capable de fournir ce débit, le cadran de commande indiquera une plage pour laquelle le débit d'eau ne sera pas ajusté.

[Réinit param usine]

- Une réinitialisation aux paramètres de l'usine ramènera le produit à son état original au départ d'usine. Une réinitialisation aux paramètres d'usine effacera toutes les personnalisations et configurations. Une réinitialisation aux paramètres d'usine sera utile en cas de problèmes ou si la configuration est modifiée.
- Appuyer sur [Réinit param usine] sur l'écran tactile ou tourner le cadran de commande pour sélectionner [Réinit param usine], puis appuyer sur l'icône de confirmation.

IMPORTANT! La réinitialisation aux paramètres d'usine ne peut pas être annulée.

- L'écran tactile affichera [Êtes-vous sûr(e)? Ce processus ne peut être annulé.]
- Appuyer sur l'icône de confirmation pour continuer ou appuyer sur l'icône précédent pour annuler.
- Si l'on appuie sur l'icône de confirmation, la commande numérique continuera jusqu'à la séquence de configuration initiale et l'écran tactile affichera [Sélectionnez une langue]. Se reporter à la section « Configuration - Sélectionner une langue ».

[Supprimer de l'application] et [Ajouter à l'appli]

- La suppression de l'application ou l'ajout à l'application permet de connecter ou de déconnecter le produit du service de l'application KOHLER Konnect.

[Versions du micrologiciel]

- L'écran [Versions du micrologiciel] indique les versions du micrologiciel des composants qui forment la douche numérique initiale. Il sera nécessaire de fournir les renseignements sur le micrologiciel au Centre de services à la clientèle. L'écran [Versions du micrologiciel] indique également si les options [Mode Affichage] ou [Paramètres de verrouillage activés] sont activées.

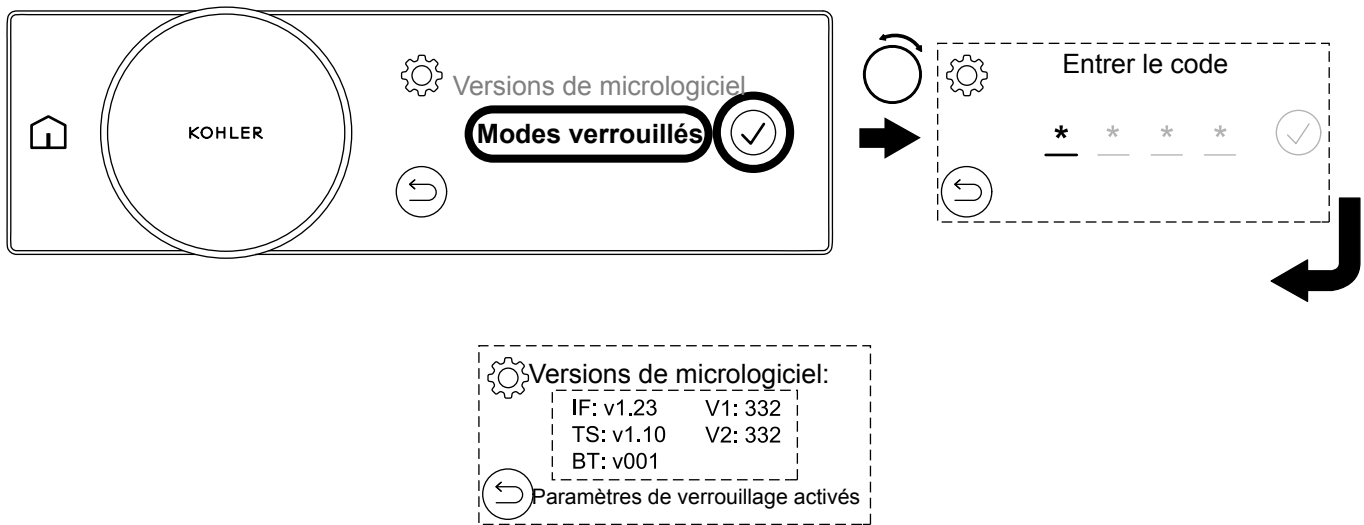

Les paramètres de verrouillage permettent d'utiliser la douche avec un accès limité et sont parfaits pour l'hospitalité ou les familles avec de jeunes enfants. Le mode Paramètres de verrouillage empêchera l'utilisateur de saisir ou de régler les paramètres sans code secret.

Activer les paramètres de verrouillage

- Pour activer la fonction [Paramètres de verrouillage activés], sélectionner [Modes verrouillés] dans le menu des paramètres, puis saisir le code secret 7359.
- Il est possible de vérifier si la fonction [Paramètres de verrouillage activés] est activée en entrant dans le menu [Versions du micrologiciel].

Désactiver les paramètres de verrouillage

- Pour désactiver [Paramètres de verrouillage activés], sélectionner [Déverrouiller param] dans le menu des paramètres, puis saisir le code secret 7359.

Paramètres - Modes verrouillés - Mode Affichage

FR

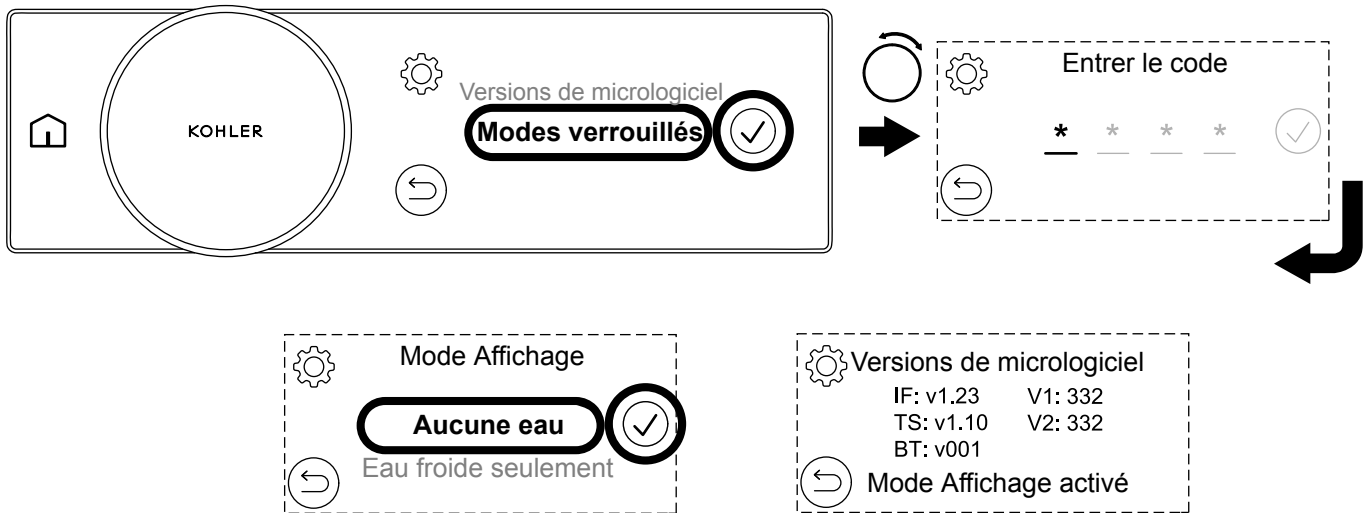

La fonction [Mode Affichage] permet de fournir une démonstration du produit sans que l'on soit connecté à un système d'eau complet.

REMARQUE : La fonction [Mode Affichage] est destinée à être utilisée comme fonction de salle d'exposition et non pas pour être utilisée à domicile. Le produit ne fonctionnera pas correctement en [Mode Affichage]. Ne jamais utiliser de l'eau chaude avec [Mode Affichage activé].

Le mode [Aucune eau] est utilisé lorsque la vanne numérique n'est pas connectée à une alimentation en eau quelconque et que l'on souhaite présenter la commande numérique.

Le mode [Eau froide seulement] est utilisé lorsque la vanne numérique est connectée uniquement à de l'eau froide pour présenter la commande numérique et les raccords. Pour la fonction [Mode Affichage], connecter l'alimentation en eau froide à la fois aux orifices d'entrée d'eau chaude et d'eau froide.

Activer le mode d'affichage

- Pour entrer [Mode Affichage], sélectionner [Modes verrouillés], puis saisir le code secret 8674.
- Dans le menu [Mode Affichage], sélectionner [Aucune eau] ou [Eau froide seulement] sur l'écran tactile.

REMARQUE : Il est possible de vérifier si [Mode Affichage] est activé en entrant dans le menu [Versions de micrologiciel].

Désactiver le mode Affichage

- Pour désactiver [Mode Affichage], sélectionner [Quitter le mode Affichage] dans le menu des paramètres et saisir le code secret 8674.

Nettoyer les filtres de débris

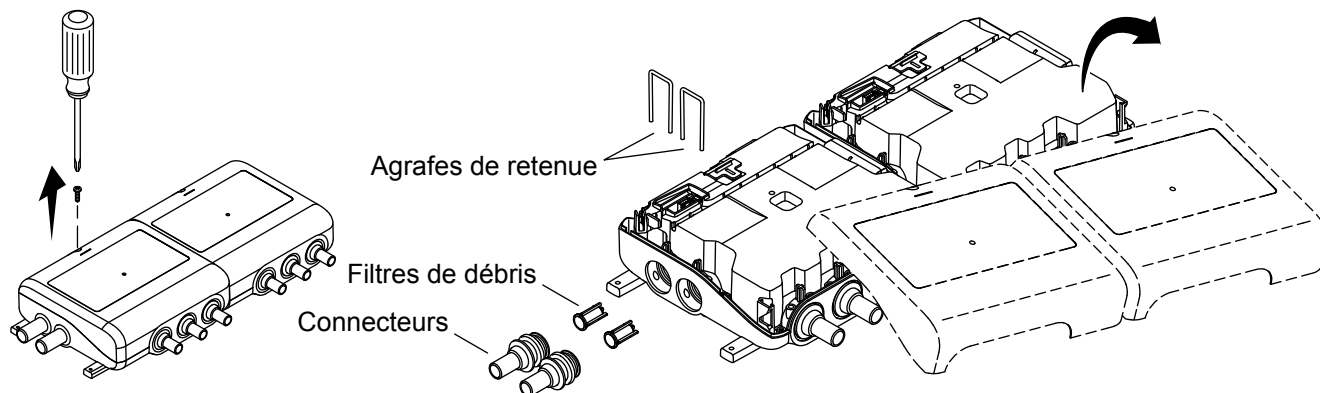

⚠ ATTENTION : Risque de blessures. La vanne pourrait contenir de l'eau chaude. Procéder avec soin lors du drainage de toute eau résiduelle.

REMARQUE : Il est important d'inspecter les filtres régulièrement et au moins une fois par an. Si l'on remarque la présence de débris importants, il sera nécessaire de nettoyer les filtres plus souvent.

- Couper l'alimentation en eau aux deux entrées.
- Démarrer la douche pendant quelques secondes pour relâcher la pression accumulée et vérifier que l'alimentation en eau a été isolée.
- Déconnecter l'alimentation électrique.
- Dévisser les vis pour retirer les couvercles.
- Lever et retirer les agrafes de retenue.
- Retirer les connecteurs. Le joint torique et la grille pourraient être attachés sur l'extrémité du connecteur.
- Si la grille reste dans le connecteur, utiliser une paire de pince à becs effilés pour retirer le filtre de débris des connecteurs.
- Nettoyer les filtres pour retirer toutes les saletés ou tous les débris.

REMARQUE : Le clapet de non-retour se trouve à l'intérieur du produit et n'exige pas un entretien régulier. Si le clapet de non-retour doit être remplacé, utiliser un objet émoussé pour retirer le clapet de non-retour du produit et le remplacer.

- Réassembler les connexions des orifices d'entrée.
- Remettre les couvercles en place. Fixer en place avec les vis fournies.

Retrait de la commande numérique

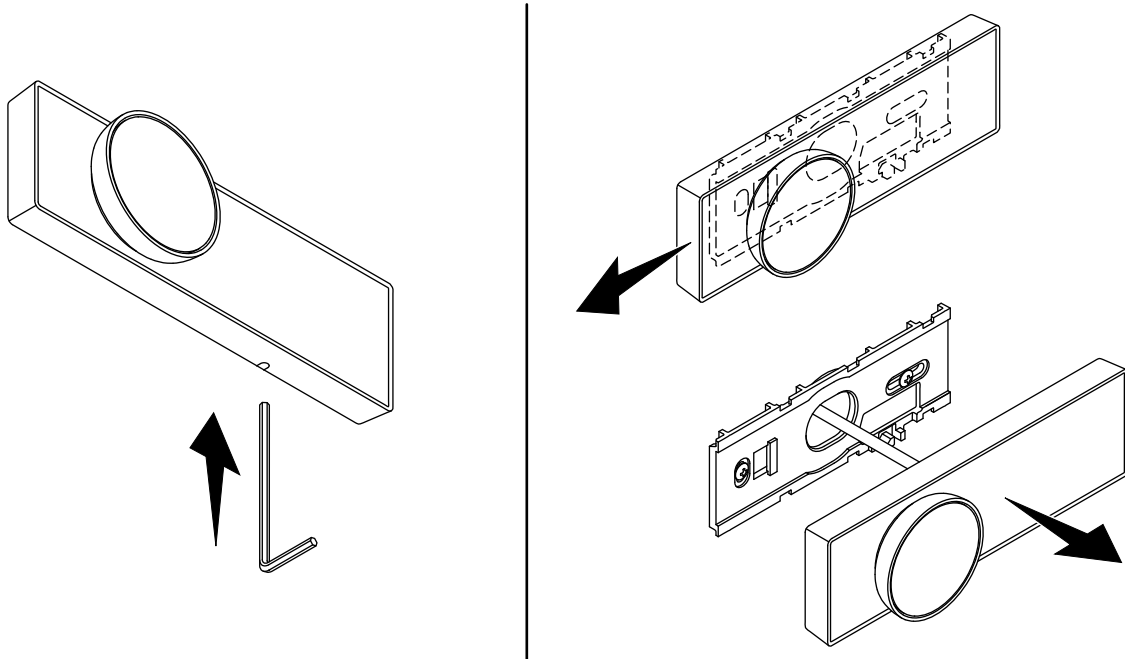

REMARQUE : Uniquement déconnecter la commande numérique du support de fixation si cela est nécessaire. Une dépose et une réinstallation fréquentes pourraient avoir un effet négatif sur l'intégrité du support de fixation.

- Insérer un petit outil, comme une clé hexagonale, dans le trou dans le bas de la commande numérique.
- Appuyer l'outil vers le haut et glisser la commande numérique vers la gauche pour la dégager du support de fixation.
- Retirer l'outil. Glisser la commande numérique vers la gauche pour la retirer du support.

Remplacement de la commande numérique

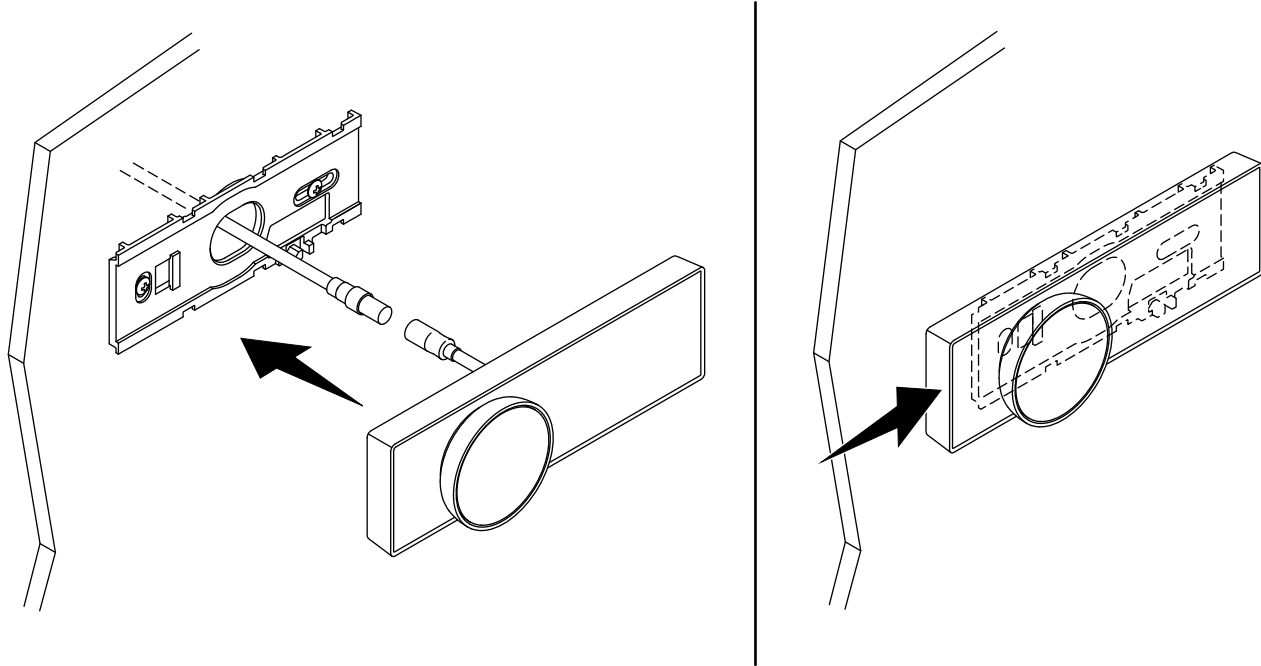

- Connecter le câble de commande numérique à la commande numérique.
- Connecter le câble de la commande numérique à la vanne conformément aux instructions d'installation accompagnant la vanne.
- Positionner la commande numérique et l'appuyer fermement sur le support de fixation.
- Glisser la commande numérique vers la droite pour l'enclencher en place.

Diagnostic des défauts

Commencer par lire la section « Renseignements importants sur la sécurité » dans les instructions d'installation. Comme dans le cas de la plupart des équipements électroniques, la réinitialisation du mélangeur numérique en le mettant hors tension, en attendant quelques secondes, puis en le remettant sous tension peut résoudre la plupart des problèmes.

Tant que la vanne numérique KOHLER a été installée correctement et qu'elle fonctionne conformément aux instructions fournies dans le guide du propriétaire, il ne devrait pas y avoir de problèmes. Si un entretien quelconque est requis, cet entretien doit être effectué par un professionnel compétent. Avant de remplacer des pièces quelconques, vérifier que la cause sous-jacente de la défectuosité a été résolue.

REMARQUE : Aucun composant pouvant être réparé par l'utilisateur n'est présent sous le couvercle de l'appareil. Le couvercle doit seulement être retiré par un professionnel compétent.

Le mélangeur numérique est doté de capteurs intégrés qui facilitent les diagnostics du système et des problèmes du produit. Pour accéder aux fonctions de diagnostics avancés, télécharger l'application KOHLER Connect.

Suivre les stades d'auto-diagnostics pour vérifier que le produit est défectueux avant de s'adresser au Centre de services à la clientèle.

Stade 1 de diagnostics (vérification du code d'erreur) :

Pour commencer, vérifier qu'aucun avertissement d'erreur n'est affiché pour le produit sur la commande numérique. Il est également possible de vérifier les codes d'erreur sur l'application KOHLER Connect.

Seulement certaines erreurs sont affichées sur la commande numérique. Il sera nécessaire de télécharger l'application KOHLER Connect pour effectuer un diagnostic complet et pour la fonctionnalité des erreurs.

Si un code d'erreur n'est pas indiqué ci-dessous, ou si les erreurs continuent à se produire lorsqu'un mélangeur numérique a été réinitialisé, s'adresser au Centre de services à la clientèle pour résoudre le problème.

Si aucun code d'erreur n'est présent, passer au Stade 2 des diagnostics.

Code d'erreur	Description et mesure corrective
3, 7, 9	La température de l'orifice de sortie est trop chaude. Essayer de mettre le produit hors tension pendant 30 secondes ou de réinitialiser l'application KOHLER Connect. Se reporter à la section 4 des diagnostics.
4	La thermistance de l'orifice de sortie n'est pas détectée - s'adresser au Centre de services à la clientèle.
11, 111	NE PAS ESSAYER DE FAIRE FONCTIONNER LE PRODUIT. Une température de moins de 32 °F (0 °C) a été détectée dans le produit, ce qui pourrait avoir causé un dommage interne et avoir créé des fuites potentielles. Il est essentiel que le produit soit protégé des conditions de gel, sinon des dommages graves pourraient se produire. REMARQUE : Si le module de la vanne a été soumis à des conditions de gel, ce module pourrait devoir être inspecté afin de vérifier qu'aucun dommage interne ne s'est produit (s'adresser à l'installateur). Si aucun signe de fuite n'est présent, réinitialiser le produit en le mettant hors tension pendant 30 secondes ou en réinitialisant l'application KOHLER Connect. Vérifier qu'aucune fuite n'est présente lors de la première utilisation de la douche.

Code d'erreur	Description et mesure corrective
37, 40	Une erreur de logiciel a été détectée. Essayer de mettre le produit hors tension pendant 30 secondes ou de réinitialiser l'application KOHLER Konnect.
45	Une erreur du solénoïde a été détectée. Essayer de mettre le produit hors tension pendant 30 secondes ou de réinitialiser l'application KOHLER Konnect.
50	Aucun débit n'a été détecté par le produit (ou débit très bas). Un manque de débit (ou un débit très bas) peut être causé par une isolation ou une restriction de l'alimentation en eau de l'orifice d'entrée. Vérifier que les isolateurs sont ouverts et que les filtres ou la douchette et le tuyau ne sont pas bloqués. Résoudre le problème, puis réinitialiser l'erreur en mettant le produit hors tension pendant 30 secondes ou en réinitialisant l'application KOHLER Konnect. Se reporter à la section 4b des diagnostics.
53	Un débit a été détecté alors que le produit devrait être arrêté. Essayer de mettre le produit hors tension pendant 30 secondes ou de le réinitialiser dans l'application KOHLER Konnect. Se reporter à la section 4c des diagnostics.
54	Un débit inhabituellement élevé a été détecté. Essayer de mettre le produit hors tension pendant 30 secondes ou de réinitialiser l'application KOHLER Konnect.
55	Un bouton de contrôle numérique coincé a été détecté. Vérifier que le cadran de la commande numérique peut se déplacer librement, puis mettre le produit hors tension pendant 30 secondes ou réinitialiser le produit dans l'application KOHLER Konnect. Si l'erreur réapparaît, s'adresser au Centre de services à la clientèle.
66	La commande numérique a perdu les communications avec la vanne. Vérifier que le câble de connexion est intact et solidement branché dans la vanne. Mettre le produit hors tension pendant 30 secondes ou réinitialiser le produit dans l'application KOHLER Konnect. Si l'erreur réapparaît, s'adresser au Centre de services à la clientèle.
110	Thermistance d'orifice d'admission de l'eau chaude non détectée - s'adresser au Centre de services à la clientèle.
112	Une température chaude de l'eau de l'orifice d'entrée supérieure à la spécification a été détectée. Une température chaude de l'eau de l'orifice d'entrée peut créer des montées de température dangereuses ou le produit peut subir des dommages. Résoudre le problème, puis réinitialiser l'erreur en mettant le produit hors tension pendant 30 secondes ou en réinitialisant l'application KOHLER Konnect.

Stade 2 des diagnostics (vérification de l'état de la vanne) :

Si aucun code d'erreur n'est présent, ou si la commande numérique n'est pas fonctionnelle, vérifier l'indicateur lumineux d'état sur le produit.

État de l'indicateur d'alimentation	Description
Bleu	Le produit devrait être fonctionnel. Si le produit présente toujours des problèmes, passer au stade 4 des diagnostics.
Rouge	Le produit a une erreur. Suivre le stade 1 des diagnostics ou passer au stade 4 des diagnostics.
OFF (Arrêt)	Le produit ne reçoit pas d'alimentation électrique. Voir le stade 3 des diagnostics.

Stade 3 des diagnostics (le produit ne reçoit pas d'alimentation électrique) :

- Vérifier que le produit est branché et mis en marche.
- Vérifier que le connecteur d'alimentation en provenance de l'alimentation électrique est solidement connecté dans l'arrière du mélangeur numérique.

3. Vérifier que le disjoncteur ou la prise protégée par un dispositif GFCI/RCD dans l'unité du consommateur ne se sont pas déclenchés.
4. Inspecter le fusible et le remplacer si nécessaire (3 Amp).
5. S'adresser au Centre de services à la clientèle si aucune des solutions ci-dessus n'a restauré l'alimentation au mélangeur numérique.

Stade 4 des diagnostics (produit sous alimentation, mais pas de code d'erreur) :

En cas de problème avec la douche mais en l'absence de code d'erreur, trouver la section applicable et suivre les recommandations avant de s'adresser au Centre de services à la clientèle.

4a - La commande numérique n'est pas sous tension :

1. Vérifier que le mélangeur numérique est fonctionnel (Stade 2 des diagnostics).
2. Arrêter la vanne pendant 30 secondes, puis la mettre en marche pour redémarrer la commande numérique.
3. Vérifier que la rallonge de la commande numérique est branchée sur la vanne et que le câble n'est pas endommagé.
4. Retirer la commande numérique et vérifier que le connecteur pour la rallonge est entièrement inséré et qu'il n'est pas endommagé ou mouillé.
5. S'adresser au Centre de services à la clientèle si aucune des solutions ci-dessus n'a résolu le problème.

4b - Aucun débit/Débit bas :

Un débit bas à travers le produit indique généralement une restriction dans le système, ou des pressions de système incorrectes.

1. Vérifier qu'il n'y a aucune erreur de mélangeur numérique (**Stade 1 des diagnostics**).
2. Vérifier que le débit sur la commande numérique n'est pas réglé trop bas. Vérifier les paramètres maximum.
3. Vérifier que les isolateurs d'entrée vers le mélangeur numérique sont entièrement ouverts.
4. Pour les produits alimentés sur réseaux (haute pression/chaudière semi-tubulaire), vérifier que l'alimentation d'arrivée vers la propriété n'est pas trop restrictive. Entièrement ouvrir le robinet d'arrêt et vérifier que le « robinet réducteur de pression » (si présent) n'est pas réglé sur un niveau trop bas. Se reporter aux conditions requises « Pression minimum maintenue » pour le produit en question.
5. Inspecter et nettoyer les filtres de l'orifice d'entrée (se reporter à la section « Nettoyer les filtres de débris »).
6. Rechercher des restrictions dans la pomme de douche/le tuyau et nettoyer ou remplacer si nécessaire.
9. S'adresser au Centre de services à la clientèle si aucune des solutions ci-dessus n'a résolu le problème.

4c - Écoulement d'eau du produit lorsqu'il est éteint :

Le mélangeur numérique réduit le débit d'eau lentement avant l'arrêt final pour réduire la gravité du coup de bélier. La durée dépend du débit et des pressions du système. Une réduction lente du débit d'eau avant l'arrêt final est normale et n'est pas un défaut du produit.

Les raccords de la douche peuvent continuer à se vider après l'arrêt du mélangeur numérique. Particulièrement en présence de grands volumes d'eau (par exemple, des têtes déluge de grande taille ou des canalisations longues). Le processus de vidange peut prendre plusieurs heures et pourrait être déclenché par des changements de température ou de pression atmosphérique. Le processus de vidange est normal et n'est pas un défaut du produit. Nous recommandons par conséquent de maintenir tous les orifices de sortie d'eau dans la zone de captage d'eau.

1. Vérifier que le problème n'est pas une vidange naturelle des raccords. Retirer les raccords et surveiller l'orifice de sortie si nécessaire.
2. Activer la douche à plusieurs reprises à un débit maximum pour déloger tous les débris.

3. Si aucune des solutions ci-dessus n'a résolu le problème, isoler l'alimentation en eau et l'alimentation électrique et s'adresser au Centre de services à la clientèle.

4d - La température de la douche est plus chaude/froide que celle qui est indiquée ou elle varie :

REMARQUE : La température affichée sur la commande numérique est mesurée à l'intérieur du mélangeur numérique, et non pas au niveau de l'orifice de sortie de la douche.

La température d'eau perçue en provenance de la douche peut varier avec les raccords de la douche et la température de la pièce. Un jet plus large et plus fin se refroidira plus rapidement et semblera être plus froid qu'un jet direct. Des canalisations longues peuvent également influencer la température de mélange, et, dans ce cas, il sera peut-être nécessaire de régler la température de la douche.

1. **Produits alimentés par chaudière semi-tubulaire :** Vérifier que l'alimentation en eau chaude est assez chaude lorsque la douche est en train d'être utilisée. Les chaudières semi-tubulaires ne sont pas toujours capables de maintenir des températures à des débits plus élevés ou la chaudière pourrait s'arrêter à des débits plus bas. Vérifier qu'aucun autre dispositif utilise de l'eau chaude en même temps. Réduire ou augmenter le débit de l'orifice de sortie à 2,2 gal/min (8 l/min) environ et voir si cela résout le problème.
2. **Produits alimentés par un réservoir de stockage d'eau chaude :** Vérifier que l'alimentation en eau chaude n'est pas épuisée en cours d'utilisation. Réduire le débit de l'orifice de sortie ou réduire la durée de la douche et voir si cela résout le problème.
3. Vérifier que les alimentations en eau chaude et en eau froide sont raccordées aux orifices d'entrée adéquats. Vérifier que la température et les pressions sont comprises dans les spécifications du produit et qu'elles sont stables. Les pressions d'eau de l'orifice d'entrée doivent être égales en principe.
4. Vérifier qu'aucun autre dispositif utilise de l'eau en même temps. Les dispositifs qui se mettent en marche/s'arrêtent (par exemple des machines à laver ou des robinets) peuvent rapidement changer la pression de l'eau du système et créer des changements rapides de pression et de température.
5. Vérifier que les filtres de l'orifice d'entrée, les clapets de non-retour, la pomme de douche et le tuyau ne sont pas bloqués (se reporter à la section « Nettoyer les filtres de débris »).
6. Si aucune des solutions ci-dessus n'a résolu le problème, et si la température mesurée est différente de manière significative de celle qui est indiquée sur l'écran de la commande numérique, s'adresser au Centre de services à la clientèle.

4e - La douche s'arrête trop tôt :

1. Vérifier si le mode « Réchauffement » est activé dans l'application KOHLER Konnect. Le mode « Réchauffement » met la douche en « pause » lorsque la température de la douche est atteinte.
2. Vérifier si une durée de douche maximale a été définie. Une durée de douche maximale éteint la douche au bout d'une durée prédéterminée.
3. Vérifier si des effets de douche prédéfinis sont utilisés. Les effets de douche prédéfinis peuvent arrêter la douche au bout d'une durée prédéterminée.
4. La douche est conçue pour s'arrêter au bout de 30 minutes.
5. Utiliser l'application KOHLER Konnect pour consulter le journal des erreurs. La douche est conçue pour s'arrêter si la température de l'orifice de sortie est trop élevée.
6. Vérifier que la température et la pression d'eau de l'orifice de sortie sont comprises dans les spécifications. La douche pourrait s'arrêter si la température et la pression de l'eau de l'orifice d'entrée sont hors des spécifications.
7. Si aucune des solutions ci-dessus n'a résolu le problème, s'adresser au Centre de services à la clientèle.

4f - Bruit :

1. Certains systèmes de plomberie peuvent produire un « coup de bélier ». Pour réduire un « coup de bélier », vérifier que toute la tuyauterie est solidement en place.
2. Le type de mur ou de plancher sur lequel l'appareil est attaché aura un effet sur le niveau de bruit perçu en provenance du produit. Pour un fonctionnement moins bruyant, installer le produit sur des murs ou des structures solides.
3. Si aucune des solutions ci-dessus n'a résolu le problème, s'adresser au Centre de services à la clientèle.

Guía del usuario

Válvula y control digital

Gracias por elegir productos KOHLER

¿Necesita ayuda? Comuníquese con nuestro Centro de Atención al Cliente.

- EE. UU./Canadá: 1-800-4KOHLER (1-800-456-4537) México: 001-800-456-4537
- **Piezas de repuesto:** kohler.com/serviceparts
- **Cuidado y limpieza:** kohler.com/clean
- **Patentes:** kohlercompany.com/patents

Garantía

A este producto lo cubre la **garantía limitada de cinco años para griferías, válvulas y controles electrónicos de KOHLER®**, que puede consultarse en kohler.com/warranty. Si lo desea, solicite al Centro de Atención al Cliente una copia impresa de los términos de la garantía.

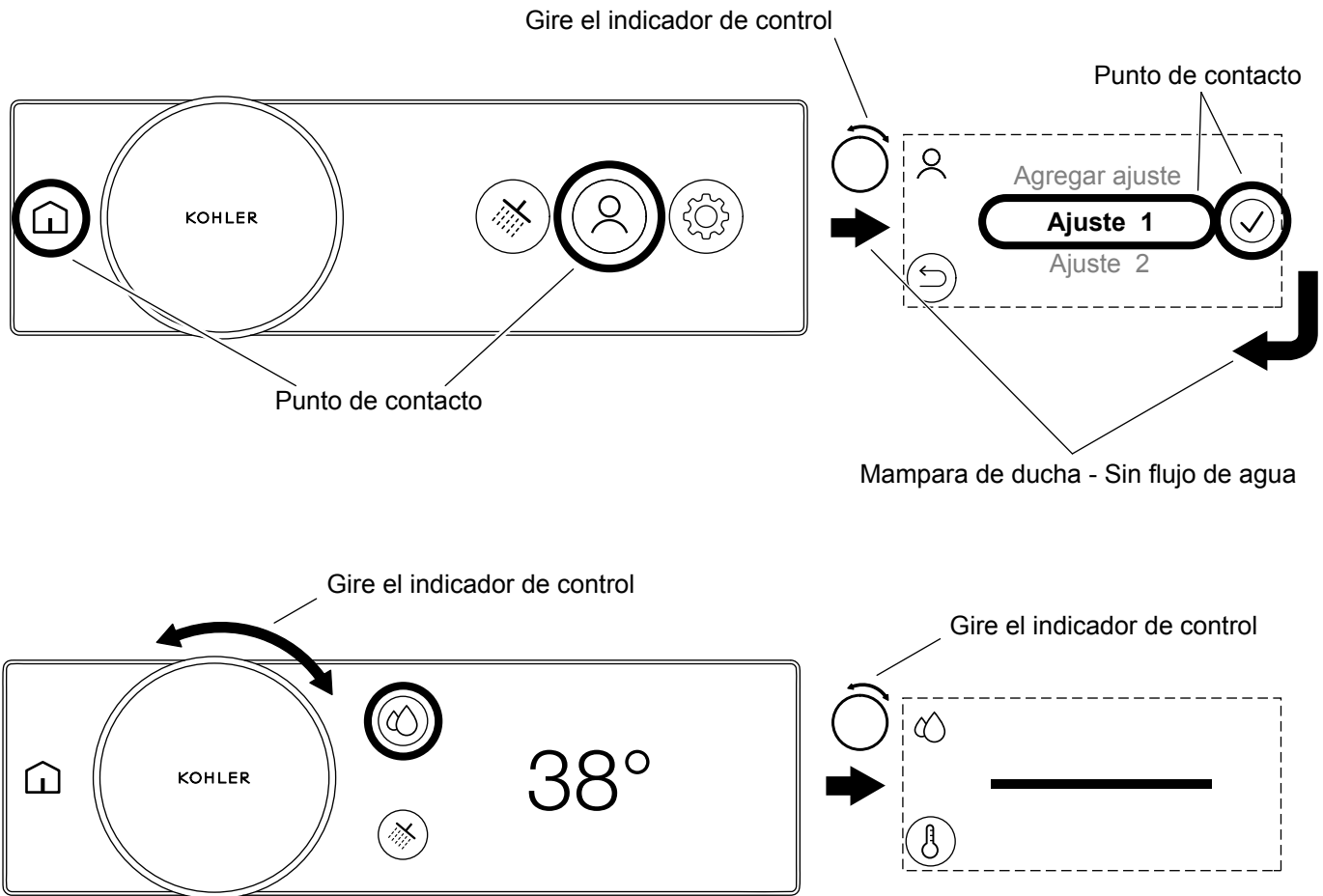

NOTA: Su ducha digital funcionará directamente desde el primer momento. Actualice su firmware para obtener acceso a funciones ampliadas. Descargue y conecte la aplicación KOHLER Konnect para actualizar su firmware.

Características ampliadas

La aplicación KOHLER Konnect se utiliza para habilitar funciones ampliadas y también actúa como controlador remoto o una herramienta de configuración. Las características ampliadas incluyen:

Modo de control remoto: Controle y caliente su ducha, o llene su bañera sin entrar al baño.

Experiencias programadas: Puede descargar experiencias programadas para mejorar su experiencia de ducha.

Modo de calentamiento: La ducha se detendrá automáticamente cuando esté lista, ahorrando agua y energía.

Modo de ampliación: Aumente el tamaño de los íconos en pantalla.

Descargue la aplicación KOHLER Konnect

Con su dispositivo móvil, descargue la aplicación KOHLER Konnect de su tienda de aplicaciones. Siga las indicaciones en pantalla de su dispositivo móvil para instalar y configurar la aplicación KOHLER Konnect.

Conexión de la aplicación KOHLER Konnect

Siga las indicaciones en pantalla.

Actualización de firmware

Una vez que se haya conectado a la aplicación KOHLER Konnect, actualice su firmware antes de utilizar su producto para que esté actualizado con las últimas funciones.

Desconexión de la aplicación KOHLER Konnect

Puede desconectar su producto de la aplicación KOHLER Konnect entrando en el menú de configuración en el Control digital y seleccionando [Eliminar de la aplicación].

Anatomía de control digital

ES

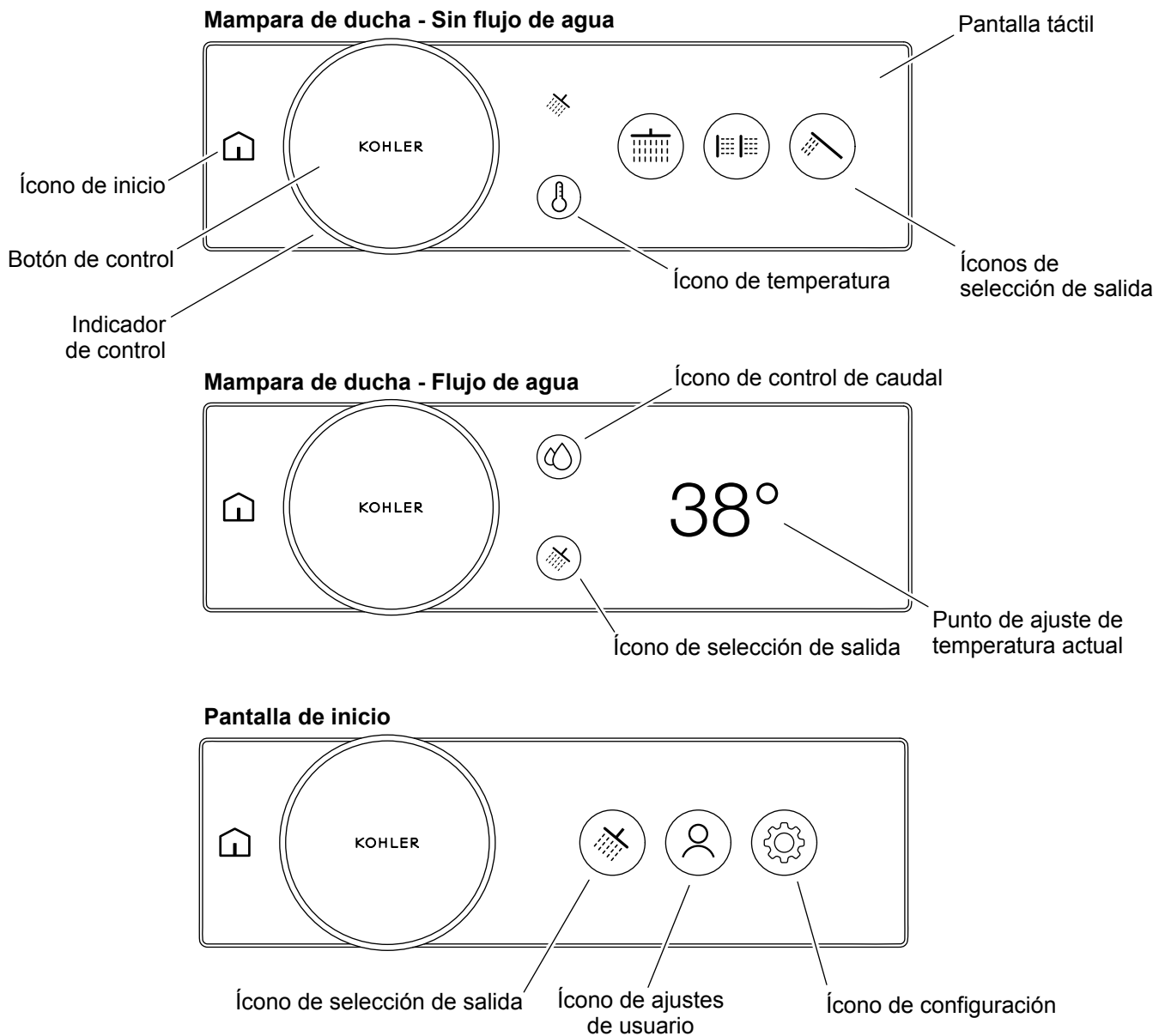

El control digital entrará al modo de espera después de 2 minutos sin actividad para ahorrar energía. El control digital se puede activar al interactuar con el producto.

La pantalla de inicio y el conjunto de funciones variarán dependiendo de si la ducha está encendida (agua fluyendo) o apagada (agua que no fluye).

Indicador de control	<p>A. Activar (desde el modo de espera).</p> <p>B. Ajuste la temperatura o el flujo del agua.</p> <p>C. Navegue y desplácese por los menús y las opciones de selección en la pantalla táctil.</p>
Ícono de inicio	<p>A. Activar (desde el modo de espera).</p> <p>B. Acceda a la pantalla de inicio.</p>

Botón de control	<p>A. Activar (desde el modo de espera).</p> <p>B. Encienda la ducha predeterminada.</p> <p>C. Apague la ducha.</p>
Ícono de temperatura	A. Vaya a la pantalla de selección de temperatura.
Ícono de control de caudal	A. Vaya a la pantalla de control de caudal. [Control de caudal] debe estar habilitado en la configuración.
Pantalla táctil	<p>A. Activar (desde el modo de espera).</p> <p>B. Seleccione los elementos del menú.</p> <p>C. Navegue entre las pantallas.</p>
Íconos de selección de salida	<p>A. Encienda las salidas individuales.</p> <p>B. Apague las salidas individuales.</p>
Punto de ajuste de temperatura actual	A. La temperatura actual en la que se establece la salida.
Ícono de selección de salida	Vaya a la pantalla de selección de salida.
Ícono de ajustes de usuario	Vaya a la pantalla de ajustes de usuario para seleccionar o agregar ajustes de usuario.
Ícono de configuración	Vaya a la pantalla de configuración.

Distribución del sistema - Conexiones de control digital

ES

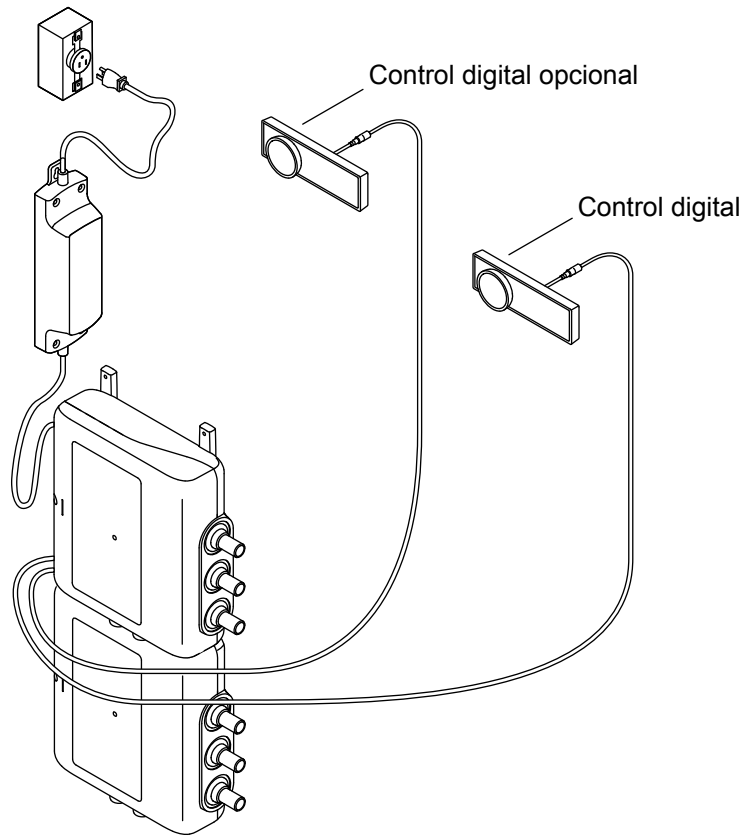

NOTA: Se muestra el producto de 6 puertos. Es posible que su producto se vea diferente.

Su válvula digital necesitará al menos un control digital con cable para funcionar.

Puede conectar hasta dos controles digitales con cable y un botón de encendido/apagado remoto inalámbrico (se vende por separado).

Distribución del sistema - Conexiones de válvulas digitales

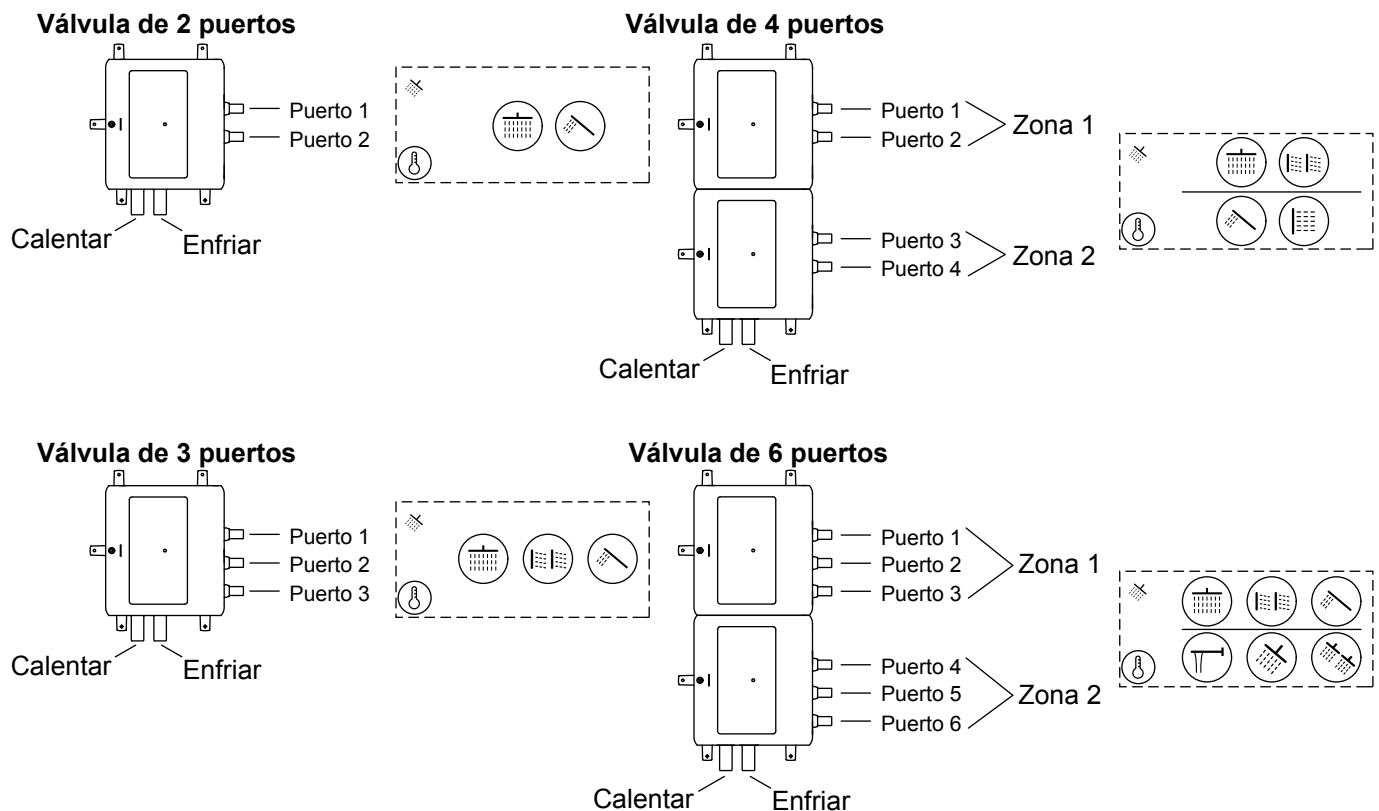

Las conexiones están claramente marcadas en la válvula de control digital. Los números de puerto de salida son importantes y están relacionados con la posición del ícono en el control digital. Consulte las Instrucciones de instalación para obtener más información.

Las conexiones de salida son más críticas en los productos de 4 a 6 puertos:

- Si está emparejando 2 conexiones a un solo llenador de baño, ambas conexiones deben asignarse a ciertos puertos. Consulte la sección "Configuración - Llenador de baño".
- Cada zona puede tener un punto de ajuste de flujo y temperatura diferente. Todas las salidas en la misma zona compartirán la misma temperatura y el mismo flujo general.

Íconos

ES

Pantalla de inicio



Salidas



Preselecciones
del usuario



Vapor



Música



Iluminación



Configuración

General/ Indicadores



Inicio



Error



Temperatura



Control
de caudal



Tiempo de
funcionamiento

Acciones



Volver



Confirmar



Cancelar























Continuar/Omitir



Zonas
vinculadas

Familiarícese con los íconos anteriores en su control digital.

Íconos de salida

	LISTO/EN PAUSA (Estar activo)	ON (Encendido) (Activo)	OFF (Apagado) (Inactivo)
			
	(Atenuado)	(Invertido)	(Descrito)
Cabezal de regadera			
	Individual	Múltiple	
Regadera de mano			
Cabezal de lluvia			
	Katalyst	Cascada	Cinética
			
	Cortina de lluvia	Laminar	Masaje (onda)
			
	Hidromasaje	Seda	Lluvia real
Llenador de baño			
	Boquilla		
Rociador corporal			
	Individual	Múltiple	Masaje (onda)
Rociador de pies			
	Individual	Múltiple	

Hay numerosos íconos de salida que se pueden asignar a las salidas que representan diferentes tipos de accesorios.

Configuración: Antes de empezar

NOTA: Los ajustes aplicados durante la configuración se pueden cambiar en cualquier momento introduciendo [Editar configuración]. Consulte la sección “Configuración de control digital” o mediante la aplicación KOHLER Konnect.

Lista de verificación:

- Verifique que todas las salidas estén conectadas o tapadas.
- Verifique que las entradas de suministro de agua no estén aisladas.
- Verifique que cada control digital esté conectado a la válvula digital.
- Verifique que cada suministro eléctrico de la válvula digital esté enchufada a una toma de corriente.

Configuración: Seleccione su idioma

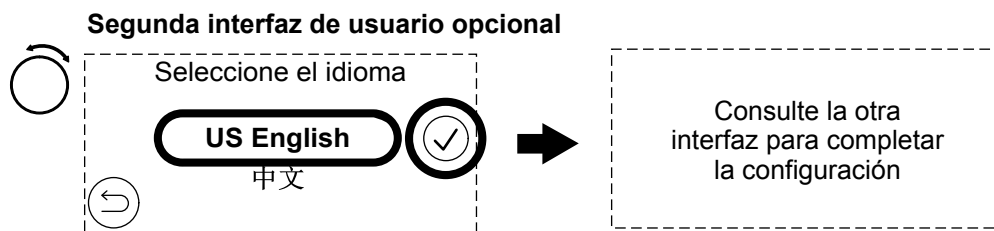
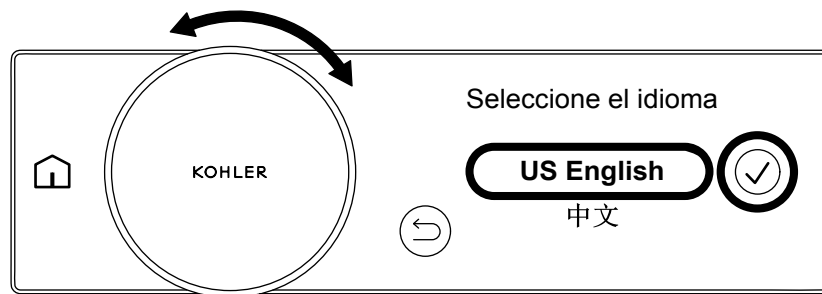

NOTA: El idioma elegido establecerá las unidades de medición. Para [inglés de EE. UU.], las unidades de medición se muestran en Imperial (°F - Fahrenheit y galones), para todos los demás idiomas, las unidades de medición se muestran en Sistema métrico (°C - Centígrados y litros). Puede cambiar las unidades en cualquier idioma a través de la aplicación KOHLER Konnect.

NOTA: Una vez que haya completado la configuración, las unidades solo se pueden cambiar a través de la aplicación KOHLER Konnect o mediante un restablecimiento completo de fábrica (consulte la sección “Configuración de control digital”). Puede volver atrás y cambiar la selección de idioma en cualquier momento antes de completar el proceso de configuración.

- Gire el indicador de control para desplazarse por la lista de idiomas.
- Cuando seleccione el idioma deseado, presione el ícono de confirmación para establecer el idioma y continuar.

Segundo control digital opcional

- Si hay un segundo control digital opcional instalado, solo tiene que completar la configuración en el primer control digital.

Configuración - Flujo

Solo inglés EUA, francés y español - Configuración de flujo reducido

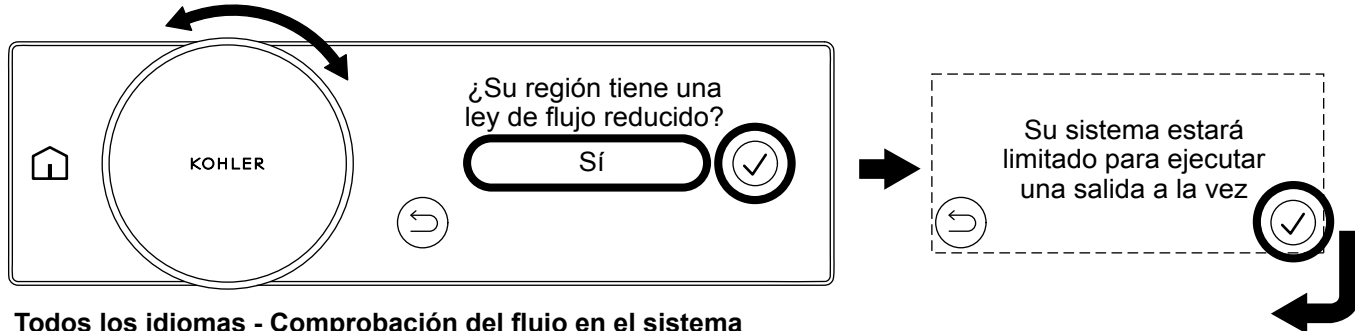

Todos los idiomas - Comprobación del flujo en el sistema

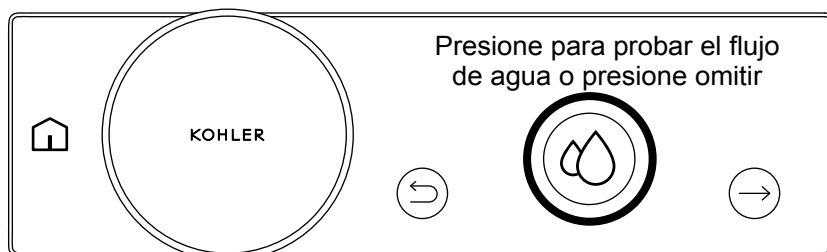

Configuración de flujo reducido - Solo inglés EUA, francés y español

NOTA: Las pantallas de configuración de flujo reducido solo aparecen cuando se selecciona inglés de EUA, francés o español en el paso de selección de idioma. Si se selecciona cualquier otro idioma, se elimina el paso de configuración de flujo reducido y se continúa a la comprobación del flujo en el sistema.

- Para las regiones con regulaciones de flujo reducido, aparecerá una opción para seleccionar el modo de flujo reducido. El flujo reducido restringirá el funcionamiento del sistema para que solo funcione con una salida a la vez.
- Una vez que se habilita la reducción del flujo, el flujo reducido solo se puede deshabilitar mediante la realización de un restablecimiento de fábrica.
- Si se selecciona [Sí], aparece el mensaje [Su sistema estará limitado a usar una salida a la vez]. Presione el icono de confirmación para iniciar la comprobación del flujo en el sistema.
- Si se selecciona [No], el control digital continúa a la comprobación del flujo en el sistema.

Comprobación del flujo en el sistema - Todos los idiomas

⚠ PRECAUCIÓN: Riesgo de daños materiales. No realice la comprobación del flujo si todas las salidas no están conectadas a la tubería o taponadas. Las salidas que no estén conectadas a la tubería o taponadas pueden causar inundaciones y daños por agua.

- Presione el ícono continuar/omitir para omitir la verificación o presione el ícono atrás para volver a la pantalla anterior.
- Presione el ícono de control de caudal para iniciar la verificación del flujo del sistema. El agua fluirá desde todas las salidas. El ícono de control de caudal parpadeará.

NOTA: Si la verificación del flujo del sistema falla, consulte la sección "Solución de problemas".

Configuración - Elija su método de configuración

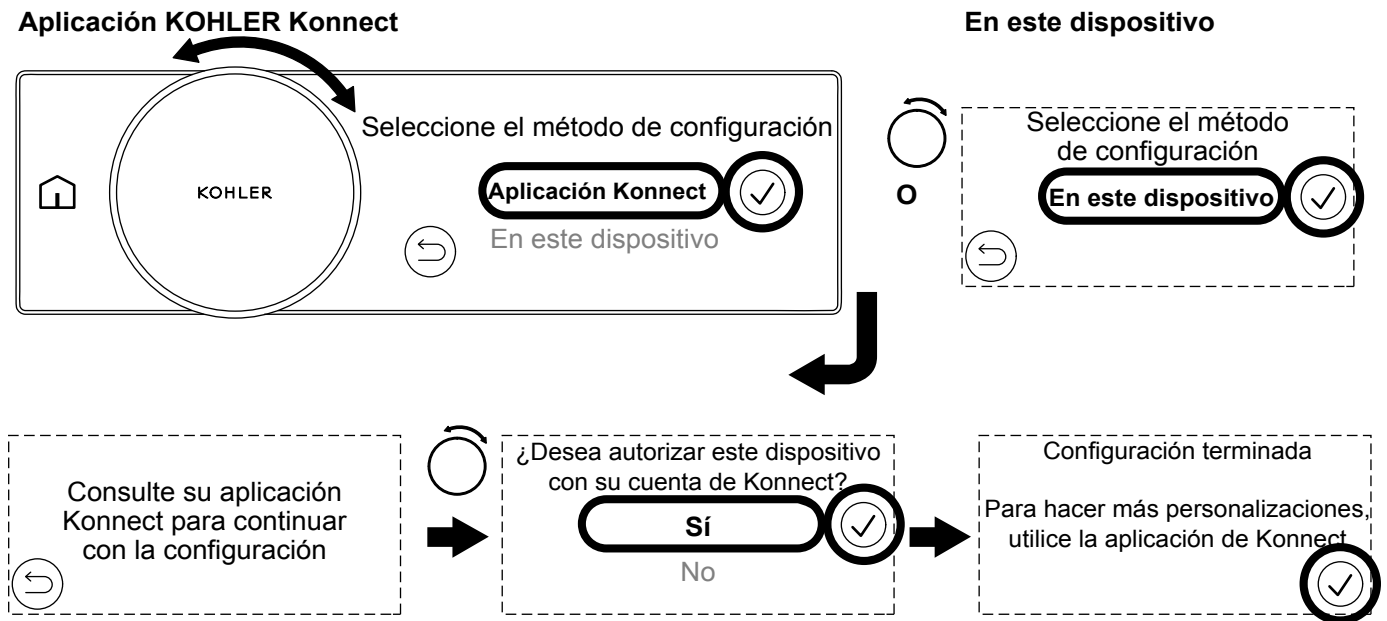

NOTA: La Guía de propietarios cubre la configuración mediante el control digital. Para instalar la aplicación KOHLER Konnect, consulte la sección "Descargar e instalar la aplicación KOHLER Konnect".

Continuar la configuración utilizando la aplicación KOHLER Konnect

- Gire el indicador de control para seleccionar [aplicación Konnect] y, a continuación, presione el ícono de confirmación.
- Si elige continuar la configuración utilizando la aplicación KOHLER Konnect, la aplicación KOHLER Konnect lo guiará a través de la configuración.

Continuar la configuración con el control digital

- Gire el indicador de control para seleccionar [En este dispositivo] y, a continuación, presione el ícono de confirmación. El control digital continuará con la siguiente secuencia de configuración.

Configuración - Establecer temperaturas

ES



NOTA: Las unidades en Centígrados se muestran arriba.

Establecer la temperatura máxima

NOTA: Establecer la temperatura máxima limita la temperatura máxima del agua que un usuario puede seleccionar mediante el indicador de control.

- Gire el indicador de control hasta que se muestre el valor de temperatura máxima deseado y, a continuación, presione el ícono de confirmación.

Establecer la temperatura predeterminada

- La temperatura predeterminada es la temperatura inicial del agua cuando las salidas están ENCENDIDAS. Se puede seleccionar una temperatura diferente al girar el indicador de temperatura o seleccionando un ajuste.
- Gire el indicador de control hasta que se muestre el valor de temperatura predeterminado deseado y, a continuación, presione el ícono de confirmación.

Configuración - Establezca el flujo máximo

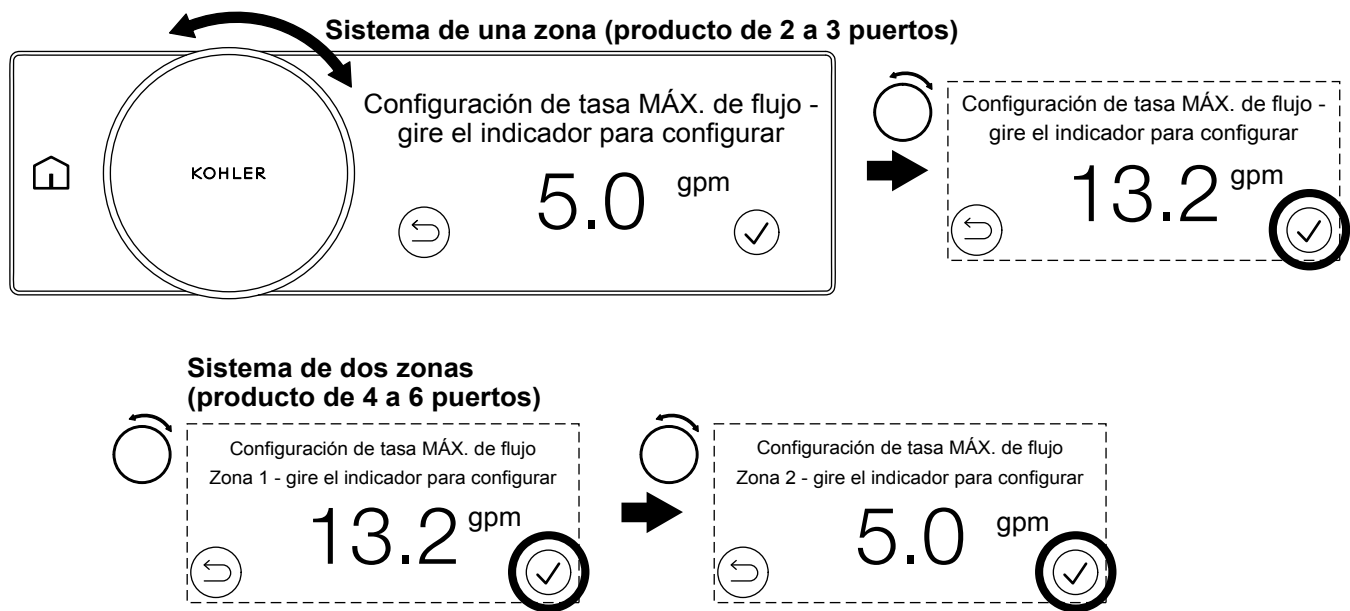

NOTA: Las unidades imperiales se muestran arriba.

El flujo máximo es el límite máximo del flujo de agua para el producto. Limitar el flujo máximo puede ser útil por los siguientes motivos:

- Para ahorrar agua y energía.
- Para reducir la carga en su fuente de calor si la fuente de calor tiene una capacidad de flujo limitada. Es posible que algunas fuentes de calor no puedan satisfacer la demanda en sistemas de mayor flujo. Limitar el flujo total ayudará a mantener el agua caliente.
- Para hacer coincidir el flujo máximo del indicador de control de caudal con sus accesorios y/o sistema. [Control de caudal] debe establecerse en [Habilitar] en la configuración. Si el flujo máximo de su sistema o accesorios es menor que el flujo máximo de la válvula, el indicador de control de caudal tendrá un rango en el que girar el indicador no cambiará el flujo. Establezca el flujo máximo para que coincida con sus accesorios y/o sistema.

Cuando el [Control de caudal] se establece en [Deshabilitar], el agua fluirá al flujo máximo en todas las salidas de la zona. Un sistema de una zona (producto de 2 a 3 puertos) tiene una configuración de flujo máximo. Un sistema de dos zonas (producto de 4 a 6 puertos), cada zona tiene una configuración de flujo máximo.

Cuando el [Control de caudal] se establece en [Habilitar], el agua fluirá al flujo máximo en todas las salidas de la zona cuando el indicador de control de flujo se gire al máximo. Consulte la tabla de la página siguiente para ver ejemplos de configuración.

Sistema de una zona (producto de 2 a 3 puertos)

- Gire el indicador de control hasta que se muestre el valor de flujo máximo deseado y, a continuación, presione el ícono de confirmación. El control digital continuará con la siguiente secuencia de configuración.

Sistema de dos zonas (producto de 4 a 6 puertos)

- Gire el indicador de control hasta que se muestre el valor de flujo máximo deseado para la zona 1 y, a continuación, presione el ícono de confirmación. El control digital continuará a la configuración de flujo máximo de la zona 2.
- Gire el indicador de control hasta que se muestre el valor de flujo máximo deseado para la zona 2 y, a continuación, presione el ícono de confirmación. El control digital continuará con la siguiente secuencia de configuración.

Configuración de los ejemplos de flujo máximo					Flujo total
2 puertos	Zona 1				4.2 gal/min (16 L/m)
	Puerto 1	Puerto 2	Puerto 3	Zona total 1	
	Declaración 1.75 gal/min (6.6 L/m) ducha de mano	Declaración 2.5 gal/min (9.5 L/m) cabezal de lluvia	--	4.25 gal/min (16.1 L/m), introduzca como 4.2 gal/min (16 L/m)*	
3 puertos	Zona 1				6 gal/min (22.7 L/m)
	Puerto 1	Puerto 2	Puerto 3	Zona total 1	
	Declaración 1.75 gal/min (6.6 L/m) ducha de mano	Declaración 2.5 gal/min (9.5 L/m) cabezal de lluvia	Declaración 1.75 gal/min (6.6 L/m) varilla	6 gal/min (22.7 L/m), introduzca como 6 gal/min (22 L/m)*	
4 puertos	Zona 1				7.6 gal/min (28.8 L/m)
	Puerto 1	Puerto 2	Puerto 3	Zona total 1	
	Declaración 1.75 gal/min (6.6 L/m) ducha de mano	Declaración 2.5 gal/min (9.5 L/m) cabezal de lluvia	--	4.25 gal/min (16.1 L/m), introduzca como 4.2 gal/min (16 L/m)*	
	Zona 2				
	Puerto 1	Puerto 2	Puerto 3	Zona total 2	
	Declaración: 1,75 gal/min (6.6 L/m) chorro corporal	Declaración de varilla 1.75 gal/min (6.6 L/m)	--	3.5 gal/min (13.2 L/m), introduzca como 3.4 gal/min (13 L/m)*	
6 puertos	Zona 1				10.4 gal/min (39.4 L/m)
	Puerto 1	Puerto 2	Puerto 3	Zona total 1	
	Declaración 1.75 gal/min (6.6 L/m) ducha de mano	Declaración de Modo 1 de cabezal de lluvia de dos funciones 1.75 gal/min (6.6 L/m)	Declaración de Modo 2 de cabezal de lluvia de dos funciones 1.75 gal/min (6.6 L/m)	5.25 gal/min (19.9 L/m), introduzca como 5.2 gal/min (19 L/m)*	
	Zona 2				
	Puerto 1	Puerto 2	Puerto 3	Zona total 2	
	Declaración: 1,75 gal/min (6.6 L/m) chorro corporal	Declaración: 1,75 gal/min (6.6 L/m) chorro corporal	Declaración de varilla 1.75 gal/min (6.6 L/m)	5.25 gal/min (19.9 L/m), introduzca como 5.2 gal/min (19 L/m)*	

*Debe ser el más cercano a 0.2 gal/min (1 L/m) para entrar en el control digital. Los valores para gal/min después del punto decimal deben ser 0.0, 0.2, 0.4, 0.6, o 0.8.

Configuración - Configure sus salidas

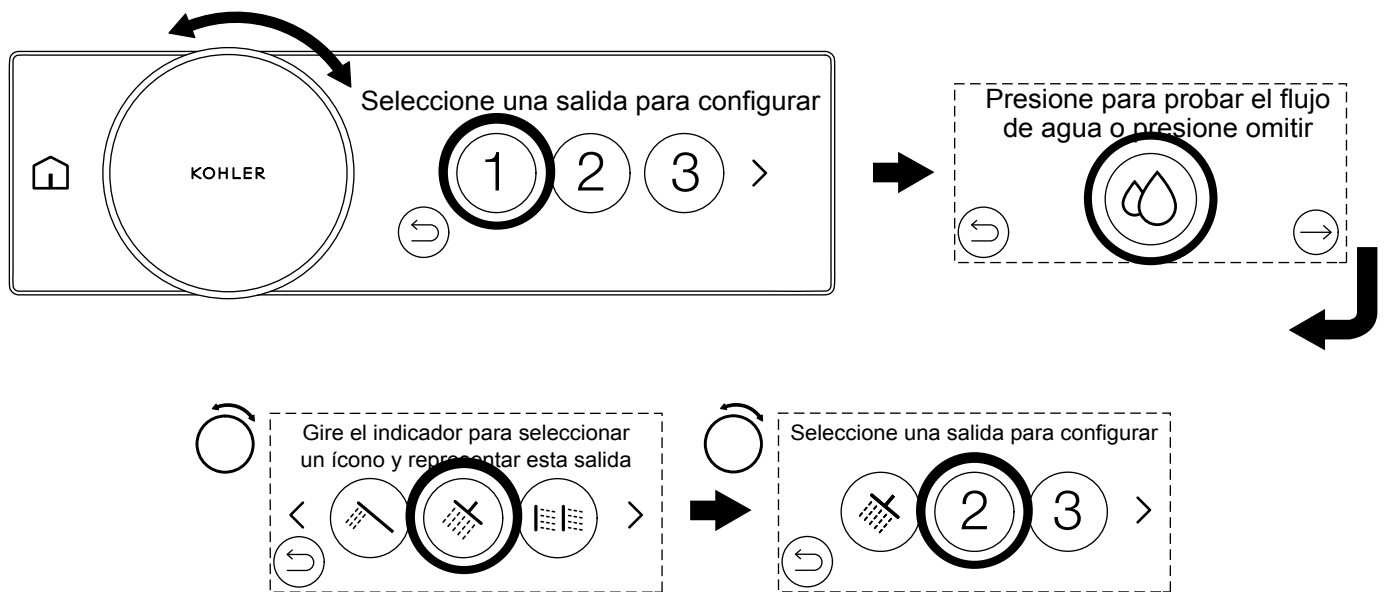

Cada salida deberá asignarse a un accesorio. Presione la salida que desee configurar (los números hacen referencia al puerto de salida de la válvula digital). Una vez que haya seleccionado el número de salida, puede ejecutar una prueba de flujo para identificar esa salida.

NOTA: Una verificación de flujo de salida activará esa salida específica. Si no ha conectado la tubería a su sistema, no ejecute la prueba. Omita esta prueba presionando el ícono de continuar/omitir.

Ahora puede seleccionar el tipo de salida que más se acerque a su salida. Utilice el indicador de control para desplazarse por los tipos de salida y, a continuación, presione el ícono deseado que desee utilizar para la salida. Consulte la sección “Íconos de salida” para ver los diferentes tipos de íconos que se pueden asignar.

NOTA: El ícono de llenado de bañera no debe utilizarse para una salida de ducha. Consulte la sección “Íconos de salida”.

Repita el procedimiento para todas las salidas disponibles y complete la configuración.

Seleccione la salida

- Gire el indicador de control para desplazarse por las salidas.
- Presione el número de salida para configurar.
- La pantalla táctil mostrará la pantalla [Presione para probar el flujo de agua o presione omitir].

Prueba del flujo de agua

- Presione el ícono de gota de agua para probar el flujo de agua de la salida actual que se está configurando.
- El agua fluirá desde la salida durante 10 segundos. El ícono de gota de agua parpadeará durante la prueba de flujo de agua.
- Una vez finalizada la prueba, la pantalla táctil mostrará la pantalla [Girar el indicador para seleccionar un ícono que represente esta salida].

Omitir la prueba de flujo de agua

- Presione el ícono de omitir.

Seleccione el ícono de salida

- Gire el indicador de control para desplazarse por los íconos de salida disponibles.
- Presione el ícono de salida que desee representar. La pantalla táctil mostrará la pantalla [Elija una salida para configurar].
- Elija la siguiente salida que desea configurar. Repita el proceso hasta que se hayan configurado todas las salidas.

NOTA: Las salidas se pueden reasignar a un ícono diferente editando la configuración. Consulte la sección “Configuración de control digital” o la aplicación KOHLER Konnect.

Configuración - Llenador de baño

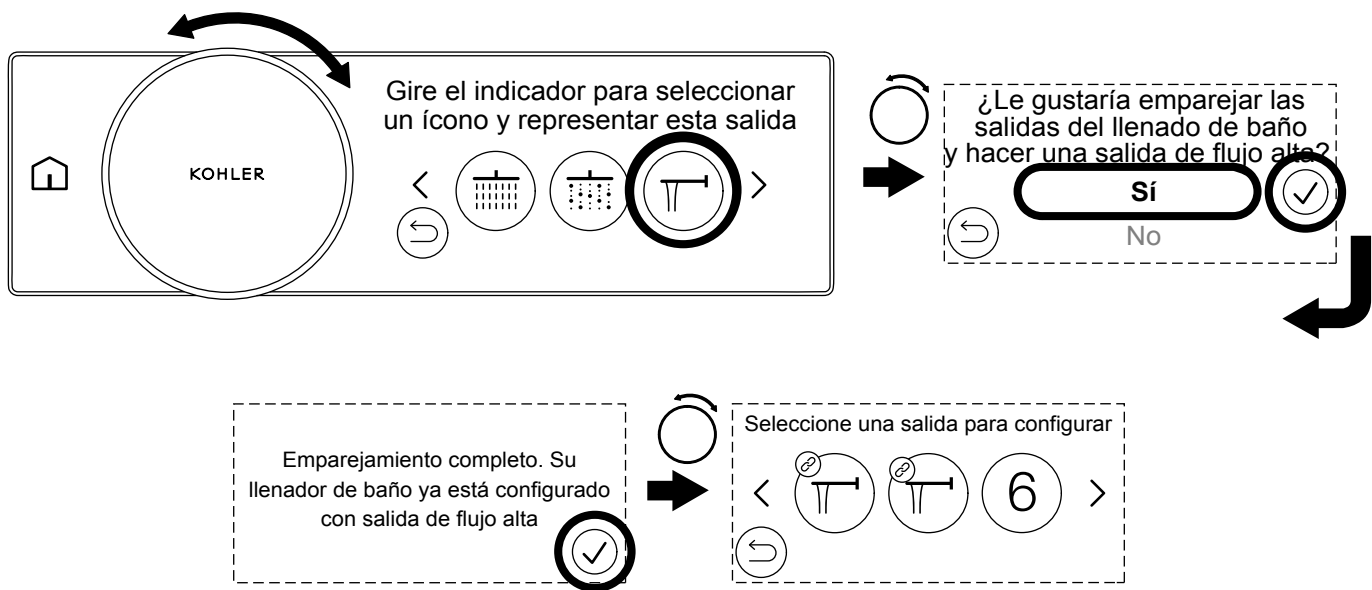

Su ducha digital se puede utilizar como llenador de baño. Puede alimentar su llenador de baño desde un solo puerto, o puede conectar (o emparejar) dos puertos para crear una salida de flujo mayor. Para crear una salida de flujo mayor, ambas salidas DEBEN estar en la misma zona en la válvula digital y en dos puertos consecutivos. En la tabla siguiente se identifican los dos puertos que se pueden emparejar para crear una salida de flujo mayor:

Válvula de 4 puertos	Válvula de 6 puertos
Puertos 1+2	Puertos 1+2
Puertos 3+4	Puertos 2+3
	Puertos 4+5
	Puertos 5+6

- Elija la salida que desea configurar como llenador de baño. Consulte la sección “Configuración: Configurar sus salidas”.
- Al seleccionar el ícono de salida, gire el indicador de control hasta que aparezca el ícono de surtidor de bañera y, a continuación, presione el ícono de surtidor de bañera.
- Si ha seleccionado dos salidas de llenador de baño en una configuración válida, la pantalla táctil mostrará [¿Desea emparejar las salidas de llenador de baño para crear una salida de alto flujo?].
- Seleccione [Sí] y, a continuación, presione el ícono de confirmación.
- Presione el ícono de confirmación cuando aparezca [Emparejamiento completo].
- La pantalla táctil volverá a la pantalla [Elija una salida para configurar]. El emparejamiento correcto se mostrará mediante el ícono vinculado en los íconos de llenador de baño.
- Si se han configurado todas las salidas, la pantalla táctil mostrará [Configuración de salida completa]. Presione el ícono de confirmación para continuar con la selección de salida predeterminada.

Configuración - Establecer la salida predeterminada

ES

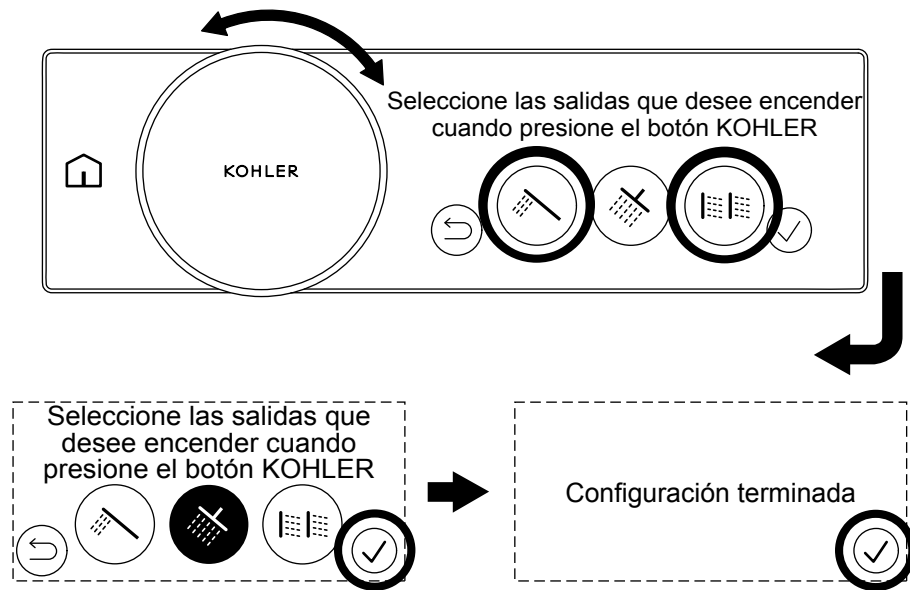

NOTA: La salida predeterminada son las salidas que se encenderán cuando se presione el botón de control o si se pulsa el botón opcional remoto inalámbrico de encendido/apagado (se vende por separado).

- Gire el indicador de control para desplazarse por las salidas y seleccione la salidas que desea encender cuando se presione el botón de control.
- Presione el ícono de confirmación para terminar de configurar la salida predeterminada.
- Presione el ícono de confirmación cuando aparezca [Configuración completa].

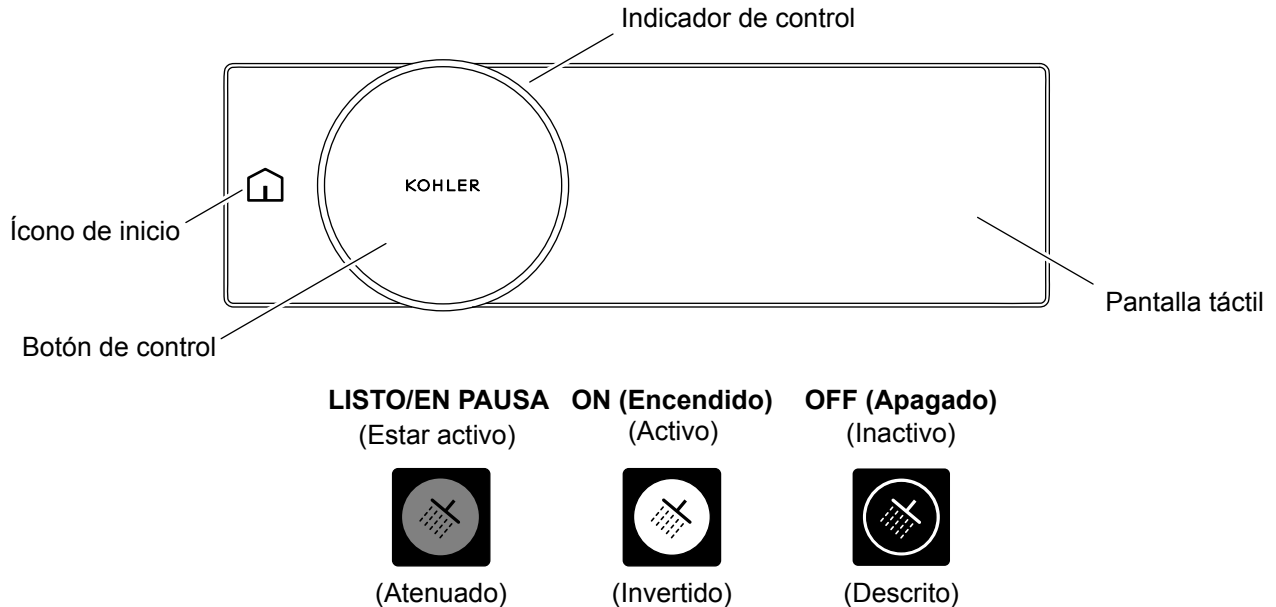

Activar la ducha

Después de 2 minutos de inactividad, el control digital pasará al modo de espera. Puede activar el sistema al interactuar con el control digital de una de estas cuatro maneras:

- Girando el indicador de control.
- Tocando el ícono de inicio.
- Presionando el botón de control.
- Tocando la pantalla táctil.

Al encender y apagar la ducha

Una vez que la ducha esté activa, puede encenderla mediante uno de los siguientes métodos:

- Al presionar el botón de control se ENCENDERÁ la salida predeterminada. Consulte la sección “Configuración: Establecer la salida predeterminada”.
- Presionando los íconos de salida individuales en la pantalla táctil.
- Activando un ajuste o una experiencia programada. Consulte la sección “Uso: inicio de una experiencia programada”.
- Uso de la aplicación KOHLER Konnect.
- Presionando el botón de encendido/apagado remoto (se vende por separado) para encender la salida predeterminada.

Pausar la ducha

La pausa le permite detener su ducha para realizar tareas como enjabonarse y luego reiniciar la ducha con la misma temperatura, salidas y flujo.

NOTA: Después de 2 minutos de inactividad, la ducha se apagará y restaurará todos los valores predeterminados. Su ducha no se encenderá sin su interacción.

- Puede pausar su ducha presionando el botón de control o al presionar el ícono de salida activa si se ducha con una sola salida.
- Su flujo se detendrá y las salidas en pausa se mostrarán como un 50 % de brillo.

- Para reiniciar la ducha con las mismas salidas, presione el botón de control. Para reiniciar la ducha con una salida diferente, presione la salida individual.

E
S

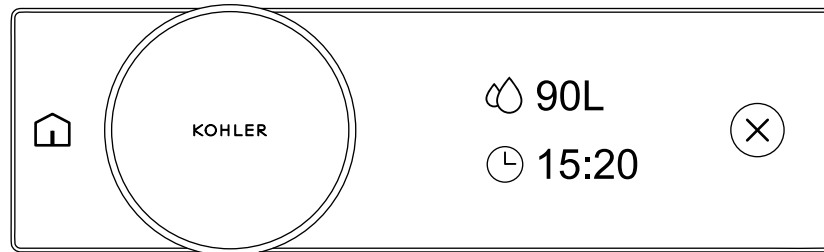

NOTA: Las unidades métricas se muestran arriba.

- Cuando apague la ducha, aparecerá una pantalla de resumen de uso poco después. La pantalla de resumen de uso muestra el uso de agua y la duración de la ducha.
- Puede continuar con su ducha y el resumen de uso continuará actualizándose.
- Después de 2 minutos sin uso, su producto entrará en espera y su resumen de uso se restablecerá como listo para la próxima ducha.

Uso - Alcanzar la temperatura

E
S

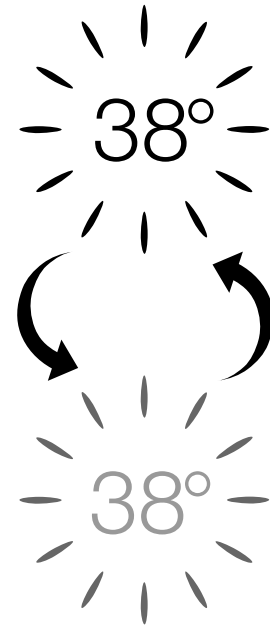
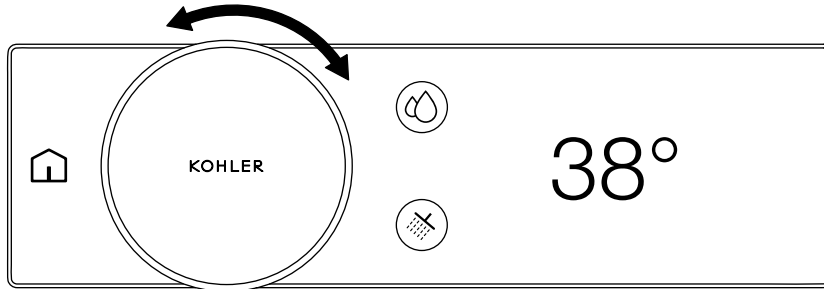

NOTA: Las unidades en Centígrados se muestran arriba.

Indicador de temperatura alcanzada

- Cuando inicie su ducha, el valor de temperatura se desvanecerá gradualmente en brillo para mostrar que el agua está alcanzando la temperatura. Tan pronto como el valor de la temperatura permanezca en 100 %, su ducha estará en su punto establecido y lista para la ducha.

Modo de calentamiento

- Es posible habilitar el modo de calentamiento al utilizar la aplicación KOHLER Konnect. La función de modo de calentamiento pausará la ducha cuando esta haya alcanzado la temperatura establecida. La ducha permanecerá en pausa durante 2 minutos. Una vez que se haya alcanzado la temperatura, puede reiniciar la ducha.
- Durante el modo de calentamiento, el valor de temperatura se desvanecerá gradualmente en brillo para mostrar que el agua está alcanzando la temperatura. Una vez alcanzada la temperatura, el flujo de agua se detendrá y se pausará su ducha.

Uso - Configuración de la temperatura



NOTA: Las unidades en Centígrados se muestran arriba.

NOTA: La temperatura del agua se puede ajustar cuando la ducha está fluyendo o no.

Puede acceder a la pantalla de temperatura en cualquier momento:

- Al girar el indicador de control desde la pantalla de salida o la pantalla de inicio.
- Presionando el ícono de temperatura.

Ajuste de la temperatura

- Cuando se muestre la temperatura, la salida o la pantalla de inicio, gire el indicador de control para ajustar la temperatura del agua. Al girar el indicador de control en sentido horario aumentará la temperatura del agua. Al girar el indicador de control en sentido antihorario disminuirá la temperatura del agua.

NOTA: Si continúa aumentando la temperatura, se mostrará [MÁX.] cuando alcance la temperatura máxima establecida. La temperatura máxima es el valor que seleccionó en la configuración inicial. Si continúa disminuyendo la temperatura, se mostrará [MÍN.] cuando alcance el frío máximo. La temperatura mínima será la temperatura del suministro de agua fría. La ducha no puede suministrar agua más fría que su suministro de agua fría.

NOTA: Si tiene un producto de 4 a 6 puertos, tendrá un control independiente sobre la zona 1 y la zona 2.

Uso - Control de dos zonas (solo productos de 4 a 6 puertos)

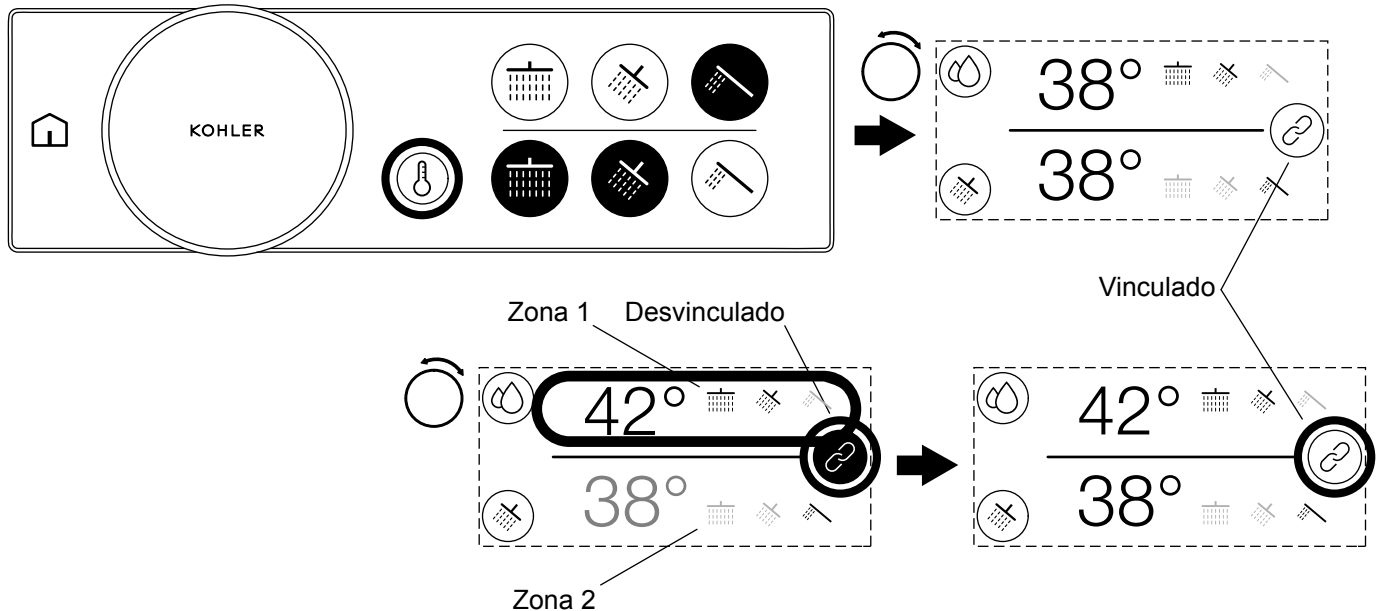

NOTA: Las unidades en Centígrados se muestran arriba.

- Si tiene el producto de 4 a 6 puertos, tendrá la capacidad de ajustar la temperatura y el flujo para ambas zonas al mismo tiempo o para cada zona de forma independiente.

Hay dos formas de seleccionar una zona individual:

- Presione la zona que desee ajustar. Al presionar la zona, se desvincularán las dos zonas y la zona no seleccionada se atenuará.
- Presione el ícono de enlace para desvincular las dos zonas. Al desvincular las zonas se seleccionará la zona 1 y la zona 2 se atenuará.

Ajuste de las zonas individuales

- Una vez que haya seleccionado la zona que desea ajustar, gire el indicador de control en sentido horario para aumentar el valor o gire el indicador de control en sentido antihorario para disminuir el valor.
- Para cambiar a la otra zona, presione esa zona en la pantalla táctil.

Volver a vincular las dos zonas

- Después de 7 segundos de inactividad o si alcanza el máximo para una zona individual, ambas zonas se volverán a vincular y podrá controlar ambas zonas al mismo tiempo.
- También puede presionar el ícono de enlace para volver a vincular ambas zonas y controlar ambas zonas al mismo tiempo.

NOTA: Cuando se vuelven a vincular las dos zonas, se mantiene la diferencia entre las dos zonas.

Uso - Creación de ajustes

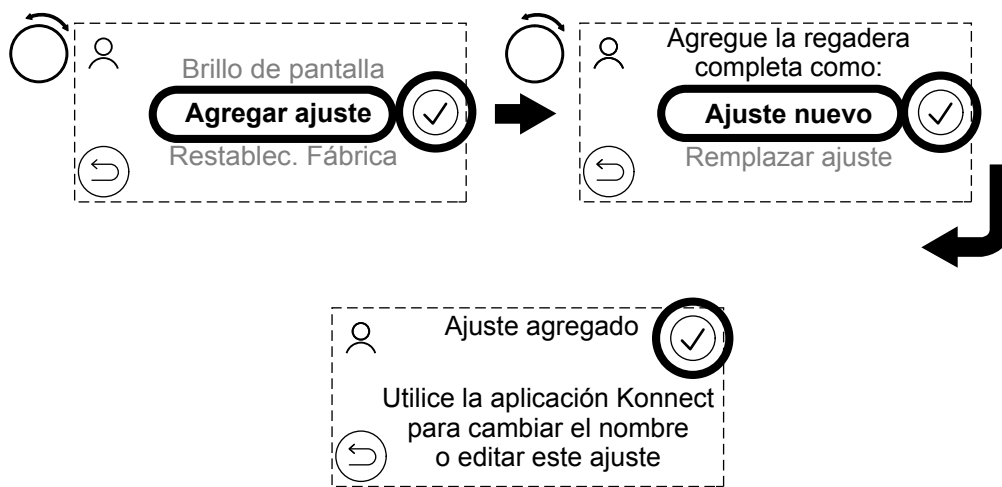
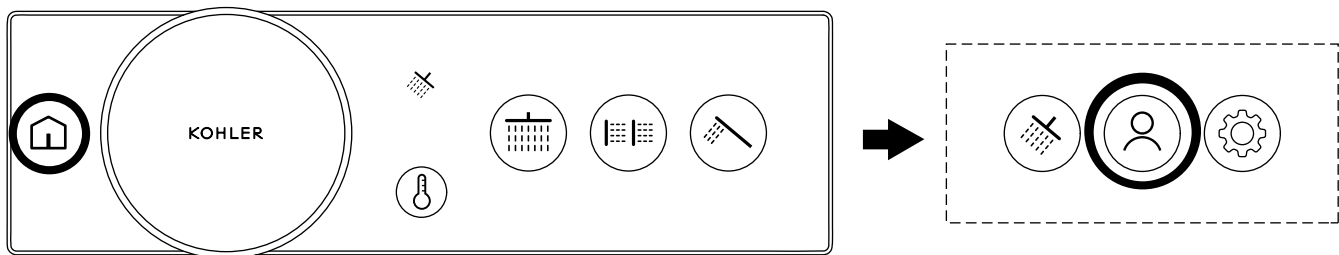

- Para crear un ajuste, inicie su ducha y seleccione sus salidas elegidas. A continuación, ajuste la temperatura y el flujo deseados.
- Con la ducha aún en funcionamiento, presione el ícono de inicio y posteriormente seleccione el ícono de ajustes del usuario.
- Desplácese hasta la parte superior de la lista girando el indicador de control y, a continuación, presione la marca de verificación para seleccionar [Agregar ajuste].
- A continuación, puede optar por agregar un [Nuevo ajuste] o [Reemplazar ajuste] para sobrescribir un ajuste existente.

NOTA: Puede utilizar la aplicación KOHLER Konnect para cambiar el nombre o crear nuevos ajustes.

NOTA: Las salidas de llenado de bañera no se pueden asignar a ajustes desde el control digital. Si no puede guardar el ajuste, apague el llenador de baño de la pantalla de selección de salida e inténtelo de nuevo. Utilice la aplicación KOHLER Konnect para guardar un ajuste con una salida de llenador de baño.

NOTA: Si cambia los íconos de salida para el número de salida específico, los ajustes permanecerán guardados en los mismos números de salida en la válvula.

Uso - Inicio de ajustes

ES

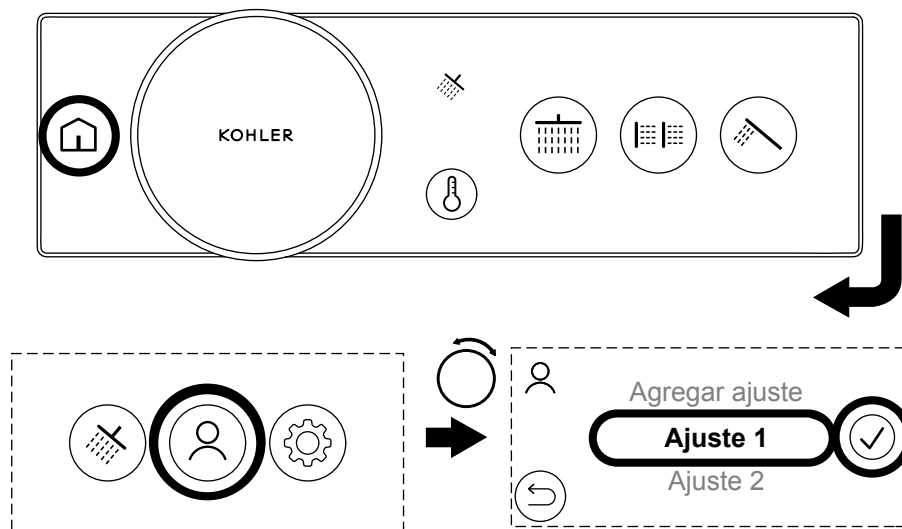

- Para iniciar un ajuste, presione el ícono de inicio y, a continuación, seleccione el ícono de ajustes preestablecidos del usuario.
- Gire el indicador de control para seleccionar el ajuste elegido y, a continuación, presione el nombre del ajuste o el ícono de confirmación para activarlo.

Uso - Inicio de una experiencia programada

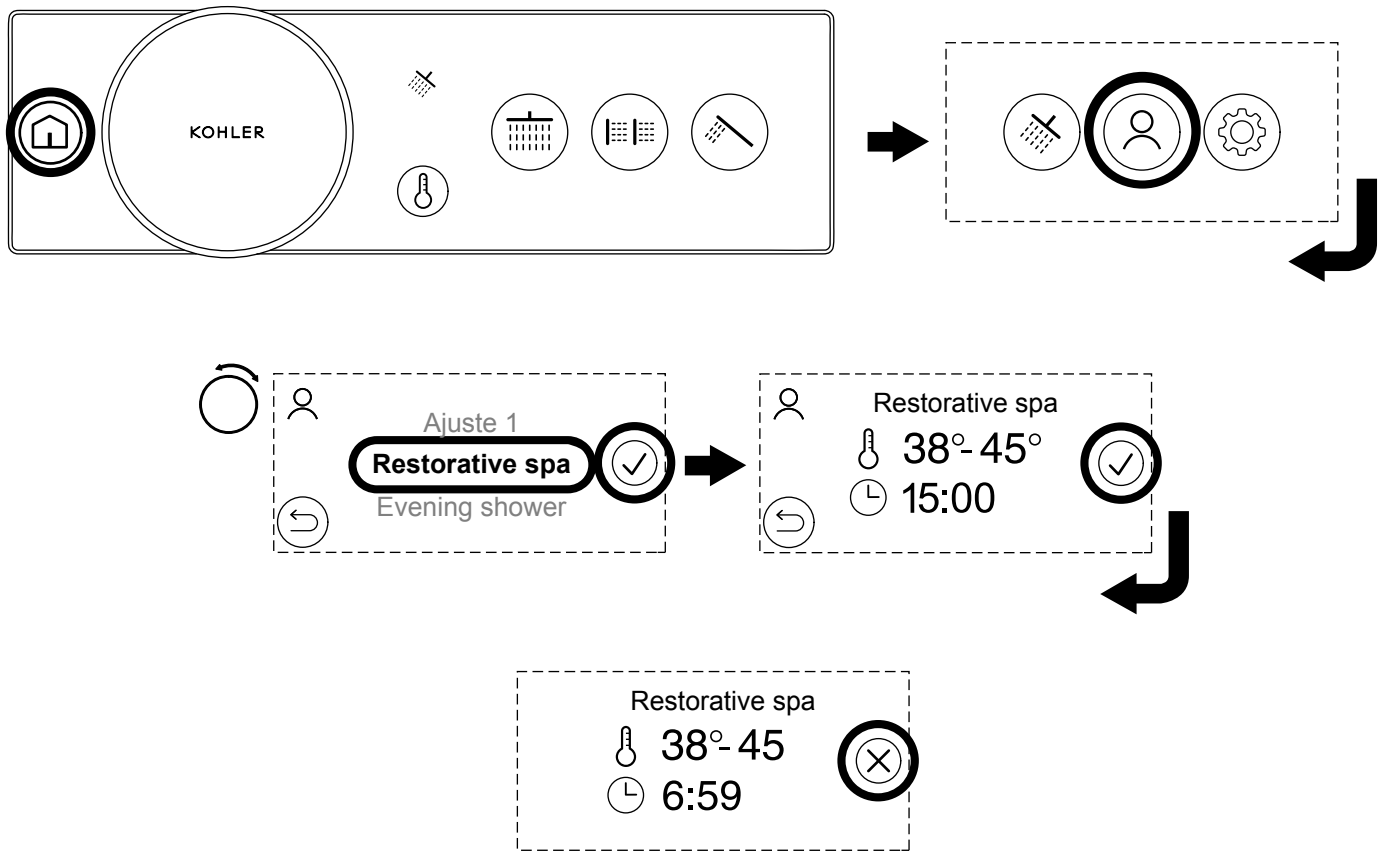

NOTA: Las unidades en Centígrados se muestran arriba.

NOTA: Las experiencias programadas se pueden descargar mediante la aplicación KOHLER Konnect. Las experiencias programadas son similares a los ajustes, pero ofrecen una experiencia más dinámica y placentera.

- Para iniciar una experiencia programada, presione el ícono de inicio y, a continuación, seleccione el ícono de ajustes del usuario.
- Gire el indicador de control para seleccionar la experiencia programada seleccionada y, a continuación, presione el nombre de la experiencia programada o el ícono de confirmación para activarla.
- Se mostrará una pantalla de resumen. Si está satisfecho con el rango de tiempo y temperatura, presione el ícono de confirmación para iniciar la experiencia programada.

NOTA: Durante la experiencia programada, la temperatura, el flujo y las salidas pueden ajustarse automáticamente. Si no está seguro, no comience una experiencia programada.

NOTA: Una vez que se detiene la experiencia programada, esta no puede reanudarse y debe iniciarse desde el principio.

- La experiencia programada comenzará y el temporizador contará hasta el final, donde la ducha se detendrá automáticamente.
- Para detener la experiencia, presione el botón de control o el ícono de cancelación en la pantalla táctil.

E
S

Uso - Ajuste del flujo

Una zona

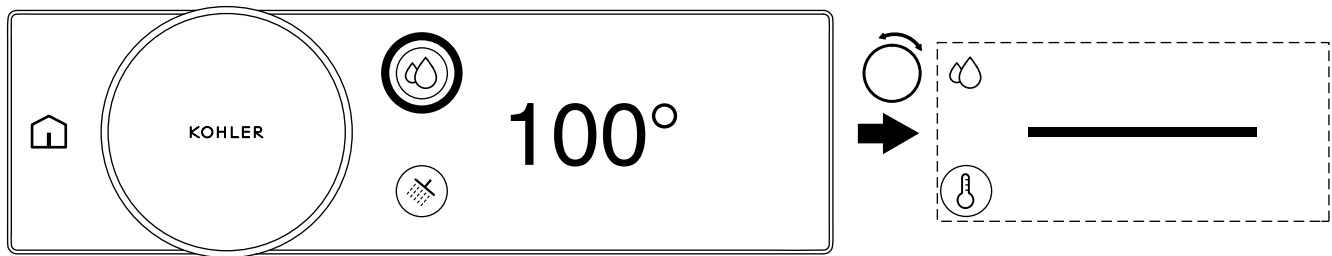

Dos zonas

Vinculado

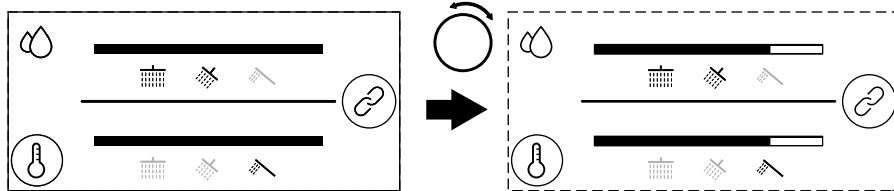

Desvinculado

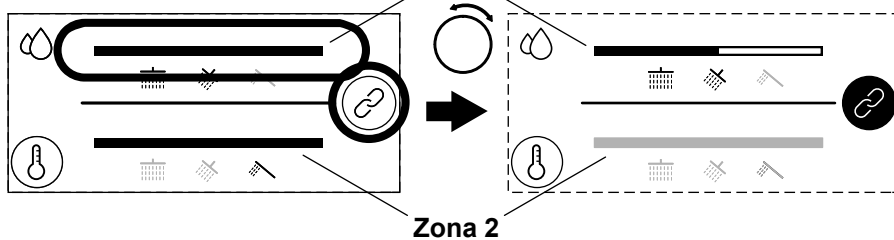

NOTA: Las unidades Fahrenheit se muestran arriba.

NOTA: El control de caudal debe estar habilitado en la configuración y el flujo máximo se ha configurado correctamente durante la configuración inicial. Consulte la sección "Configuración de control digital" y la sección "Configuración - Establecer el caudal máximo".

Podrá ajustar el flujo entre el flujo mínimo y el máximo. El flujo máximo es el valor que ha introducido en la configuración inicial y se puede ajustar en el menú [Editar configuración] de la sección "Configuración de control digital".

Una zona

- Para acceder a la pantalla de control de caudal, presione el ícono de control de caudal.
- Gire el indicador de control en sentido horario para aumentar el flujo o gire el indicador de control en sentido antihorario para disminuir el flujo.

NOTA: Si tiene una válvula de 4 a 6 puertos, tendrá un control independiente sobre la zona 1 y la zona 2. Consulte la sección "Uso: control de dos zonas (solo productos de 4 a 6 puertos)".

Dos zonas: vinculadas

- Para acceder a la pantalla de control de caudal, presione el ícono de control de caudal.
- Cuando las dos zonas estén vinculadas, girar el indicador de control ajustará el flujo de ambas zonas.

Dos zonas - Desvinculadas

- Para acceder a la pantalla de control de caudal, presione el ícono de control de caudal.

- Para ajustar una sola zona, presione la zona que desee ajustar o presione el ícono de enlace para desvincular las dos zonas. Al presionar el ícono de enlace se seleccionará la zona 1 y la zona no seleccionada se atenuará.
- Gire el indicador de control en sentido horario para aumentar el flujo de la zona seleccionada o gire el indicador de control en sentido antihorario para disminuir el flujo de la zona seleccionada.
- Ajuste la otra zona al presionar la zona en la pantalla táctil y, a continuación, girando el indicador de control.

NOTA: Cuando se vuelven a vincular las dos zonas, se mantiene la diferencia de flujo entre la zona.

- Presione el ícono de enlace para volver a vincular las dos zonas y controlar ambas zonas al mismo tiempo.
- Después de 7 segundos de inactividad o si alcanza el máximo para una zona individual, ambas zonas se volverán a vincular y podrá controlar ambas zonas al mismo tiempo.

Configuración de control digital

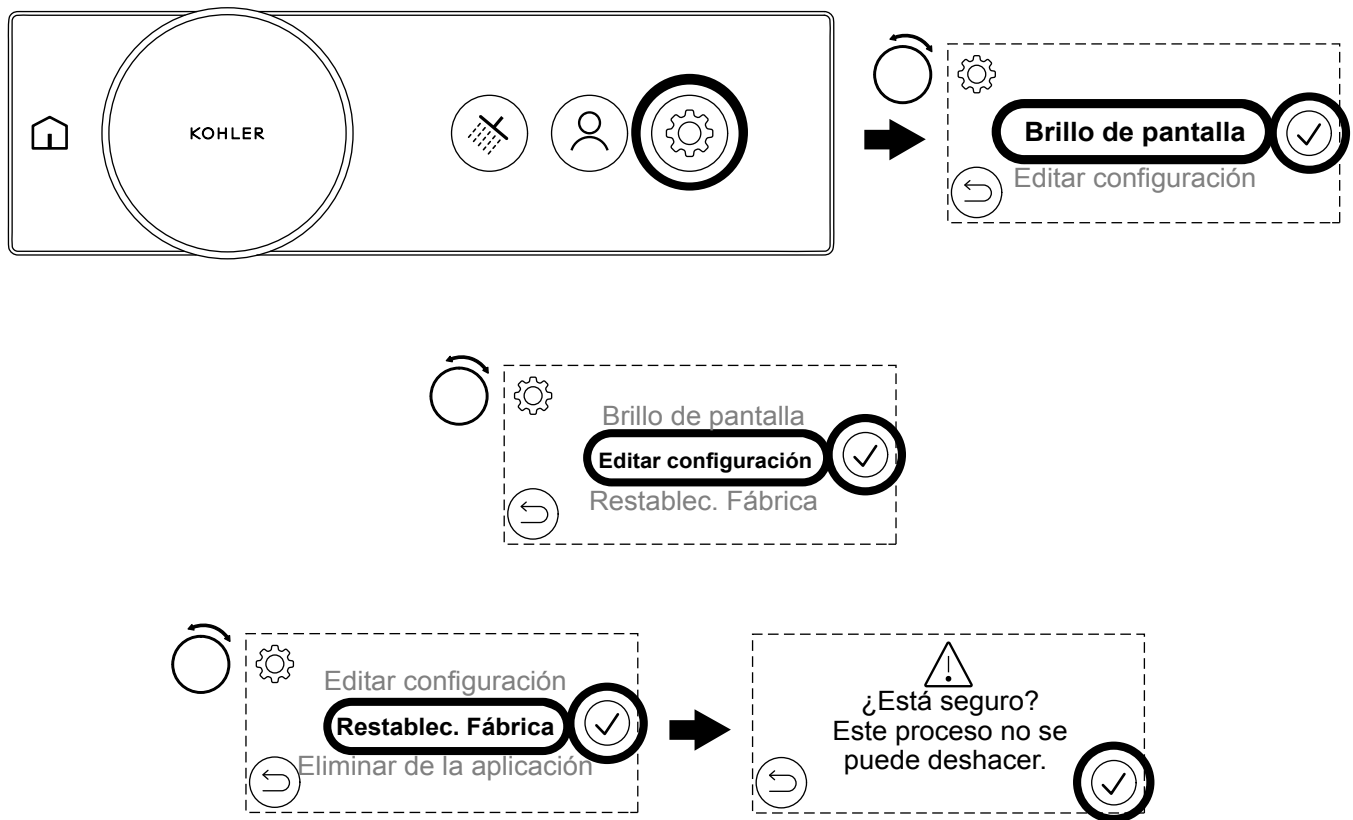

NOTA: Puede acceder al menú de configuración completo mientras la ducha esté activa, pero solo cuando el agua no fluye. (Si el agua fluye, solo tendrá acceso a artículos limitados).

- ❑ Presione el ícono de inicio y, a continuación, presione el ícono de configuración para acceder al menú de configuración.

[Brillo de pantalla]

- ❑ [Brillo de pantalla] le permite ajustar el brillo de la pantalla de control digital.
- ❑ Toque [Brillo de pantalla] en la pantalla táctil o gire el indicador de control para seleccionar [Brillo de pantalla] y, a continuación, toque el ícono de confirmación.
- ❑ Gire el indicador de control para ajustar el brillo de la pantalla hacia arriba o hacia abajo.
- ❑ Cuando se alcance el brillo de pantalla deseado, presione el ícono de confirmación para guardar o presione el ícono de retroceso para volver a la configuración anterior.

[Editar configuración]

- ❑ [Editar configuración] le guiará a través del menú de configuración inicial y le permitirá ajustar la configuración predeterminada de la ducha, la configuración de salida y los flujos máximos. Consulte las secciones de configuración para obtener más información sobre cada opción de configuración.

- Toque [Editar configuración] en la pantalla táctil o gire el indicador de control para seleccionar [Editar configuración] y, a continuación, toque el ícono de confirmación.
- El control digital continuará con la secuencia de configuración inicial y la pantalla táctil mostrará la pantalla [Seleccionar un idioma]. Consulte la sección “Configuración - Seleccione su idioma”.
- Seleccione el ícono atrás para volver al menú de configuración.

[Control de caudal]

- [Control de caudal] activará el control de flujo y le permitirá ajustar el caudal entre los flujos [MÍN.] y [MÁX.] utilizando el indicador de control.

NOTA: A menos que se configure correctamente, es posible que no vea un cambio de flujo perceptible al girar el indicador. Establecer correctamente el flujo máximo es muy importante durante la configuración inicial o al editar la configuración. Consulte la sección “Configuración: Establecer el flujo máximo”.

NOTA: La capacidad de flujo máximo de su sistema o accesorios de suministro de agua puede ser menor que la capacidad máxima de la válvula digital. Para tener un control total del flujo utilizando el indicador giratorio, el caudal máximo debe establecerse de acuerdo con la capacidad de suministro de su sistema o accesorios. Configurar correctamente el flujo máximo le dará un control preciso en todo el rango del indicador. Si su flujo máximo está establecido demasiado alto y su sistema no puede suministrar ese flujo, verá un rango en el indicador de control donde el flujo de agua no se ajustará.

[Restablecimiento de fábrica]

- Un restablecimiento de fábrica revertirá su producto a la condición original de fábrica. Un restablecimiento de fábrica borrará cualquier personalización y configuración. Un restablecimiento de fábrica puede ser útil si tiene problemas o está cambiando su configuración.
- Toque [Restablecimiento de fábrica] en la pantalla táctil o gire el indicador de control para seleccionar [Restablecimiento de fábrica] y, a continuación, toque el ícono de confirmación.

¡IMPORTANTE! El restablecimiento de fábrica no se puede deshacer.

- La pantalla táctil mostrará [Está seguro? Este proceso no se puede deshacer.]
- Presione el ícono de confirmación para continuar o presione el ícono de retroceso para cancelar.
- Si se presiona el ícono de confirmación, el control digital continuará con la secuencia de configuración inicial y la pantalla táctil mostrará la pantalla [Seleccionar un idioma]. Consulte la sección “Configuración - Seleccione su idioma”.

[Eliminar de la aplicación] y [Agregar a la aplicación]

- Eliminar de la aplicación o agregarla a la aplicación le permite conectar o desconectar su producto del servicio de la aplicación KOHLER Konnect.

[Versiones del firmware]

- [Versiones de firmware] enumerará las versiones de firmware de los componentes que conforman su ducha digital. Necesitará la información del firmware cuando se ponga en contacto con nuestro Centro de atención al cliente. La pantalla [Versiones de firmware] también muestra si tiene encendido el [Modo de pantalla] o [Configuración de bloqueo habilitada].

Configuración: Modos bloqueados - Configuración de bloqueo

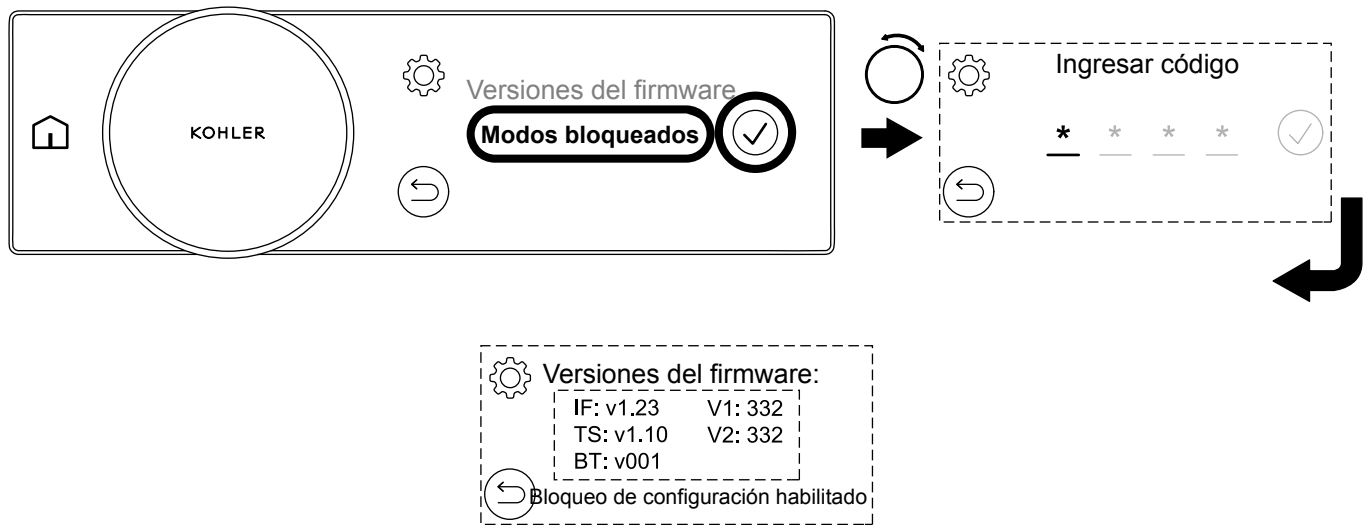

La configuración de bloqueo permite utilizar la ducha con acceso limitado y es ideal para la hospitalidad o las familias con niños pequeños. El modo de configuración de bloqueo evitará que el usuario ingrese o ajuste la configuración sin el código de acceso.

Activar la configuración de bloqueo

- Para activar [Bloqueo de configuración habilitado], seleccione [Modos bloqueados] en el menú de configuración y, a continuación, introduzca el código de acceso 7359.
- Puede verificar si [Bloqueo de configuración habilitado] se habilita al ingresar en el menú [Versiones de firmware].

Desactivar la configuración de bloqueo

- Para desactivar [Bloqueo de configuración habilitado], seleccione [Desbloquear configuración] en el menú de configuración y, a continuación, introduzca el código de acceso 7359.

Configuración - Modos bloqueados - Modo de pantalla

ES

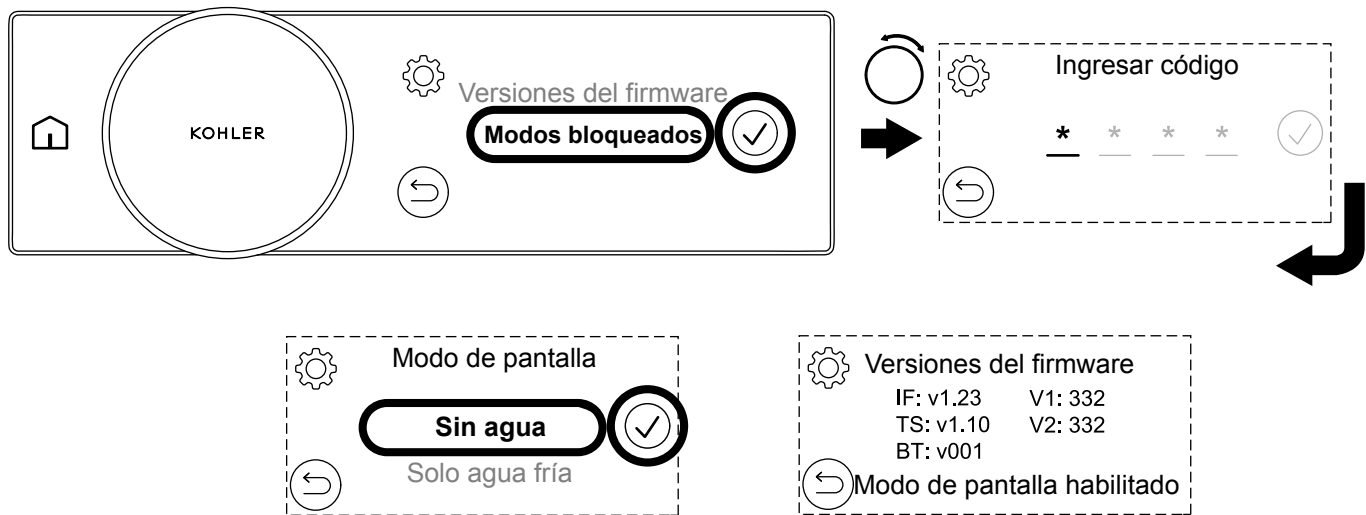

[Modo de pantalla] permite demostrar el producto sin estar conectado a un sistema de agua completo.

NOTA: [Modo de pantalla] está diseñado para utilizarse como una función de sala de exposición y no para uso doméstico. Su producto no funcionará correctamente en [Modo de pantalla]. Nunca utilice agua caliente con [Modo de pantalla habilitado].

El modo [Sin agua] se utiliza cuando la válvula digital no está conectada a ningún suministro de agua y desea demostrar el control digital.

El modo [Solo agua fría] se utiliza cuando la válvula digital está conectada solo al agua fría con el fin de demostrar el control digital y los accesorios. Para el modo [Modo de pantalla], conecte el suministro de agua fría a las entradas caliente y fría.

Activar el Modo de pantalla

- Para entrar en [Modo de pantalla], seleccione [Modos bloqueados] y, a continuación, introduzca el código de acceso 8674.
- En el menú [Modo de pantalla], seleccione [Sin agua] o [Solo agua fría] en la pantalla táctil.

NOTA: Puede comprobar si [Modo de pantalla] está habilitado entrando en el menú [Versiones de firmware].

Desactivar el Modo de pantalla

- Para desactivar [Modo de pantalla], seleccione [Salir del Modo de pantalla] en el menú de configuración e introduzca el código de acceso 8674.

Limpie los filtros de residuos

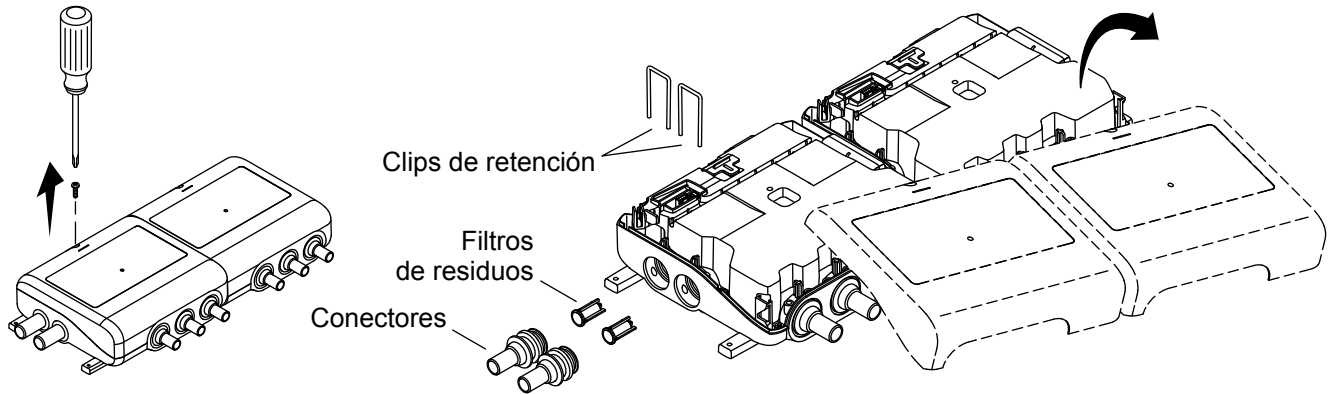

⚠ PRECAUCIÓN: Riesgo de lesiones personales. Es posible que la válvula contenga agua caliente. Tenga cuidado al drenar agua residual.

NOTA: Es importante que revise los filtros con regularidad y al menos una vez al año. Si observa residuos significativos, los filtros deben limpiarse con mayor frecuencia.

- Cierre el suministro de agua a ambas entradas.
- Abra la ducha unos cuantos segundos para dejar salir la presión y verificar que haya aislado el suministro de agua.
- Desconecte el suministro eléctrico.
- Desenrosque los tornillos para quitar las cubiertas.
- Levante y retire los clips de retención.
- Retire los conectores. Es posible que el arosello y la rejilla se queden unidos al extremo del conector.
- Si la rejilla permanece dentro del conector, con unas pinzas de punta de aguja retire el filtro de residuos de los conectores.
- Limpie los filtros para eliminar residuos y suciedad.

NOTA: La válvula de retención está ubicada dentro del producto, y no requiere servicio de rutina. Si la válvula de retención debe ser reemplazada, use un objeto sin filo para sacar la válvula de retención del producto y reemplazarla.

- Vuelva a ensamblar las conexiones de entrada.
- Vuelva a colocar las cubiertas. Fije con los tornillos que se incluyen.

Eliminación del control digital

ES

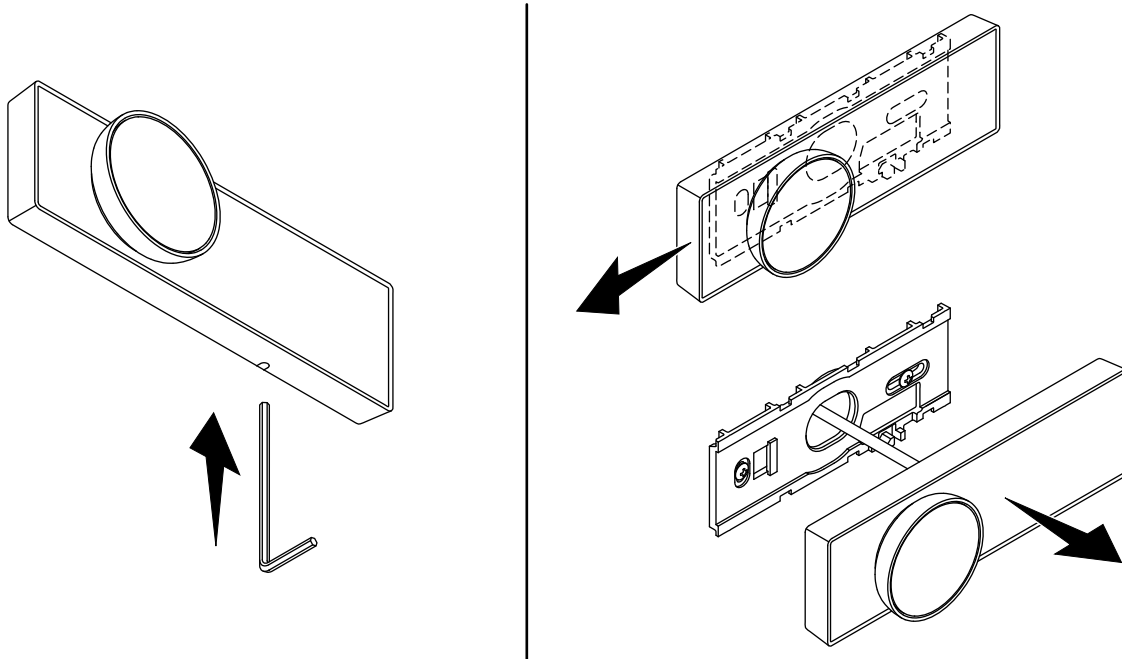

NOTA: Desconecte el control digital del soporte de montaje solo si es necesario. La extracción y reinstalación frecuentes podrían poner en riesgo la integridad del soporte de montaje.

- Inserte una herramienta pequeña, como una llave hexagonal, en el orificio de la parte inferior del control digital.
- Presione la herramienta hacia arriba y deslice el control digital hacia la izquierda para desengancharse del soporte de montaje.
- Retire la herramienta. Deslice el control digital hacia la izquierda para quitarlo del soporte.

Sustitución del control digital

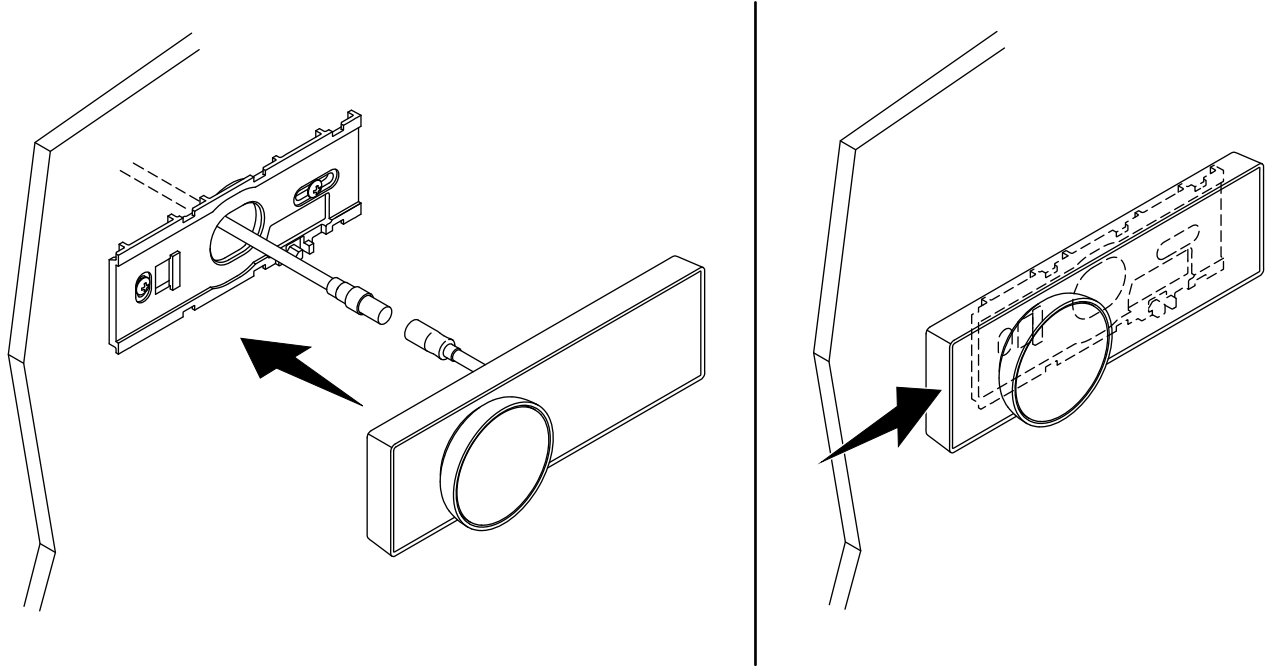

- Conecte el cable de control digital al control digital.
- Conecte el cable de control digital a la válvula de acuerdo con las instrucciones de instalación que se incluyen con la válvula.
- Coloque y presione firmemente el control digital sobre el soporte de montaje.
- Deslice el control digital hacia la derecha para hacer clic en su lugar.

Localización de averías

Diagnóstico de fallas

Lea primero la sección “Información importante sobre seguridad” en las instrucciones de instalación. Al igual que con la mayoría de los equipos electrónicos, restableciendo la válvula mezcladora digital apagándola, esperar unos segundos, y posteriormente encenderla a menudo puede remediar la mayoría de los problemas.

Siempre que la válvula digital KOHLER se haya instalado correctamente y se opere de acuerdo con las instrucciones contenidas en la guía del propietario, no deben surgir dificultades. Si se requiere algún mantenimiento, el mantenimiento debe ser realizado por un técnico competente. Antes de reemplazar cualquier pieza, verifique que se haya resuelto la causa subyacente del mal funcionamiento.

NOTA: No existen componentes reparables por el usuario debajo de la cubierta del aparato. Solo un técnico competente debe retirar la cubierta.

La válvula mezcladora digital cuenta con sensores integrados para ayudar a diagnosticar problemas del sistema y del producto. Para acceder a las funciones avanzadas de diagnóstico, descargue la aplicación KOHLER Konnect.

Siga las etapas de autodiagnóstico para verificar si es una falla del producto antes de ponerse en contacto con nuestro Centro de atención al cliente.

Etapa 1 del diagnóstico (verificación del código de error):

En primera instancia, verifique que su producto no muestre ninguna advertencia de error en el control digital. También puede verificar si aparecen códigos de error en la aplicación KOHLER Konnect.

Solo se muestran algunos errores en el control digital. Deberá descargar la aplicación KOHLER Konnect para obtener un diagnóstico completo y una funcionalidad de error.

Si tiene un código de error que no aparece en la lista a continuación, o si los errores continúan ocurriendo después de que se haya restablecido la válvula mezcladora digital, comuníquese con nuestro Centro de atención al cliente para resolver el problema.

Si no tiene un código de error, vaya a la Etapa 2 del diagnóstico.

Código de error	Descripción y medidas correctivas
3, 7, 9	Temperatura de salida demasiado alta. Intente apagar el producto durante 30 segundos o restablecerlo en la aplicación KOHLER Konnect. Consulte la sección 4 del diagnóstico.
4	Termistor de salida no detectado: comuníquese con nuestro Centro de atención al cliente.
11, 111	NO INTENTE OPERAR SU PRODUCTO. Se ha detectado una temperatura inferior a 32 °F (0 °C) en su producto, lo que podría haber causado daños internos que podrían provocar fugas. Es esencial que su producto esté protegido de las condiciones de congelación, ya que de lo contrario podrían producirse daños graves. NOTA: Si el módulo de la válvula ha sido sometido a condiciones de congelación, es posible que sea necesario inspeccionarlo para verificar que no se hayan producido daños internos (póngase en contacto con el instalador). Si no hay signos de fugas, restablezca el producto apagándolo durante 30 segundos o restableciéndolo en la aplicación KOHLER Konnect. Verifique que no haya fugas cuando se use la ducha por primera vez.

Código de error	Descripción y medidas correctivas
37, 40	Se ha detectado un error de software. Intente apagar el producto durante 30 segundos o restablecerlo en la aplicación KOHLER Konnect.
45	Se ha detectado un error del solenoide de salida. Intente apagar el producto durante 30 segundos o restablecerlo en la aplicación KOHLER Konnect.
50	El producto no ha detectado ningún flujo (o ha sido muy bajo). No se puede producir un flujo (o muy bajo) debido a que el suministro de agua de entrada está aislado o restringido. Compruebe que los aisladores estén abiertos y que los filtros o la ducha de mano y la manguera no estén bloqueados. Resuelva el problema y luego restablezca el error apagando el producto durante 30 segundos o restableciéndolo en la aplicación KOHLER Konnect. Consulte la sección 4b del diagnóstico.
53	Se ha detectado flujo cuando el producto debe estar apagado. Intente apagar el producto durante 30 segundos o restablecerlo en la aplicación KOHLER Konnect. Consulte la sección 4c del diagnóstico.
54	Se ha detectado un flujo inusualmente alto. Intente apagar el producto durante 30 segundos o restablecerlo en la aplicación KOHLER Konnect.
55	Se ha detectado un botón de control digital atascado. Verifique que el indicador de control digital se puede mover libremente y, a continuación, apague el producto durante 30 segundos o restablezca el producto en la aplicación KOHLER Konnect. Si el error vuelve a aparecer, póngase en contacto con nuestro Centro de atención al cliente.
66	El control digital ha perdido comunicaciones con la válvula. Verifique que el cable de conexión esté intacto y conectado a la válvula de forma segura. Apague el producto durante 30 segundos o restablézcalo en la aplicación KOHLER Konnect. Si el error vuelve a aparecer, póngase en contacto con nuestro Centro de atención al cliente.
110	Termistor de entrada caliente no detectado: comuníquese con nuestro Centro de atención al cliente.
112	Se ha detectado una temperatura caliente del agua de entrada superior a la especificación. La temperatura caliente del agua de entrada puede provocar picos de temperatura peligrosos o daños en el producto. Resuelva el problema y luego restablezca el error apagando el producto durante 30 segundos o restableciéndolo en la aplicación KOHLER Konnect.

Etapas 2 del diagnóstico (verificación del estado de la válvula):

Si no tiene un código de error, o si el control digital no funciona, debe verificar la luz indicadora de estado en el producto.

Estado del indicador de encendido	Descripción
Azul	El producto debe funcionar. Si su producto sigue presentando problemas, continúe con la Etapa 4 del diagnóstico.
Rojo	El producto tiene un error. Siga la Etapa 1 del diagnóstico o continúe hasta la Etapa 4 del diagnóstico.
OFF (Apagado)	El producto no está recibiendo energía. Consulte la Etapa 3 del diagnóstico.

Etapas 3 del diagnóstico (No hay energía en el producto):

1. Verifique que el producto esté conectado y encendido.
2. Verifique que el conector del suministro eléctrico esté bien conectado a la parte posterior de la válvula mezcladora digital.
3. Verifique que el interruptor o la salida protegida GFCI/RCD de su unidad de consumo no se haya activado.
4. Verifique el fusible y reemplácelo si es necesario (3 amperios).

5. Comuníquese con nuestro Centro de atención al cliente si ninguna de las opciones anteriores restableció la energía de la válvula mezcladora digital.

E **S** **Etapa 4 del diagnóstico (Producto en operación, pero sin código de error):**

Si tiene algún problema con su ducha pero no tiene un código de error, busque la sección correspondiente y siga las recomendaciones antes de ponerse en contacto con nuestro Centro de atención al cliente.

4a - Control digital sin funcionar:

1. Verifique que la válvula mezcladora digital funcione (Etapa 2 del diagnóstico).
2. Apague la válvula durante 30 segundos y, a continuación, enciéndala para reiniciar el control digital.
3. Verifique que el cable de extensión del control digital esté conectado en la válvula y que el cable no esté dañado.
4. Retire el control digital y verifique que el conector del cable de extensión esté completamente insertado y no esté dañado ni mojado.
5. Comuníquese con nuestro Centro de Atención al Cliente si ninguna de las opciones anteriores resolvió el problema.

4b - Sin flujo/flujo bajo:

El flujo bajo a través del producto normalmente indica una restricción en el sistema o presiones incorrectas del sistema.

1. Verifique que no haya errores en la válvula mezcladora digital (**Etapa 1 del diagnóstico**).
2. Verifique que el flujo del control digital no se establezca demasiado bajo. Verifique la configuración MÁX.
3. Verifique que los aisladores de entrada a la válvula mezcladora digital estén completamente abiertos.
4. En el caso de productos alimentados por la red eléctrica (alta presión/combinación), verifique que el suministro entrante a la propiedad no sea demasiado restrictivo. Abra completamente la llave de paso y verifique que la "Válvula reductora de presión" (si está instalada) no se establezca demasiado bajo. Consulte el requisito de "Presión mínima mantenida" para su producto.
5. Verifique y limpie los filtros de entrada (consulte la sección "Limpiar los filtros de residuos").
6. Verifique si hay restricciones en el cabezal de ducha/manguera y límpielo o reemplácelo si es necesario.
9. Comuníquese con nuestro Centro de atención al cliente si ninguna de las opciones anteriores resolvió el problema.

4c - Agua que fluye del producto cuando está apagado:

La válvula de mezcla digital reduce el flujo de agua lentamente antes del cierre final para reducir la gravedad del golpe de ariete. La duración del tiempo depende del flujo y las presiones del sistema. La reducción del flujo de agua lentamente antes del cierre final es algo normal y no una falla del producto.

Los accesorios de ducha pueden continuar drenando después de que la válvula mezcladora digital esté cerrada. Especialmente donde existen grandes volúmenes de agua presentes (por ejemplo, grandes aspersores de agua o largas instalaciones de tuberías). El proceso de drenaje puede tardar varias horas y puede desencadenarse por cambios de temperatura o presión atmosférica. El drenaje es normal y no es una falla del producto. Por lo tanto, recomendamos que todas las salidas de agua se mantengan contenidas dentro del área de captación de agua.

1. Verifique que el problema no es un drenaje natural de los accesorios. Retire los accesorios y supervise la salida si es necesario.
2. Active la ducha varias veces con el flujo máximo para eliminar cualquier residuo.
3. Si ninguna de las opciones anteriores resolvió el problema, aíse el suministro de agua y eléctrico y comuníquese con nuestro Centro de atención al cliente.

4d - La temperatura de la ducha es más alta/más fría de lo indicado o fluctúa:

NOTA: La temperatura mostrada en el control digital se mide dentro de la válvula mezcladora digital, no en la salida de la ducha.

La temperatura percibida del agua de la ducha puede variar según los accesorios de ducha y la temperatura ambiente. Un rociado más amplio y fino se enfriará más rápidamente y se sentirá más frío que un rociado directo. Los largos recorridos de la tubería de salida también pueden influir en la temperatura de la mezcla, en cuyo caso es posible que deba ajustar la temperatura de la ducha.

1. **Combinación de productos alimentados por calderas:** Compruebe que el suministro de agua caliente esté lo suficientemente caliente cuando la ducha esté en uso. Las calderas combinadas a veces no pueden mantener temperaturas a flujos más altos o la caldera puede apagarse a flujos más bajos. Verifique que ningún otro dispositivo esté utilizando agua caliente al mismo tiempo. Reduzca o aumente el flujo de salida a alrededor de 2.2 gal/min (8 l/min) y verifique si eso resuelve el problema.
2. **Productos alimentados por tanque de almacenamiento de agua caliente:** Verifique que el suministro de agua caliente no se esté agotando durante el uso. Reduzca el flujo de salida o el tiempo de ducha y verifique si eso resuelve el problema.
3. Verifique que los suministros calientes y fríos estén conectados a las entradas correctas. Verifique que la temperatura y las presiones estén dentro de las especificaciones del producto y sean estables. Las presiones del agua de entrada deben ser nominalmente iguales.
4. Verifique que ningún otro dispositivo esté utilizando agua al mismo tiempo. Los dispositivos de encendido/apagado (por ejemplo, lavadoras, grifos o llaves) pueden cambiar rápidamente la presión del agua del sistema, lo que provoca cambios rápidos de presión y temperatura.
5. Verifique que los filtros de entrada, las válvulas de retención, el cabezal de ducha y la manguera no estén bloqueados (consulte la sección "Limpiar los filtros de residuos").
6. Si ninguna de las opciones anteriores resolvió el problema y la temperatura medida es significativamente diferente a la de la pantalla de control digital, póngase en contacto con nuestro Centro de atención al cliente.

4e - La ducha se apaga demasiado pronto:

1. Verifique si el modo "Calentamiento" está habilitado en la aplicación KOHLER Konnect. El modo "Calentamiento" "pausará" la ducha una vez que se alcance la temperatura de la ducha.
2. Verifique si se establece una duración máxima de la ducha. Una duración máxima de la ducha apagará la ducha después de una duración predeterminada.
3. Verifique si utiliza experiencias de ducha predefinidas. Las experiencias de ducha predefinidas pueden apagar la ducha después de una duración predeterminada.
4. La ducha está diseñada para apagarse después de 30 minutos.
5. Utilice la aplicación KOHLER Konnect para verificar el registro de errores. La ducha está diseñada para apagarse si la temperatura de salida es demasiado alta.
6. Verifique que la temperatura y la presión del agua de entrada estén dentro de las especificaciones. La ducha puede apagarse si la temperatura y la presión del agua de entrada están fuera de las especificaciones.
7. Si ninguna de las opciones anteriores resolvió el problema, comuníquese con nuestro Centro de atención al cliente.

4f - Ruido:

1. Algunos sistemas de plomería pueden producir "golpe de ariete". Para reducir el "golpe de ariete", verifique que todas las tuberías estén fijadas de manera segura.
2. El tipo de pared o piso al que está conectado el aparato afectará el nivel de ruido percibido por el producto. Para un funcionamiento más silencioso, instale el producto en paredes o estructuras sólidas.
3. Si ninguna de las opciones anteriores resolvió el problema, comuníquese con nuestro Centro de atención al cliente.

USA/Canada: 1-800-4KOHLER (1-800-456-4537)
Mexico: 001-800-456-4537
kohler.com

THE BOLD LOOK
OF **KOHLER**®

©2022 Kohler Co.



1511460-5

1511460-5-A