

Installation Instructions

Heated Airbath with Heated Surface

Record your model number:
Noter le numéro de modèle:
Anoté su número de modelo: _____

Français, page 11
Español, página 21

KOHLER[®]

Thank You for Choosing KOHLER

Need help? Contact our Customer Care Center.

- USA/Canada: 1-800-4KOHLER (1-800-456-4537) Mexico: 001-800-456-4537
- Service parts: kohler.com/serviceparts
- Care and cleaning: kohler.com/clean
- Patents: kohlercompany.com/patents

Installation Instructions

 **WARNING:** When using electrical products, basic precautions should always be followed, including the following:

 **DANGER:** Risk of electric shock. Connect only to a circuit protected by a Ground-Fault Circuit-Interrupter (GFCI)*.

Building materials and wiring should be routed away from the blower body and other heat-producing components of the unit.

Install to permit access for servicing.

A pressure wire connector marked "Earth/Ground" is provided within the wiring compartment. To reduce the risk of electric shock, connect this connector to the grounding terminal of your electric service or supply panel with copper wire equivalent in size to the circuit conductor supplying this equipment.

A pressure wire connector is provided on the exterior of the pump or control within this unit to permit connection of a bonding conductor between this unit and all the other exposed metal in the vicinity, as needed to comply with local requirements.

NOTICE: Grounding is required. The unit should be installed and grounded by a qualified service representative.

 **WARNING: Risk of injury or property damage.** Read all instructions thoroughly before beginning installation.

 **WARNING: Risk of electric shock.** A qualified electrician should make all electrical connections.

 **WARNING: Risk of electric shock.** Disconnect the power before installation or servicing.

NOTICE: Follow all plumbing, building, and electrical codes. In Canada, install this unit in accordance with the Canadian Electrical Code, Part 1.

*Outside North America, this may be known as a Residual Current Device (RCD).

Product Information

Electrical Requirements

⚠ WARNING: Risk of burns, fire, electric shock, or injury. Do not operate the heated surface if the junction box power supply cord is damaged. For proper guidance to have this product repaired, please call: 1-800-4KOHLER from within the USA or Canada, or 001-800-456-4537 from within Mexico.

The installation must have **two** Class A Ground-Fault Circuit-Interrupters (GFCI). The GFCI protects against line-to-ground shock hazard. **Use a 120 V, 15 A, 60 Hz dedicated service for the blower. Use a separate 120 V, 15 A, 60 Hz dedicated service for the bubble heater.**

If the blower supply cord is damaged, it must be replaced by the manufacturer, its service agent, or similarly qualified persons in order to avoid a hazard.

Product Notices

IMPORTANT! The recommended operating pressure for this system is 35-60 psi (241-414 kPa).

NOTICE: Keep the area around the blower clean and free of debris. Verify that the area around the blower is free of sawdust, insulation, dirt, and other small loose debris. Such material can block the blower air ducts and reduce the air flow through the blower.

NOTICE: This product contains an automatic water purge mode that turns the blower on for 5 minutes after the unit is turned off and drained.

Tools and Materials

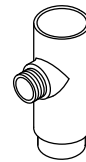
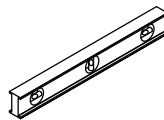
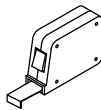
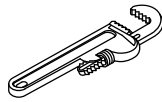
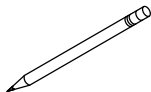
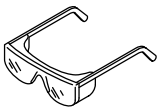

1/2 NPT Brass

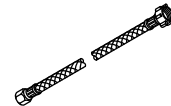

1/2"

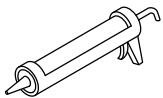

100% Silicone Sealant

Plus:

** Do not use gypsum cement.*

- Conventional Woodworking Tools and Materials
- Drop Cloth
- Construction Adhesive (Optional)
- Cement* or Mortar (Optional)
- 2x4s
- Plastic Film (Optional)
- 1/8" (3 mm) Spacers

Before You Begin

NOTICE: Measure your product for site preparation. Note the model number located on the bath blower, then visit the product page at us.kohler.com for more information.

NOTICE: Remote blower installation kit K-1446 is available for relocating the blower.

NOTICE: Provide generous, unrestricted access to the blower. You must provide access for servicing the blower. The access must be located immediately next to the blower.

NOTICE: Do not lift the bath by the piping or blower, or use the piping or blower for structural support of the bath. To avoid damage to the bath, lift at the sides of the bath.

NOTICE: Do not support the weight of the bath by the rim. Plan to shim under the bath as needed when leveling the bath.

NOTICE: Drop-in models are not intended for alcove installation. Use a flanged model for alcove installations.

NOTICE: Drop-in, alcove, or corner installation is possible, depending on the product chosen.

NOTICE: Verify that the flooring offers adequate support for your bath, and verify that the subfloor is flat and level.

NOTICE: This product requires remote blower installation. **Refer to the instructions included with the remote blower kit before proceeding.**

NOTICE: Provide adequate ventilation and a minimum 15 cubic feet (.4 cubic meters) of air space in the installed location for cooling the motor and to supply sufficient air for the blower. Do not install the blower motor closer than 1" (25 mm) from the wall or other objects.

Carefully unpack and inspect the new bath for damage before installation. If there is damage do not install the bath; contact your dealer.

1. Prepare the Site

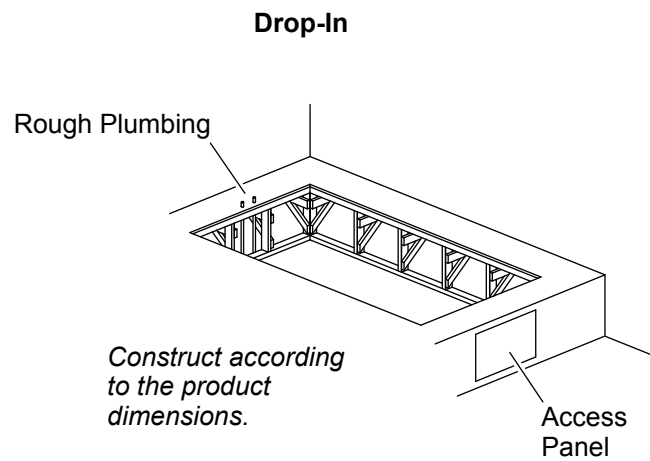
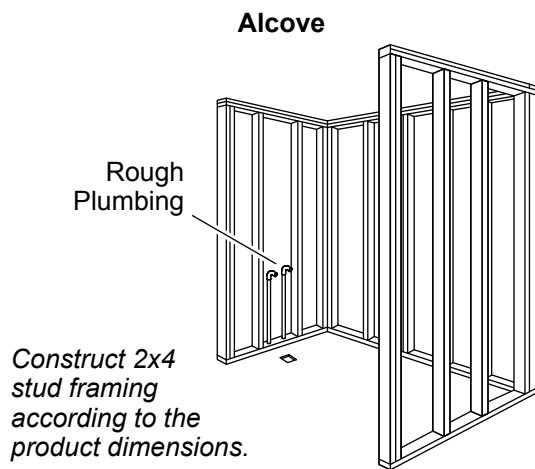

- Construct 2x4 stud framing according to the product dimensions.
- Install an access panel for future blower servicing. The access panel must be at least 30" (762 mm) wide by 15" (381 mm) high. Integrated apron models have access panels included in the apron designs.
- Install the rough plumbing.
- Install the drain to the bath according to the drain manufacturer's instructions.
- Protect the bath surface by positioning a clean drop cloth in the bowl bottom.

2. Install the Bath

Option 1

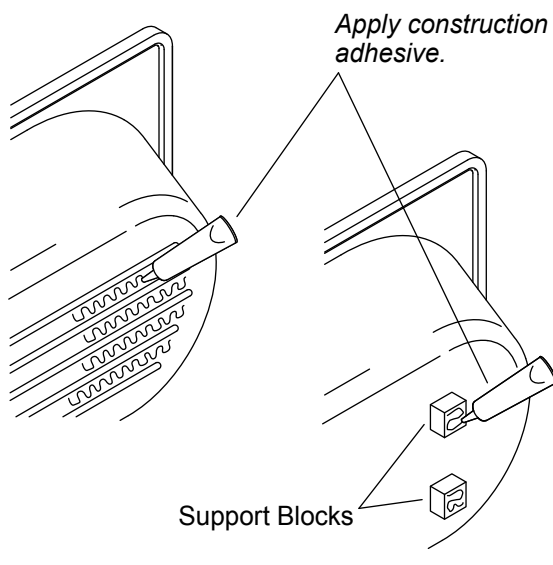

Option 2

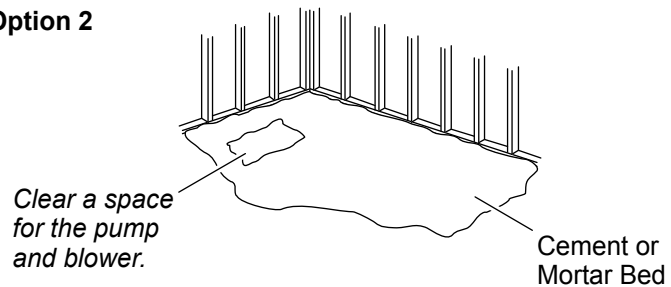

Alcove Installations

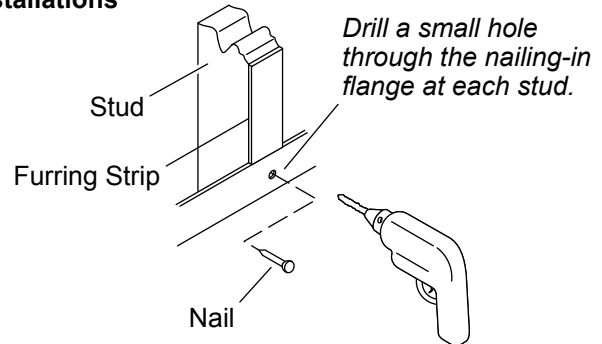

IMPORTANT! Use maximum 1/8" (3 mm) thick spacers under the bath rim to verify that the rim does not contact the deck.

NOTICE: Do not lift the bath by the piping or blower, or use the piping or blower for structural support of the bath. To avoid damage to the bath, lift by the rim at the sides of the bath.

- If the subfloor is not level, shim under the bath as needed.

Option 1: Install Using Construction Adhesive

NOTE: Some models come with support blocks; some models have molded supports.

- Apply a generous amount of high-quality construction adhesive to the bottom of the support blocks or molded supports. With help, carefully lift the bath into position.
- Apply weight to the bath bowl until the adhesive sets.

Option 2: Using a Cement or Mortar Bed

NOTE: Do not use gypsum cement or drywall compound for this application, as they will not provide an acceptable, durable bond.

NOTE: Lay plastic film on wooden subfloors if desired to prevent water absorption.

NOTE: The blower must rest directly on the subfloor. The blower should not be in contact with mortar.

- Set the bowl area in 1" (25 mm) to 2" (51 mm) of mortar cement.
- Apply weight to the bath bowl until the mortar sets.

Secure the Nailing-In Flanges (Alcove Units)

- Drill a small pilot hole through the nailing-in flange at each stud. Add shims as needed.
- Use large-head galvanized nails to secure the nailing-in flange to the studs.

- Nail furring strips to the studs.

Install the Plumbing

- Insert the drain tailpiece into the trapway. Secure the drain tailpiece to the trapway.
- Install the faucet valve.
- Check the drain connections for leakage.

3. Make the Electrical Connections

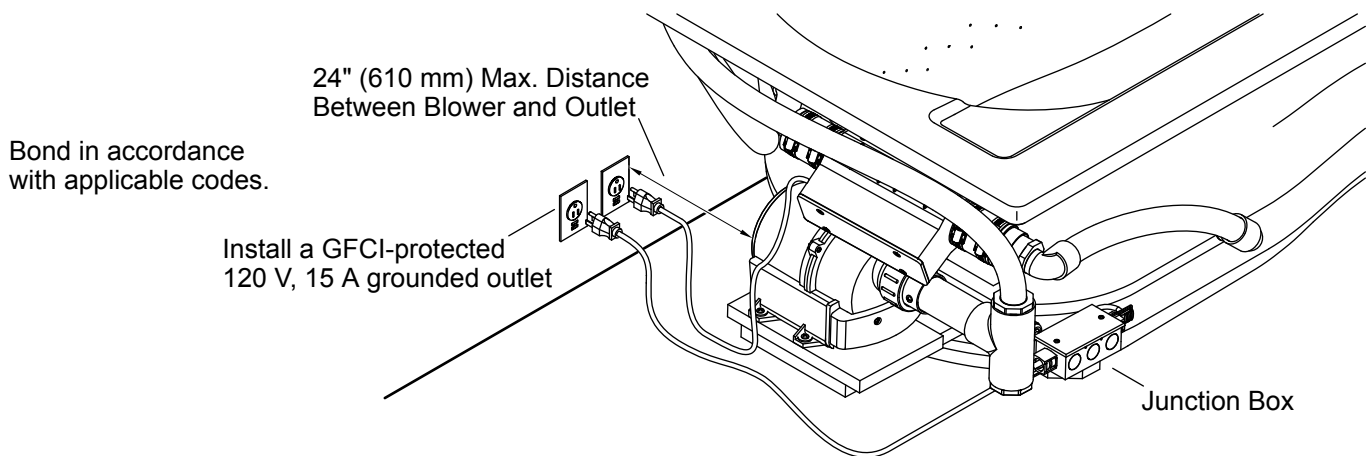

⚠ DANGER: Risk of electric shock. Connect the junction box, blower motor, and bubble heater to properly grounded, grounding-type receptacles protected by a Ground-Fault Circuit-Interrupter (GFCI)*. Do not remove the grounding pins from the plugs. Do not use grounding adapters.

⚠ WARNING: Risk of electric shock. Verify that the power has been disconnected before performing the following procedures.

NOTICE: The blower/junction box and bubble heater are equipped with cords and plugs. A qualified electrician must install two GFCI*-protected, 120 V, 15 A, grounded electrical outlets. The blower/junction box must be on its own dedicated circuit (circuit #1). The bubble heater must be on its own dedicated circuit (circuit #2). No other loads should be on these circuits.

Install two GFCI*-protected electrical outlets within reach of the 24" (610 mm) power cords.

Plug the blower/junction box cord into the outlet in circuit #1.

*Outside North America, this device may be known as a Residual Current Device (RCD).

4. Connect the Bubble Heater

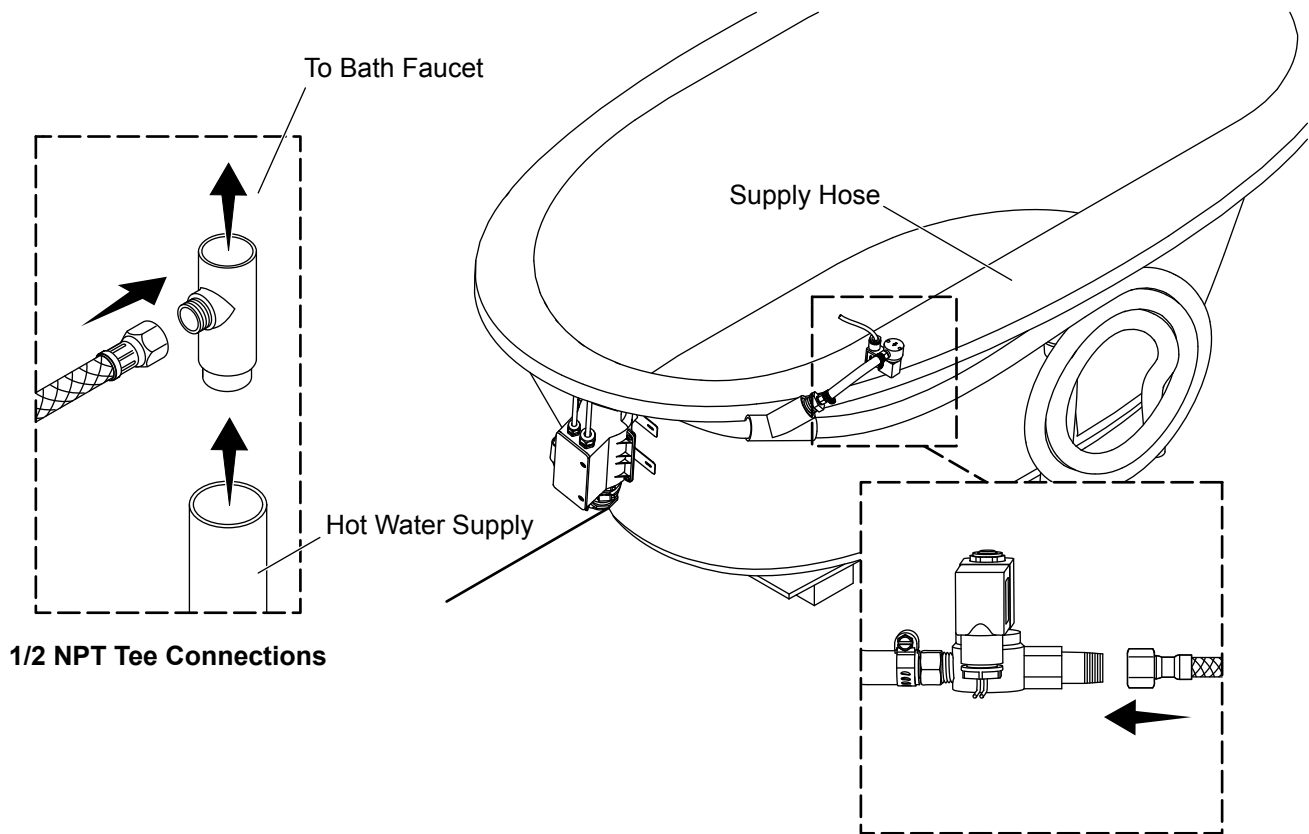

NOTE: The water supply setup may differ depending on the type bath or bath faucet that is installed.

- Install the tee (not supplied) to the hot water valve on the bath faucet.
- Thread the supply hose (not supplied) onto the 1/2" NPT port of the tee.
- Thread the opposite side of the supply hose into the 1/2" NPT brass nipple. **Do not kink the hoses.**
- Plug the bubble heater cord into the remaining GFCI*-protected outlet.

*Outside North America, this device may be known as a Residual Current Device (RCD).

5. Complete the Installation

Test Run the Bath

- Operate the heated surface user keypad to test the temperature settings.
- Fill the bath to a level at least 4" (102 mm) above the top of the highest airjet.
- Operate the bath for 5 minutes and check all bath piping connections for leaks. Check for leakage along the front, sides, and back of the bath.
- For additional information on bath operation, see the Homeowners Guide for this product.

Finish the Installation

IMPORTANT! Kohler Co. strongly recommends the use of 100% silicone sealant as instructed. Other sealants with high filler contents should be avoided, as they may shrink, separate, and peel over time.

- Install water-resistant wallboard and all finished wall, deck, and floor materials.
- Apply a minimum 1/8" (3 mm) bead of 100% silicone sealant to seal all areas where the bath and finished wall or deck meet.
- Install the faucet trim.

Clean-up After Installation

- When cleaning up after installation, **do not use abrasive cleansers**, as they may scratch and dull the bath surface. Use warm water and a liquid detergent to clean the surface of the bath.
- Remove stubborn stains or paint with turpentine or paint thinner. **Do not allow cleaners containing petroleum distillates to remain in contact with any bath surface for long periods of time.** Remove plaster by carefully scraping with a wood edge. Do not use metal scrapers, wire brushes, or other metal tools. Use a powder-type detergent on a damp cloth to provide mild abrasive action to any residual plaster.

Instructions d'installation

Baignoire à jets d'air chauffée avec surface chauffée

Merci d'avoir choisi KOHLER

Besoin d'aide? Appeler notre centre de services à la clientèle.

- USA/Canada : 1-800-4KOHLER (1-800-456-4537) Mexique : 001-800-456-4537
- **Pièces d'entretien** : kohler.com/serviceparts
- **Entretien et nettoyage** : kohler.com/clean
- **Brevets** : kohlercompany.com/patents

Instructions d'installation

 **AVERTISSEMENT** : Lors de l'utilisation de produits électriques, toujours observer les précautions de base, dont les suivantes :

 **DANGER** : **Risque de choc électrique.** Uniquement connecter à un circuit protégé par un disjoncteur de fuite de terre (GFCI)*.

Les matériaux de construction et le câblage doivent être acheminés loin du corps du souffleur et des autres composants qui produisent la chaleur du dispositif.

Installer de façon à permettre un accès pour l'entretien.

Un connecteur à pression pour câbles marqué « Earth/Ground » (Terre/Masse) est fourni dans le compartiment de câblage. Afin de réduire les risques de choc électrique, raccorder ce connecteur à une borne de terre du panneau de service électrique ou du panneau d'alimentation avec un câble en cuivre ayant la même dimension que le conducteur du circuit qui alimente cet équipement.

Un connecteur à pression pour câbles est fourni à l'extérieur de la pompe ou de la commande de cet appareil afin de permettre la connexion d'un conducteur de mise à la terre entre cet appareil et toutes les autres surfaces de métal exposées avoisinantes, tel que requis par les réglementations locales.

AVIS : Une mise à la terre est requise. Le dispositif doit être installé et mis à la terre par un représentant technique qualifié.

 **AVERTISSEMENT** : **Risque de blessures ou de dommages matériels.** Lire toutes les instructions avec attention avant de commencer l'installation.

 **AVERTISSEMENT** : **Risque de choc électrique.** Un électricien qualifié doit effectuer toutes les connexions électriques.

 **AVERTISSEMENT** : **Risque de choc électrique.** Déconnecter l'alimentation électrique avant une installation ou un entretien.

AVIS : Respecter tous les codes d'électricité, de plomberie et du bâtiment. Au Canada, installer ce dispositif conformément au Code canadien de l'électricité, Partie 1.

*Hors de l'Amérique du Nord, ce dispositif peut être connu sous le nom de dispositif à courant résiduel (RCD).

Renseignements sur le produit

Installations électriques requises

 **AVERTISSEMENT : Risque de brûlures, d'incendie, de choc électrique ou de blessures.** Ne pas faire fonctionner la surface chauffée si le cordon d'alimentation de la boîte de jonction est endommagé. Pour obtenir une assistance adéquate pour la réparation de ce produit, composer le : 1-800-4KOHLER à partir des É.-U. ou du Canada, ou le 001-800-456-4537 à partir du Mexique.

Cette installation doit être munie de **deux** disjoncteurs de fuite de terre (GFCI) de classe A. Le disjoncteur de fuite de terre (GFCI) protège contre les risques d'électrocution de tension phase-terre. **Utiliser une alimentation de 120 V, 15 A, 60 Hz dédiée pour le souffleur. Utiliser une alimentation de 120 V, 15 A, 60 Hz dédiée et séparée pour le chauffe-bulles.**

Si le cordon d'alimentation du souffleur est endommagé, il doit être remplacé par le fabricant, son représentant ou des professionnels qualifiés dans ce domaine afin d'éviter tout danger.

Notices du produit

IMPORTANT! La pression de fonctionnement recommandée pour ce système est 35 à 60 psi (241 à 414 kPa).

AVIS : Garder l'espace autour du souffleur propre et exempt de débris. Vérifier que l'espace autour du souffleur est exempt de sciure, de matériau isolant, de saleté ou d'autres petits débris volatiles. De tels matériaux pourraient boucher les conduits d'air du souffleur et réduire le débit d'air à travers le souffleur.

AVIS : Ce produit comprend un mode de purge d'eau automatique qui met le souffleur en marche pendant 5 minutes après l'arrêt et la vidange du dispositif.

Outils et matériel

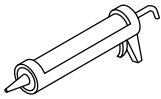
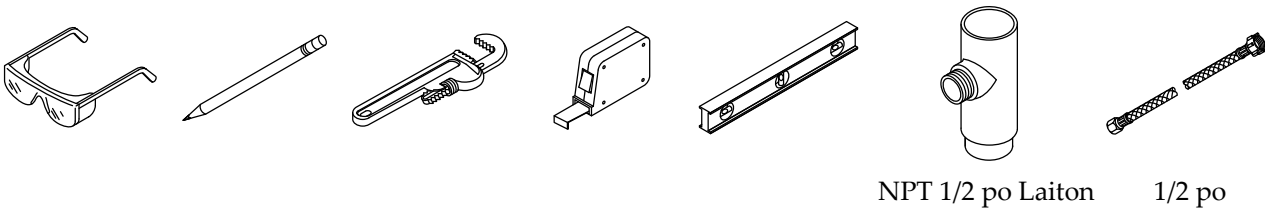

Mastic d'étanchéité à la silicone à 100 %

Plus :

** Ne pas utiliser de plâtre dur.*

- Outils et matériaux de menuiserie classiques
- Toile de protection
- Adhésif de construction (optionnel)
- Ciment* ou mortier (optionnel)
- Planches 2x4
- Film en plastique (optionnel)
- Espaceurs de 1/8 po (3 mm)

Avant de commencer

AVIS : Mesurer le produit pour la préparation du site. Noter le numéro de modèle se trouvant sur le souffleur de la baignoire, puis visiter la page du produit sur le site us.kohler.com pour obtenir de l'information supplémentaire.

AVIS : La trousse K-1446 d'installation du souffleur à distance est disponible pour le changement de positionnement du souffleur.

AVIS : Fournir un large espace non restreint pour pouvoir accéder au souffleur. Un accès doit être fourni pour l'entretien du souffleur. L'accès doit être situé juste à côté du souffleur.

AVIS : Ne pas soulever la baignoire par la tuyauterie ou le souffleur, et ne pas utiliser ceux-ci comme support structurel de la baignoire. Afin d'éviter d'endommager la baignoire, soulever sur les côtés de celle-ci.

AVIS : Ne pas supporter le poids de la baignoire par le rebord. Prévoir de placer des cales sous la baignoire au besoin lors du nivellement de la baignoire.

AVIS : Les modèles à encastrer par le dessus ne sont pas destinés à être installés en alcôve. Utiliser un modèle à brides pour les installations en alcôve.

AVIS : Une installation à encastrer par le dessus, en alcôve ou en coin est possible, selon le produit choisi.

AVIS : Vérifier que le plancher offre un support adéquat pour la baignoire et vérifier que le sous-plancher est plat et à niveau.

AVIS : Ce produit exige l'installation d'un souffleur à distance. **Consulter les instructions accompagnant la Trousse du souffleur à distance avant de continuer.**

AVIS : Fournir une ventilation adéquate et un minimum de 15 pieds cube (0,4 mètre cube) d'espace d'air à l'endroit d'installation pour le refroidissement du moteur et pour fournir assez d'air au souffleur. Ne pas installer le moteur du souffleur à une distance plus proche de 1 po (25 mm) du mur ou d'autres objets.

Déballer et examiner soigneusement la nouvelle baignoire afin d'y déceler tout dommage avant d'effectuer l'installation. Si des dommages sont notés, ne pas installer la baignoire; contacter le concessionnaire.

1. Préparer le site

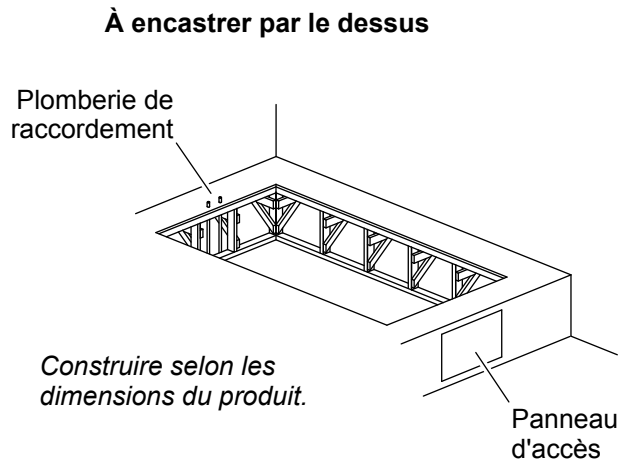
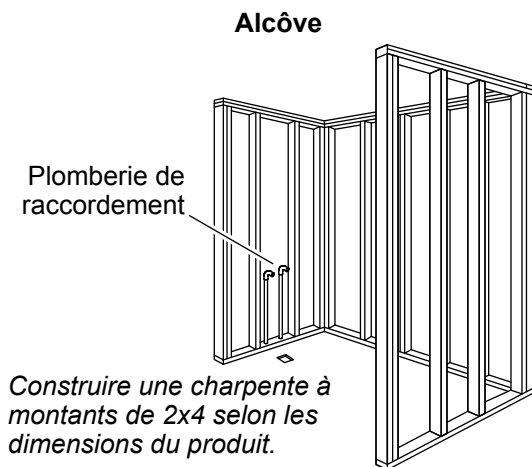

- Construire une charpente à montants 2x4 selon les dimensions du produit.
- Installer un panneau d'accès pour permettre un entretien futur du souffleur. Le panneau d'accès doit avoir une largeur de 30 po (762 mm) et une hauteur de 15 po (381 mm) au moins. Les panneaux d'accès sont inclus dans les conceptions des tabliers sur les modèles avec tabliers intégrés.
- Installer la tuyauterie de raccordement.
- Installer le drain sur la baignoire conformément aux instructions du fabricant du drain.
- Protéger la surface de la baignoire en plaçant une toile de protection propre dans le fond de la cuve.

2. Installer la baignoire

Option 1

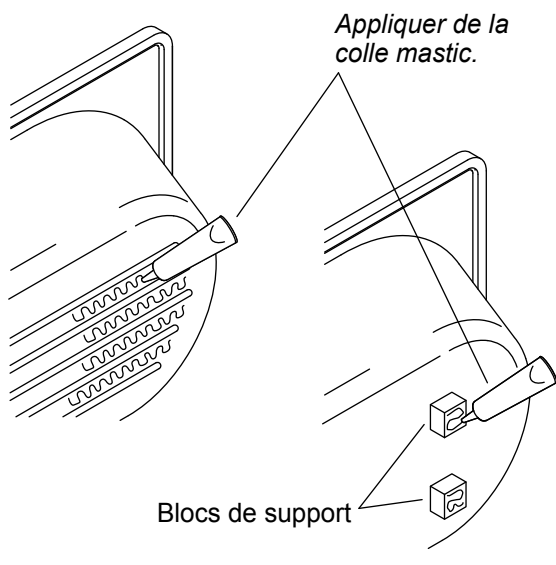

Option 2

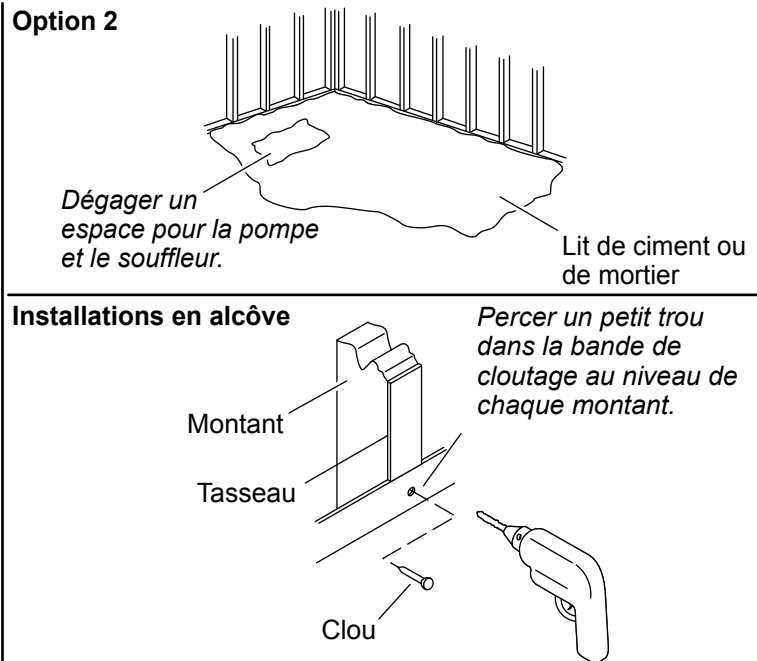

Installations en alcôve

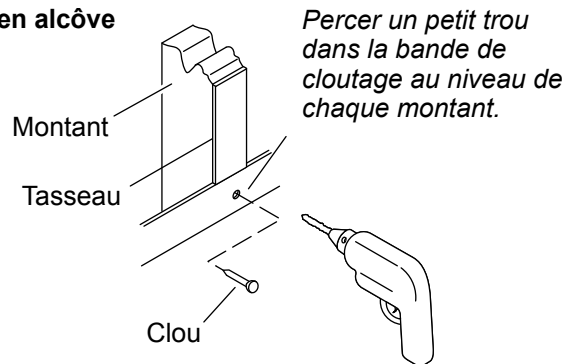

IMPORTANT! Utiliser des espaceurs d'une épaisseur de 1/8 po (3 mm) au maximum sous le rebord de la baignoire pour vérifier que le rebord n'entre pas en contact avec la plateforme.

AVIS : Ne pas soulever la baignoire par la tuyauterie ou le souffleur, et ne pas utiliser ceux-ci comme support structurel de la baignoire. Afin d'éviter tout endommagement de la baignoire, soulever celle-ci par le rebord, sur les côtés.

- Si le sous-plancher n'est pas à niveau, placer des cales sous la baignoire, au besoin.

Option 1 : Effectuer l'installation en utilisant de la colle mastic

REMARQUE : Certains modèles sont dotés de blocs de support; d'autres modèles ont des supports moulés.

- Appliquer une quantité suffisante de colle mastic de haute qualité sur la base des blocs de support ou des supports moulés. Avec de l'aide, lever la baignoire avec précaution et la positionner.
- Appliquer du poids sur la cuve de la baignoire jusqu'à ce que l'adhésif ait durci.

Option 2 : Utilisation de lit de ciment ou de mortier

REMARQUE : Ne pas utiliser de plâtre dur ou un mélange pour cloison sèche pour cette application, car ces produits ne fournissent pas de scellement acceptable et durable.

REMARQUE : Poser un film en plastique sur les sous-planchers en bois si souhaité afin de prévenir une absorption d'eau.

REMARQUE : Le souffleur doit reposer directement sur le sous-plancher. Le souffleur ne doit pas entrer en contact avec le mortier.

- Placer la zone de la cuve dans un lit de mortier de 1 po (25 mm) à 2 po (51 mm).
- Appliquer du poids sur la cuve de la baignoire jusqu'à ce que le mortier durcisse.

Fixer les brides de cloutage en place (dispositifs en alcôve)

- Percer un petit trou-pilote à travers la bride de cloutage de chaque montant. Utiliser des cales selon les besoins.
- Utiliser des clous galvanisés à grande tête pour fixer la bride de cloutage sur les montants.

- Clouer les fourrures sur les montants.

Installer la plomberie

- Insérer l'about du drain dans le siphon. Sécuriser l'about du drain sur le siphon.
- Installer la vanne de robinet.
- Rechercher des fuites dans les connexions du drain.

3. Effectuer les connexions électriques

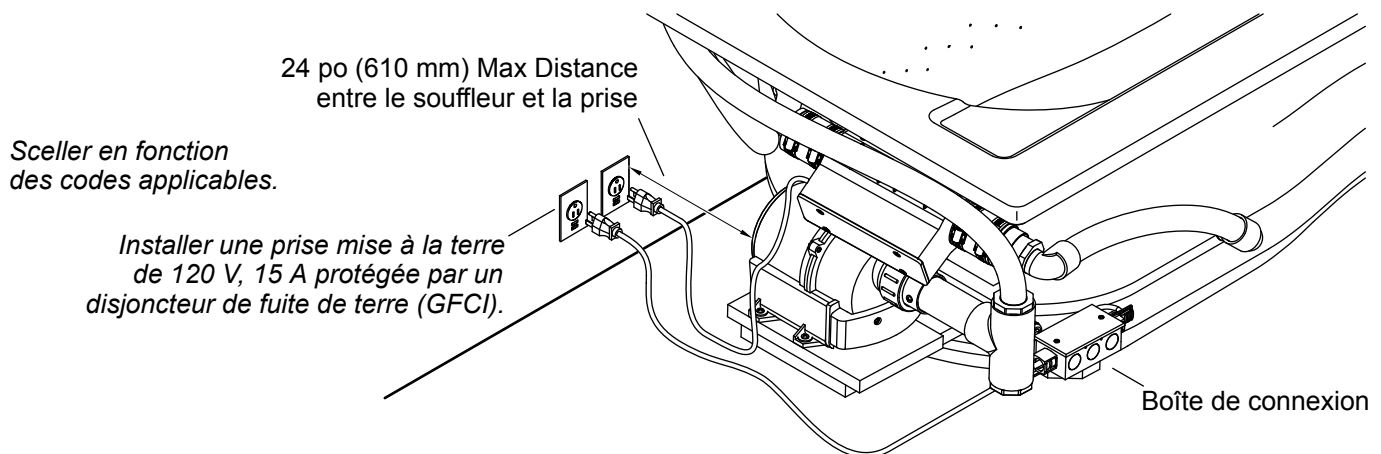

⚠ DANGER : Risque de choc électrique. Raccorder la boîte de jonction, le moteur du souffleur et le chauffe-bulles à des prises avec mise à la terre, mises à la terre de manière adéquate et protégées par un disjoncteur de fuite de terre (GFCI)*. Ne pas retirer les broches de mise à la terre des fiches. Ne pas utiliser des adaptateurs de mise à la terre.

⚠ AVERTISSEMENT : Risque de choc électrique. Vérifier que l'alimentation électrique a été débranchée avant d'exécuter les procédures suivantes.

AVIS : Le souffleur/la boîte de jonction et le chauffe-bulles sont munis de cordons et de prises. Un électricien qualifié doit installer deux prises de courant de 120 V, 15 A mises à la terre et protégées par un disjoncteur de fuite de terre (GFCI)*. Le souffleur/la boîte de jonction doit se trouver sur son propre circuit dédié (circuit n° 1). Le chauffe-bulles doit se trouver sur son propre circuit dédié (circuit n° 2). Aucune autre charge ne doit se trouver sur ces circuits.

- Installer deux prises de courant protégées par un dispositif GFCI* à proximité des cordons d'alimentation de 24 po (610 mm).
- Brancher le cordon du souffleur/de la boîte de jonction dans la prise de courant dans le circuit n° 1.

*Hors de l'Amérique du Nord, ce dispositif peut être connu sous le nom de dispositif à courant résiduel (RCD).

4. Connecter le chauffe-bulles

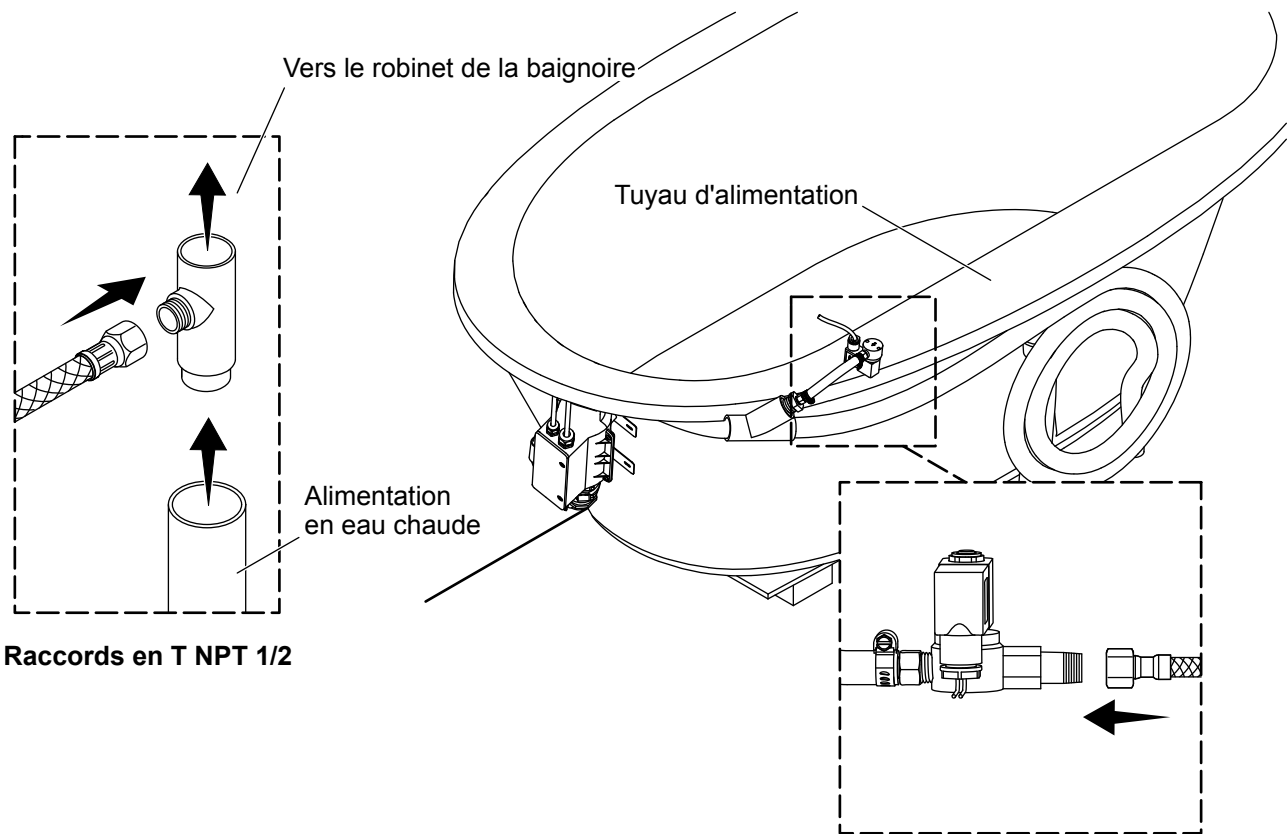

REMARQUE : L'installation de l'alimentation en eau pourrait être différente selon le type de robinet de baignoire utilisé.

- Installer le té (non fourni) sur la vanne d'eau chaude sur le robinet de la baignoire.
- Enfiler le tuyau d'alimentation (non fourni) dans le port NPT de 1/2 po.
- Enfiler le côté opposé du tuyau d'alimentation dans le mamelon en laiton du NPT de 1/2 po. **Ne pas entortiller les tuyaux.**
- Brancher le cordon du chauffe-bulles dans la prise de courant restante protégée par un disjoncteur de fuite de terre (GFCI)*.

*Hors de l'Amérique du Nord, ce dispositif peut être connu sous le nom de dispositif à courant résiduel (RCD).

5. Terminer l'installation

Effectuer un essai de fonctionnement de la baignoire

- Faire fonctionner le clavier utilisateur de la surface chauffée pour tester les réglages de la température.
- Remplir la baignoire à un niveau d'eau se trouvant à au moins 4 po (102 mm) au-dessus du haut du jet d'air le plus élevé.
- Faire fonctionner la baignoire pendant 5 minutes et vérifier qu'aucun des raccords des tuyaux de la baignoire ne présente de fuites. Rechercher des fuites le long de l'avant et des côtés de la baignoire, et à l'arrière de celle-ci.

- Pour obtenir de l'information supplémentaire sur le fonctionnement de la baignoire, consulter le guide du propriétaire pour ce produit.

Finir l'installation

IMPORTANT! Kohler Co. recommande vivement d'utiliser du mastic d'étanchéité à la silicone à 100 %, conformément aux instructions. D'autres mastics d'étanchéité contenant une quantité de matériau de remplissage élevée doivent être évités, car ils pourraient se rétrécir, se séparer, et peler au fil du temps.

- Installer le panneau mural hydrorésistant, ainsi que tous les matériaux du mur fini, de la plateforme, et du plancher.
- Appliquer un boudin de 1/8 po (3 mm) minimum de mastic d'étanchéité à la silicone à 100 % pour sceller toutes les zones où la baignoire et le mur fini ou la plateforme entrent en contact.
- Installer la garniture de robinet.

Nettoyer après l'installation

- Lors du nettoyage après l'installation, **ne pas utiliser de nettoyeurs abrasifs**, vu que ceux-ci risqueraient de rayer et d'abîmer la surface de la baignoire. Utiliser de l'eau chaude et un détergent liquide pour nettoyer la surface de la baignoire.
- Éliminer les taches résistantes ou la peinture avec de l'essence de térébenthine ou un diluant pour peinture. **Ne pas laisser de nettoyeurs à base de distillats de pétrole rester en contact avec une surface quelconque de la baignoire pendant de longues périodes.** Retirer le plâtre en raclant avec précaution avec une lame en bois. Ne pas utiliser des grattoirs en métal, des brosses métalliques ou d'autres outils en métal. Utiliser un détergent en poudre sur un chiffon humide pour fournir une action abrasive légère sur les résidus de plâtre.

Instrucciones de instalación

Bañera autosoportada de aeromasaaje caliente con superficie de calefacción

Gracias por elegir productos KOHLER

¿Necesita ayuda? Comuníquese con nuestro Centro de Atención al Cliente.

- EE. UU./Canadá: 1-800-4KOHLER (1-800-456-4537) México: 001-800-456-4537
- Piezas de repuesto: kohler.com/serviceparts
- Cuidado y limpieza: kohler.com/clean
- Patentes: kohlercompany.com/patents

Instrucciones de instalación

 **AVISO:** Al usar aparatos eléctricos siempre cumpla las precauciones básicas, como las siguientes:

 **PELIGRO: Riesgo de sacudidas eléctricas.** Solo conecte a un circuito protegido por un interruptor de circuito con pérdida a tierra (GFCI)*.

El material de construcción y el cableado deben quedar alejados del cuerpo del motor soplador y de otros componentes que producen calor.

Instale de manera que quede acceso para dar servicio.

El compartimiento de cables incluye un conector a presión marcado "Earth/Ground" (tierra). Para reducir el riesgo de que se produzca una sacudida eléctrica, conecte este conector al terminal de tierra de su tablero eléctrico o al panel de suministro eléctrico con un cable de cobre del tamaño equivalente al conductor del circuito que alimenta este equipo.

En el exterior de la bomba o del control de esta unidad se incluye un conector a presión para permitir la conexión de un conductor equipotencial entre esta unidad y el metal expuesto en las proximidades, tal y como lo requieran las normas locales.

AVISO: Se requiere conexión a tierra. Un representante de servicio autorizado debe instalar esta unidad y conectarla a tierra.

 **AVISO: Riesgo de lesiones personales o de daños a la propiedad.** Antes de comenzar la instalación, lea atentamente todas las instrucciones.

 **AVISO: Riesgo de sacudidas eléctricas.** Todas las conexiones eléctricas debe hacerlas un electricista capacitado.

 **AVISO: Riesgo de sacudidas eléctricas.** Desconecte el suministro eléctrico antes de instalar o dar servicio.

AVISO: Cumpla todos los códigos de plomería, construcción y eléctricos. En Canadá, instale la unidad conforme al Código Eléctrico Canadiense, Parte 1.

*Fuera de Estados Unidos y Canadá es posible que este se conozca como dispositivo de corriente residual (RCD).

Información sobre el producto

Requisitos eléctricos



AVISO: Riesgo de quemaduras, incendio, sacudida eléctrica o lesiones personales. No haga funcionar la superficie de calefacción si el cable de suministro eléctrico de la caja de empalmes está dañado. Para obtener asesoría sobre la reparación de este producto, llame al: 1-800-4KOHLER desde EE. UU. o Canadá, o al 001-800-456-4537 desde México.

La instalación debe contar con 2 interruptores de circuito con pérdida a tierra (GFCI) Clase A. El interruptor GFCI protege contra el peligro de sacudida eléctrica de línea a tierra. **Utilice un servicio dedicado de 120 V, 15 A y 60 Hz para el motor soplador. Utilice un servicio independiente dedicado de 120 V, 15 A y 60 Hz para el calentador de burbujas.**

Si el cable de suministro eléctrico del motor soplador está dañado, debe ser reemplazado por el fabricante, por su agente de servicio o por personas igualmente capacitadas, para así evitar una situación peligrosa.

Avisos sobre el producto

¡IMPORTANTE! La presión de funcionamiento recomendada para este sistema va de 35 a 60 psi (241 a 414 kPA).

AVISO: Mantenga limpia y sin desperdicios el área alrededor del motor soplador. Verifique que en el área alrededor del motor soplador no haya aserrín, material aislante, suciedad ni otras partículas sueltas pequeñas. Dichos materiales pueden tapar los conductos de aire del motor soplador y reducir el flujo de aire a través del mismo.

AVISO: Este producto tiene un modo de purga automática de agua que enciende el motor soplador durante 5 minutos después de apagar y vaciar la unidad.

Herramientas y materiales

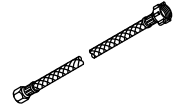
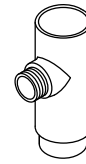
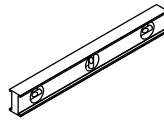
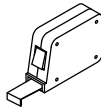
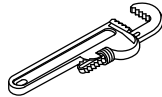
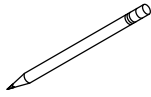
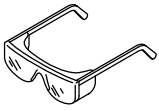

T de latón de 1/2 pulg NPT 1/2 pulg

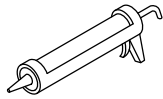

Sellador 100 % de silicona

Más:

* No utilice cemento de yeso.

- Herramientas y materiales comunes de carpintería
- Lona
- Adhesivo de construcción (opcional)
- Cemento* o mortero (opcional)
- Maderos de 2x4 pulg
- Película plástica (opcional)
- Espaciadores de 1/8" (3 mm)

Antes de comenzar

AVISO: Mida su producto para preparar el sitio. Fíjese en el número de modelo ubicado en el soplador de la bañera, y luego visite la página del producto en us.kohler.com para obtener más información.

AVISO: Para cambiar la ubicación del motor soplador, hay disponible un kit de instalación remota del motor soplador K-1446.

AVISO: Provea amplio acceso, sin restricciones, al soplador. Se debe dejar acceso para dar servicio al soplador. El acceso debe quedar justo al lado del motor soplador.

AVISO: No levante la bañera por los tubos ni por el motor soplador, ni los utilice como soporte estructural de la bañera. Para evitar daños a la bañera, levántela por los lados.

AVISO: No apoye el peso de la bañera sobre el reborde. Planee instalar cuñas bajo la bañera, cuando sea necesario, para nivelarla.

AVISO: Los modelos de sobreponer no están diseñados para instalaciones encajonadas entre 3 paredes. Utilice un modelo con pestañas para instalaciones encajonadas entre 3 paredes.

AVISO: De acuerdo al producto elegido es posible realizar una instalación de sobreponer, encajonada o en esquina.

AVISO: Verifique que el piso ofrezca suficiente soporte a su bañera, y que el subpiso esté plano y nivelado.

AVISO: Este producto requiere la instalación remota de un motor soplador. **Antes de continuar, consulte las instrucciones que se incluyen con el kit de instalación remota del motor soplador.**

AVISO: Proporcione ventilación adecuada y un espacio de aire libre mínimo de 15 pies cúbicos (0,4 metros cúbicos) en el lugar de la instalación para enfriar el motor y suministrar suficiente aire al soplador. No instale el motor soplador a menos de 1" (25 mm) de la pared o de otros objetos.

Antes de la instalación, saque las piezas de la caja y revise que la bañera nueva no presente daños. Si la bañera presenta daños, no la instale; comuníquese con su distribuidor.

1. Prepare el sitio

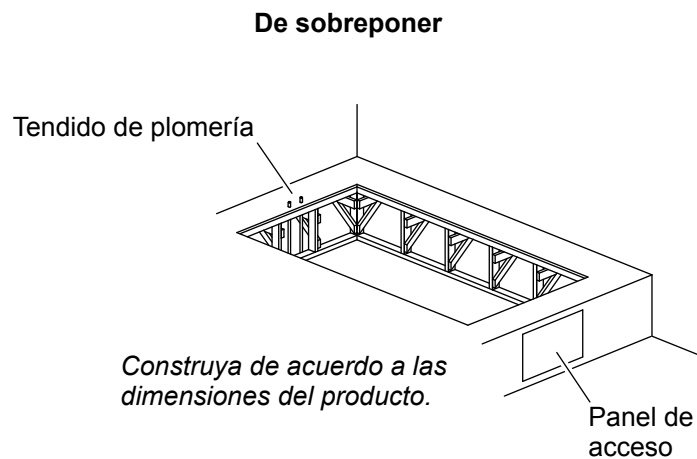
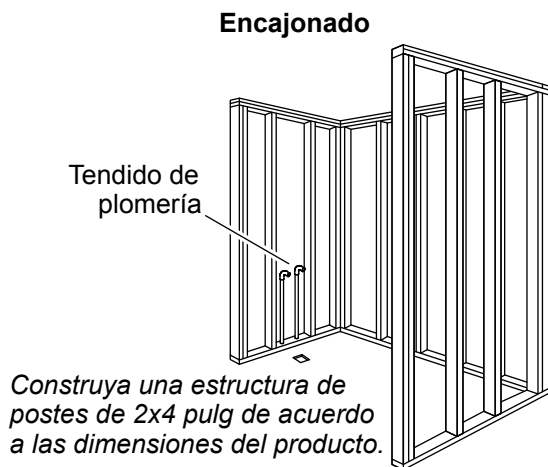

- Construya una estructura de postes de madera de 2x4 pulg de acuerdo a las dimensiones del producto.
- Instale un panel de acceso para dar servicio al soplador en el futuro. Este panel de acceso debe tener por lo menos 30" (762 mm) de ancho y 15" (381 mm) de alto. Los modelos con faldón integrado tienen paneles de acceso incluidos en los diseños de faldón.
- Instale el tendido de plomería.
- Instale el desagüe en la bañera de acuerdo a las instrucciones del fabricante del desagüe.
- Coloque una lona limpia en el fondo de la bañera para proteger su superficie.

2. Haga las conexiones eléctricas

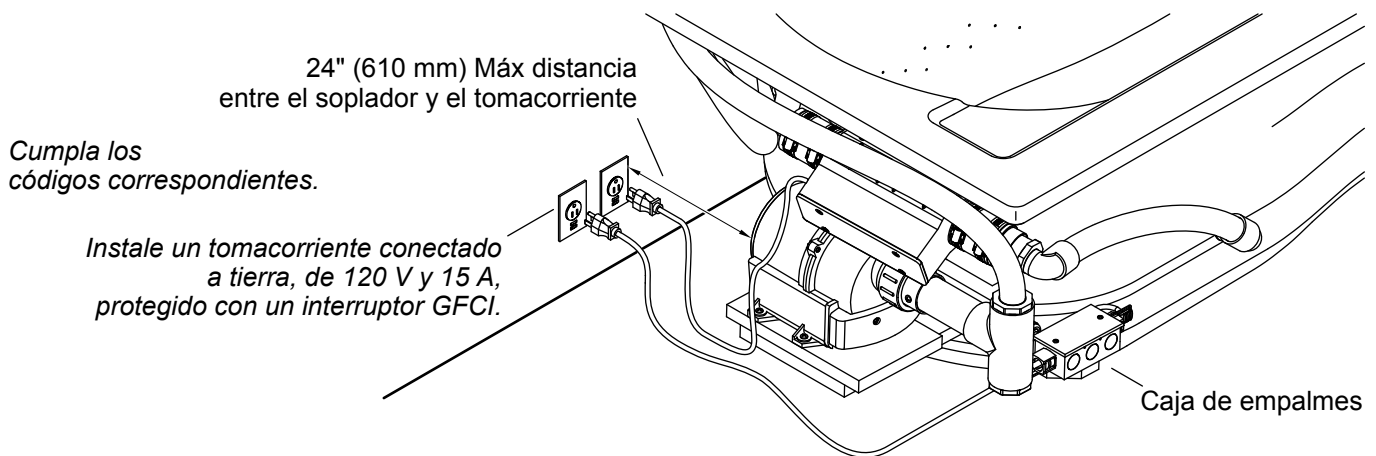

⚠ PELIGRO: Riesgo de sacudidas eléctricas. Conecte la caja de empalmes, el motor soplador y el calentador de burbujas a tomacorrientes con buena conexión a tierra con protección mediante interruptores de circuito con pérdida a tierra (GFCI)*. No retire las clavijas de conexión a tierra de los enchufes. No utilice adaptadores de conexión a tierra.

⚠ AVISO: Riesgo de sacudidas eléctricas. Asegúrese de haber desconectado el suministro eléctrico antes de realizar los siguientes procedimientos.

AVISO: El motor soplador y la caja de empalmes y el calentador de burbujas están equipados con cables y enchufes. Un electricista calificado debe instalar 2 tomacorrientes conectados a tierra, de 120 V, 15 A y protegidos cada uno con un interruptor de circuito con pérdida a tierra (GFCI)*. El motor soplador y la caja de empalmes deben estar en su propio circuito dedicado (circuito #1). El calentador de burbujas debe estar en su propio circuito dedicado (circuito #2). Estos circuitos no deben tener ninguna otra carga.

Instale 2 tomacorrientes protegidos con interruptor de circuito con pérdida a tierra (GFCI)* al alcance de los cables de suministro eléctrico de 24" (610 mm).

Enchufe el cable del motor soplador y de la caja de empalmes en el tomacorriente en el circuito #1.

*Fuera de Estados Unidos y Canadá es posible que este dispositivo se conozca como dispositivo de corriente residual (RCD).

3. Conecte el calentador de burbujas

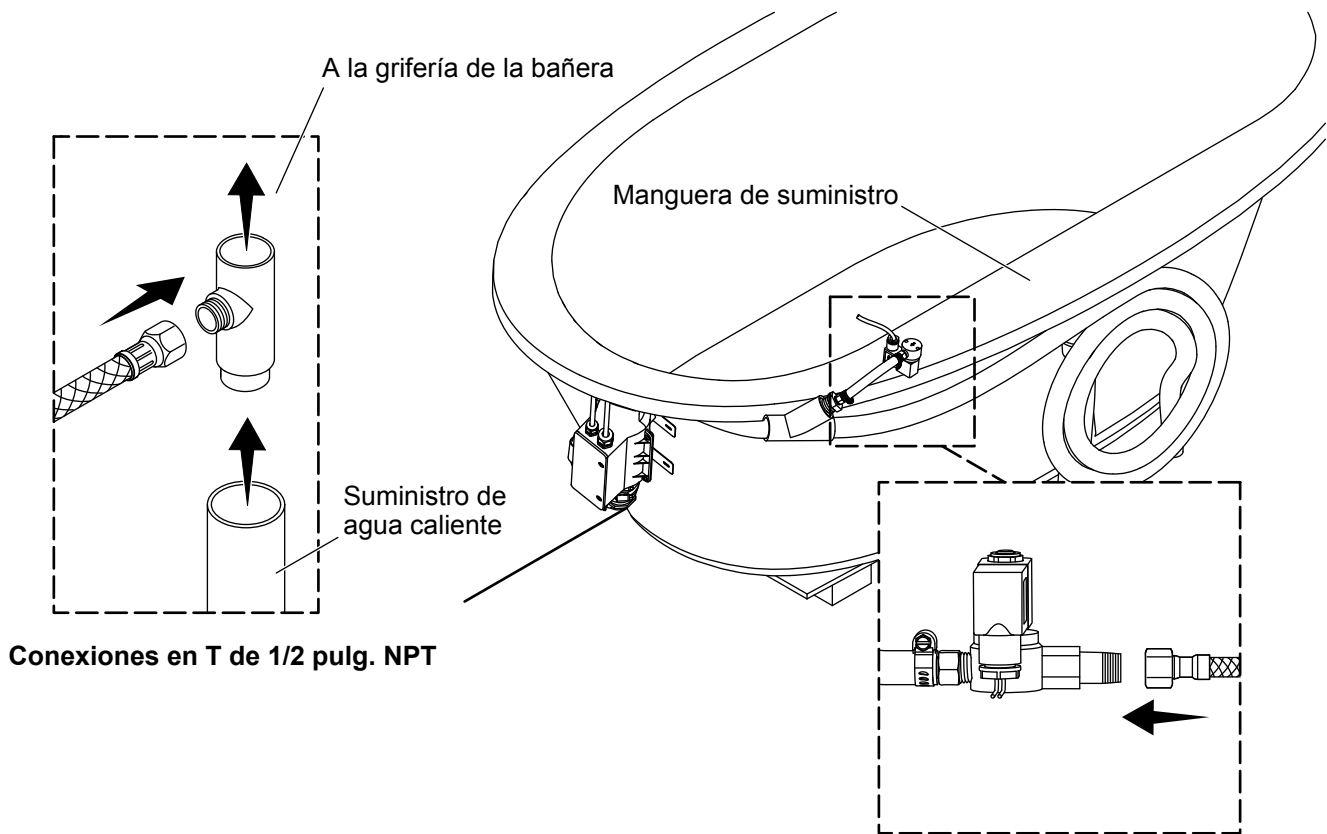

NOTA: La configuración del suministro de agua puede diferir de acuerdo con el tipo de grifería de bañera que se instale.

- Instale el conector en T (no se incluye) a la válvula de agua caliente en la grifería de la bañera.
 - Enrosque la manguera de suministro (no se incluye) en el puerto de 1/2 pulg NPT del conector en T.
 - Enrosque el lado opuesto de la manguera de suministro en el niple de latón de 1/2 pulg NPT. **¡No doble las mangueras!**
 - Enchufe el cable del calentador de burbujas en el tomacorriente restante protegido por un interruptor GFCI*.
- *Fuera de Estados Unidos y Canadá es posible que este dispositivo se conozca como dispositivo de corriente residual (RCD).

4. Complete la instalación

Pruebe el funcionamiento de la bañera

- Haga funcionar el teclado de la superficie de calefacción para probar las selecciones de temperatura.
- Llene la bañera a un nivel por lo menos 4" (102 mm) arriba del jet de aire más alto.
- Deje funcionar la bañera durante 5 minutos, y revise que no haya fugas en ninguna de las conexiones de las tuberías de la bañera. Verifique que no haya fugas a lo largo del frente, los lados y la parte posterior de la bañera.
- Para obtener información adicional sobre el funcionamiento de la bañera, consulte la Guía del propietario de este producto.

Termine de hacer la instalación

¡IMPORTANTE! Kohler Co. recomienda enfáticamente el uso de sellador 100 % de silicona, como se indica. Debe evitarse el uso de otros selladores con alto contenido de relleno, ya que pueden encogerse, separarse o despegarse al paso del tiempo.

- Instale panel de yeso resistente al agua y todos los materiales de acabado de la pared, la cubierta y el piso.
- Aplique un hilo continuo de un mínimo de 1/8" (3 mm) de sellador 100 % de silicona para sellar todos los lugares donde hacen contacto la bañera con la pared acabada o con la cubierta.
- Instale la guarnición de la grifería.

Limpieza después de la instalación

- Al limpiar después de la instalación, **no utilice productos de limpieza abrasivos** ya que pueden dañar y opacar la superficie de la bañera. Utilice agua tibia y detergente líquido para limpiar la superficie de la bañera.
- Limpie las manchas difíciles de quitar o la pintura, con aguarrás o con diluyente de pintura. **No permita que los productos de limpieza que contengan destilados de petróleo permanezcan en contacto con la superficie de la bañera durante periodos prolongados.** Para retirar el yeso, raspe con cuidado con un borde de madera. No utilice raspadores de metal, cepillos de alambre ni otras herramientas metálicas. Se puede utilizar detergente en polvo con un trapo húmedo para ejercer una acción abrasiva suave en los residuos de yeso.

USA/Canada: 1-800-4KOHLER (1-800-456-4537)
Mexico: 001-800-456-4537
kohler.com

THE BOLD LOOK
OF **KOHLER**®

©2022 Kohler Co.



1512797-2

1512797-2-A