

# Installation and Care Guide

## Bubble Massage

คู่มือการติดตั้งและการดูแลรักษา  
อ่างอาบน้ำระบบบับเบิลมาสซาช

**KOHLER**<sup>®</sup>

## Thank You for Choosing Kohler Company

We appreciate your commitment to Kohler quality. Please take a few minutes to review this manual before you start installation. If you encounter any installation or performance problems, please call 0-2204-6222 for Call Center (Thailand). Thank you again for choosing Kohler Company.

### Important Information

- Please read these instructions carefully to familiarize yourself with the required tools, materials, and installation sequences. Follow the sections that pertain to your particular installation. This will help you avoid costly mistakes. In addition to proper installation, read all operating and safety instructions.
- All information is based on the latest product information available at the time of publication. Kohler Co. reserves the right to make changes in product characteristics, packaging, or availability at any time without notice.
- These instructions contain important care, cleaning, and warranty information, **please leave these instructions for the consumer.**

### IMPORTANT SAFETY INSTRUCTIONS

#### A. Installation Hazard Notification

**DANGER: Risk of fire, electric shock, or injury to persons.** Read important safety instructions included in these instructions.



**WARNING: Risk of electrical shock.** A licensed electrician should make all electrical connections.



**WARNING: Risk of electrical shock.** Connect only to a circuit protected by a Ground-Fault Circuit-Interrupter (GFCI) or Earth-Leakage Circuit-Breaker (ELCB).



**WARNING: Risk of electrical shock.** Disconnect power before servicing.



**WARNING: Risk of injury or property damage.** Please read all instructions thoroughly before beginning installation, including the following product requirements.

**NOTICE:** Follow all local plumbing and electrical codes.



**WARNING: Keep the area around the blower motor clean and free of debris.** Ensure that the area around the blower motor is free of sawdust, insulation, dirt, or other small loose debris. Such material could clog the blower motor air ducts and reduce the air flow through the blower.

## **B. Factory-Assembled Features**

Factory installed components include blower motor with power supply cord, check valve, air piping, user keypad, and keypad cable. Other than power wiring and plumbing, no assembly is needed.



**WARNING: Unauthorized modification may cause unsafe operation or affect performance of the bath with airjets.** Do not relocate the blower motor, or make other modifications to the system in the absence of kit instructions, as this could adversely affect the performance and safe operation of the bath with airjets. Kohler Thailand shall not be liable under its warranty or otherwise for personal injury or damage caused by any such unauthorized modification.

## **Product Requirements**

### **A. Summary Of Key Requirements**

- Observe all local plumbing codes.
- Install the unit to a level subfloor.
- Provide properly-dimensioned framing.
- Baths with airjets are designed for a variety of installations, depending upon the model chosen.

### **B. Plumbing Specifications**

If using a rim-mounted bath faucet, flexible connections between the valves and spout may be required. Confirm adequate mounting, connection space of specified faucet for your installation.

### **C. Product Inspection**

Carefully unpack and inspect the bath with airjets for damage. Leave all materials in the carton during constructions to prevent damage.

### **D. Electrical Requirements**

The installation must have a Class A Ground-Fault Circuit-Interrupter (GFCI). The GFCI protects against Line-to-ground shock hazard. Use a 220-240 V, 10 A (minimum), 50 Hz dedicated service for the bath with airjets.

## Tools

### A. Tools Required

- Adjustable pipe wrench
- Rule
- Level
- Safety shoes
- Safety glasses
- Square
- Screwdriver
- Pliers
- Utility knife
- Pencil
- Measuring Tape

### B. Materials Required

- Plumbers putty
- Wall coverings, as necessary
- Silicone sealant
- Gypsum cement (optional)
- Construction adhesive (optional)
- Protective covering for bathtub
- Nails

### Plus:

- Conventional woodworking tools and materials or conventional bricklaying tools and materials
- Drop Cloth
- Construction adhesive (optional)
- Cement or mortar (optional)

## Site Requirements

### A. Old Bath Removal (If Applicable)

Disconnect the drain at the trap. Remove the old wall material. Slip boards under the old bath feet to protect the floor, and slide the old bath out of the recess as illustrated.

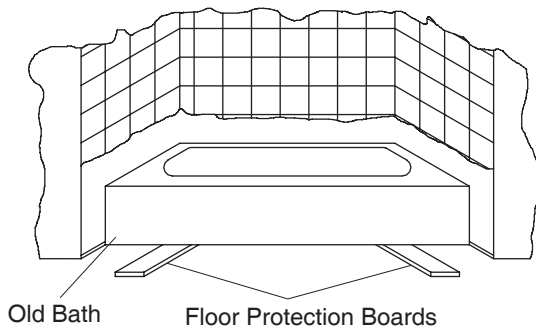

## B. Prepare the Site



**CAUTION: Risk of product damage.** Do not support the bath by the rim.

**NOTICE:** Unless otherwise specified, floor support under the bath must provide for a minimum 390 kg/square meter loading.

**NOTICE:** Provide adequate ventilation and a minimum of 15 cubic feet (.4 cubic meters) in the installed location for cooling the motor and to supply sufficient air for the blower. Do not install the blower motor closer than 2.5 mm from the wall or other objects.

**NOTE:** Install this product according to roughing sheet.

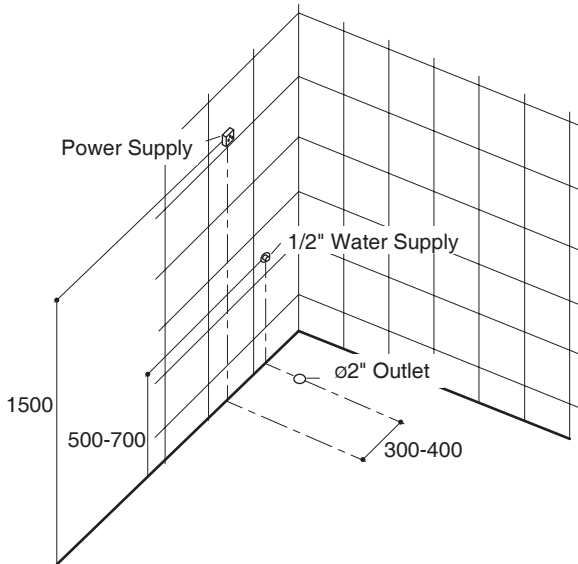

- Make sure the flooring offers adequate support for your bath, and verify that the subfloor is flat and level.
- This bath may be installed in a drop-in or in an island installation. An island installation requires a four side surround. In both instances, make sure the deck is adequately supported
- Install an access panel to allow the blower to be serviced. Jalousie access is recommended. Please refer to rough-in for exact location of access panel.
- Construct brick or concrete supports.
- Provide a 2 mm gap between the bath rim and the concrete or brick framing.

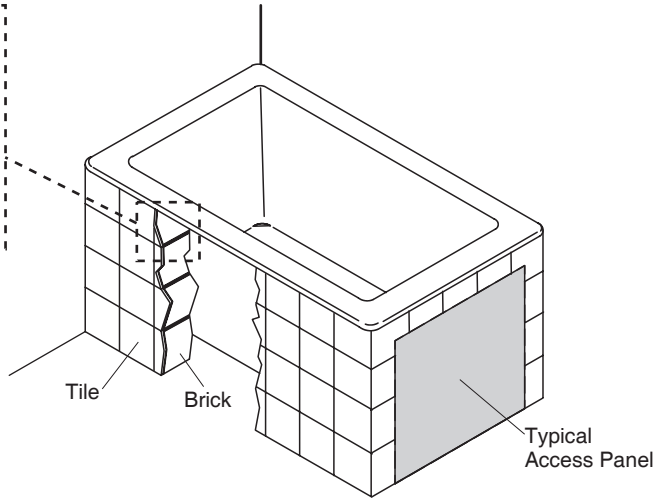
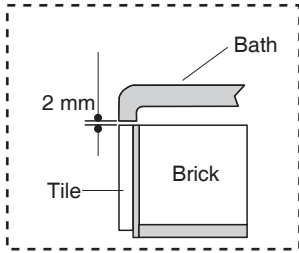

### C. Bubble Area Construction Preparation (Optional)

Make sure you allow for access to the pump in the event the unit requires service. When constructing the framing, allow for the thickness of sub and finish wall material (e.g. mortar mix and ceramic or marble tiling).

Drop In Installation: Refer to rough-in notes for cutout details. Make sure the bubble is supported by the supporting feet on the bottom of the bubble.

Do not hang the bath by the rim.

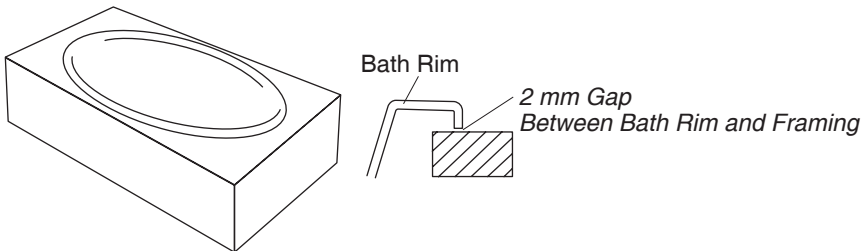

## Before Installing the Bath

- Your new bubble has been manufactured to the highest possible standards, it has been factory tested and approved.
- When removing bath from protective carton. **DO NOT LIFT BATH BY PIPE WORK.** Inspect for any possible damage that may have occurred in transit. Position a clean drop cloth or similar material in the bottom of the bath to protect the finish. Be careful not to scratch the surface of the bath.
- Identify blower and switch access location before proceeding with installation.

**NOTE: NO BLOWER AND SWITCH ACCESS NO WARRANTY SERVICE.** Ventilation must be provided to access panel in order to allow heat from blower to dissipate. Jalousie access is recommended.

**IMPORTANT:** Bath must be installed level on all top edges.

- Install the drain to the bath according to the drain manufacturer's instructions. Do not connect the trap at this time.

## Install the Bath



**CAUTION: Risk of product damage.** Do not lift the bath with airjets by the air channels or blower motor, or use the air channels or blower motor for structural support of the bath.



**CAUTION: Risk of product damage.** Do not support the bath by the rim.

If the subfloor is not level, shim the bath support blocks as necessary.

### A. Choose to Use Concrete or Mortar Bed

**NOTE:** Do not use gypsum concrete or drywall compound for this application, as they will not provide an acceptable, durable bond.

- Spread a 50 mm thick layer of cement or mortar on the subfloor where the bath will be set. This will help secure, level, and support the unit.
- Position a piece of plastic drop cloth material on top of the cement or mortar bed.
- With help, carefully lift the bath into place.
- Insert the drain tailpiece into the floor drain. Make sure the bath is level and all feet are sufficiently supported.
- Remove the protective tape from the rim.

## B. Install the Plumbing



**CAUTION: Risk of product damage.** Ensure a watertight seal on the bath drain.

- Connect the drain to the trap according to the manufacturer's instructions.
- Run water into the bath, and check the drain connections for leakage.
- Install the faucet valving according to the faucet manufacturer's instructions. Do not install the faucet trim until instructed. Open the hot and cold water supplies, and check the supply connections for leakage.

**NOTE:** An access panel will simplify future maintenance.

## C. Make Electrical Connections



**WARNING: Risk of electric shock.** To reduce the risk of electrical shock, connect the control box to a properly grounded, grounding-type receptacle protected by Ground-Fault Circuit-Interruption (GFCI's).

Do not remove the plug grounding pins. Do not use grounding adapters.

**NOTE:** The bath with airjets model number is printed on a label near the blower motor. This label also identifies the electrical rating.

- Your Kohler bath with airjets is equipped with a cord and plug. The blower motor has been wired at the factory. A licensed electrician must install a dedicated GFCI-protected, 220 V, 10 A, grounded outlet.
- Plug the control box into this outlet.
- Clean the area of all dust and debris.

## D. Test Run the Bath with Airjets

- For information on unit operation, refer to the "Bath operation" section.
- Check all electrical connections, and make sure the electrical power to the bath with airjets is on.
- Make sure all piping connections in the air harness are secure.
- Verify that the blower motor is secure.
- Temporarily remove the plastic drop cloth or other protective sheeting from the bath.
- Fill the bath to a level at least 50mm above the top of the highest airjet.
- Check the drain piping for leaks. Repair any leaks.
- Operate the bath and check for air flow through the airjets. Check the air piping for air leaks.
- Stop the bath and drain the water.



- Return the plastic drop cloth or other protective sheeting to the bath. Check the drain connections for leakage.

### E. Drop-In Models



**CAUTION: Risk of product damage.** Do not support the weight of the bath by the rim. For sunken type installation, construct the ceramic or marble tiles. Seal the joints between the bath rim and the tiled wall with silicone sealant.

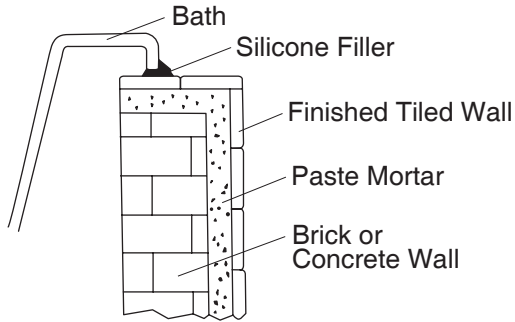

### F. Drilling And Cutting Acrylic

**DRILLING:** Small holes can be drilled with a twist drill, but the cutting edge **MUST** be backed off with an oil stone (the sharp edge dulled). Large holes must be drilled with a hole saw. Maximum drill size-12 mm. Drill speeds -6 mm 1800 RPM -12 mm 900 RPM.

**NOTE:** Always drill from acrylic surface.

**CUTTING:** If for any reason the acrylic requires cutting, use a fine tooth hacksaw and proceed with caution. Edges can be smoothed with a second-cut file and medium-fine sandpaper. If the surface of the acrylic should happen to be damaged, it can be restored by polishing with an abrasive cleaner. Deep scratches can be removed by rubbing with 600 grade wet & dry sandpaper then polishing.

### G. Clean-Up After Installation

- Clean the area around the blower motor of all dust and debris.
- Use warm water and a liquid detergent to clean the surface of the bath with airjets. Do not use abrasive cleansers, as may scratch and dull the surface. Do not use powdered cleaners unless the cleaner is fully Dissolved in water. Solid substances could block the airjets. Do not use bleach or ammonia cleaning solutions. Chemically active cleaning solutions can damage the bath surface. Refer to the homeowners guide for normal cleaning recommendations.

## Bath Operation

### A. Fill the Bath





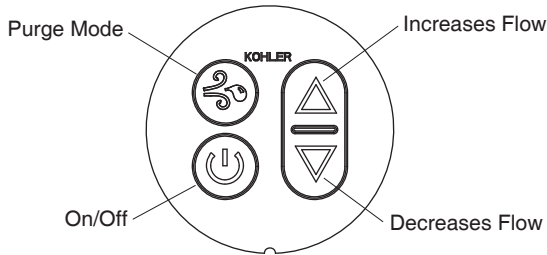

**CAUTION: Risk of product damage.** Ensure that the area around the blower motor is free of sawdust, insulation, dirt, or other small loose debris. Such material could clog the blower motor air ducts and reduce the air flow through the blower motor.

**NOTE:** Please read these steps carefully before you operate your bath with air-jets. Troubleshoot any problems using the “Troubleshooting” section.

### B. Keypad Operation



<p><b>Power On/Off</b></p> 	<p>Turns the blower motor on and off. Pressing the switch once starts the blower motor at a low speed. Pressing the button again stops the blower motor. The blower motor automatically stops after about 20 minutes of operation. The blower motor can be restarted by pressing the On/Off button.</p>
<p><b>Purge Mode</b></p> 	<p>Initiates the purge cycle manually. The purge cycle blows any residual water out of the air channels after the bath has been drained. Pressing the button once starts the blower motor at low-speed. The blower motor stops automatically after about two minutes. Pressing the button again before the cycle ends will stop the blower motor. Note that this product also has an automatic purge cycle, which initiates about 30 minutes after the blower has stopped.</p>
<p><b>Increases Flow</b></p> 	<p>Increases the air flow.</p>
<p><b>Decreases Flow</b></p> 	<p>Decreases the air flow.</p>

### **C. Preliminary Checks**

- Temporarily remove all access panels.
- Verify that the union connection at the check valve is securely hand tightened.
- Verify that the screws are installed in the PVC air piping at the blower motor and at the check valve.
- Verify that cable ties support the air piping.
- Verify that the blower motor is secure.
- Verify that the keypad cable is securely connected at the user keypad and at the blower motor.
- Fill the bath to a level at least 50mm above the top of the highest airjet.

### **D. Confirm Air System Operation**

- Press the power button on the user keypad.
- Observe that the blower motor starts at a low speed.
- Observe that air is blowing through all of the airjets.
- Press the up button on the user keypad.
- Verify that the air flow increases.
- Press the down button on the user keypad.
- Verify that the air flow decreases.
- Press the power button on the keypad to stop the blower motor.

### **E. Confirm Manual Purge Operation**

- Drain the bath.
- When the bath has drained, press the purge button once.
- Observe that the blower motor starts at low speed and blows any residual water from the air channels.
- Observe that air comes out of the airjets.
- Verify that pressing the purge button again stops the blower motor.
- Press the purge button to restart the manual purge.
- Observe that the blower motor stops automatically after about two minutes.

### **F. Confirm Automatic Purge Operation**

- Press the power button.
- Press the power button again to turn off the blower. Note the time.
- If filled, drain the bath.
- Observe that the blower motor starts in the purge cycle after about 30 minutes.
- Observe that the blower motor stops automatically after about two minutes.

## Troubleshooting Guide

<b>Symptoms</b>	<b>Probable Cause</b>	<b>Recorrective Action</b>
1. Bath with airjets does not start.	A. No power to blower motor.	A. Set/reset GFCI or ELCB breaker; check wiring.
	B. User keypad cable loose or damaged.	B. Check wire connections. If necessary, replace user keypad cable.
	C. User keypad does not work.	C. Check wire connections. Replace user keypad.
	D. Blower motor does not work.	D. Replace blower motor.
2. Blower motor starts, but there are few or no bubbles.	A. Blower motor is disconnected.	A. Connect blower motor to air harness.
	B. Blower motor air flow is restricted.	B. Clean the area around the blower motor. Ensure adequate ventilation.
3. Bath stops automatically before 18 minutes.	A. GFCI or ELCB trips.	A. Identify source of fault and correct.
	B. Motor overheated and protection device activated.	B. Check for blockage at motor vents. Remove blockage and allow motor to cool.
4. Bath does not stop automatically after 22 minutes.	A. Blower motor does not work.	A. Replace blower motor.
5. Blower motor does not stop when power button on user keypad is pressed.	A. User keypad cable loose or damaged.	A. Check wire connections. If necessary, replace user keypad cable.
	B. User keypad does not work.	B. Replace user keypad.

Symptoms	Probable Cause	Recorrective Action
6. Blower motor operates but variable speed feature does not work.	A. User keypad cable loose or damaged.	A. Check wire connections. If necessary, replace user keypad cable.
	B. User keypad does not work.	B. Replace user keypad.
	C. Blower motor does not work.	C. Replace blower motor.
7. Automatic purge cycle does not occur.	A. Blower motor does not work.	A. Replace blower motor.
8. Manual purge cycle does not work.	A. User keypad cable loose or damaged.	A. Check wire connections. If necessary, replace user keypad cable.
	B. User keypad does not work.	B. Replace user keypad.
	C. Blower motor does not work.	C. Replace blower motor.

## Care and Cleaning

### Consumer Responsibilities

Please confirm that the bubble massage bath is installed according to the installation instructions.

Massage system should be used at least once a month to avoid the possibility that the electrical fittings be damaged because of excessive moisture.

Cleaning Acrylic Surfaces: Do not use abrasive cleansers on any acrylic surfaces, as they will scratch and dull the surface. Wipe out the bath after each use to prevent a build-up of soap and scum.

If the acrylic surface become dull, an automotive type rubbing compound\* may be used on the unit, followed by an application of paste wax.

\*We recommended:

Rubbing compound mequiars mirror glaze 28 metal polish (import product) or "green oil".

## ขอขอบพระคุณที่เลือกใช้ผลิตภัณฑ์โคห์เลอร์

เราขอขอบคุณท่านที่เลือกใช้ผลิตภัณฑ์โคห์เลอร์ เรามีความยินดีอย่างยิ่งที่ท่านให้ความไว้วางใจในคุณภาพผลิตภัณฑ์โคห์เลอร์ โปรดสละเวลาสักครู่เพื่อศึกษาคู่มือก่อนการติดตั้ง หากท่านพบปัญหาเกี่ยวกับการติดตั้งหรือการทำงาน กรุณาติดต่อลูกค้าสัมพันธ์ (ประเทศไทย) 0-2204-6222 ขอขอบคุณอีกครั้งที่ท่านเลือกใช้ผลิตภัณฑ์โคห์เลอร์

## ข้อมูลสำคัญ

- โปรดอ่านคำแนะนำการติดตั้งในแต่ละหัวข้อตามลำดับ เพื่อให้ท่านเข้าใจถึงขั้นตอนในการติดตั้ง รวมถึงการใช้เครื่องมือวัสดุอุปกรณ์ที่จำเป็น และเหมาะสมกับการติดตั้งของท่าน ซึ่งอาจช่วยท่านหลีกเลี่ยงจากความเสียหายที่อาจเกิดขึ้น ควรอ่านและปฏิบัติตามคำแนะนำเพื่อการติดตั้งที่เหมาะสม
- ข้อมูลในคู่มือเล่มนี้มาจากข้อมูลผลิตภัณฑ์ล่าสุดที่มีอยู่ในช่วงเวลาการจัดพิมพ์ บริษัทฯ ได้พัฒนาผลิตภัณฑ์อย่างต่อเนื่องสม่ำเสมอ ดังนั้น บริษัทฯ ขอสงวนสิทธิ์ในการเปลี่ยนแปลงข้อมูลผลิตภัณฑ์และบรรจุภัณฑ์ที่มีอยู่โดยมีต้องแจ้งให้ทราบล่วงหน้า
- คู่มือฉบับนี้มีข้อมูลสำคัญเกี่ยวกับการดูแลรักษา, การทำความสะอาด และการรับประกัน โปรดมอบคู่มือนี้ให้แก่เจ้าของผลิตภัณฑ์

## ข้อสำคัญด้านความปลอดภัย

### ก. อันตรายจากการติดตั้ง

**อันตราย ความเสี่ยงจากกระแสไฟฟ้าลัดวงจร** ซึ่งอาจทำให้เกิดเพลิงไหม้หรือได้รับบาดเจ็บ อ่านข้อควรระวังที่ระบุอยู่ในคู่มือนี้



**คำเตือน ความเสี่ยงจากกระแสไฟฟ้าลัดวงจร** เชื่อมข้อต่อสายไฟโดยช่างผู้ชำนาญการด้านไฟฟ้า



**คำเตือน ความเสี่ยงจากกระแสไฟฟ้าลัดวงจร** ติดตั้งอุปกรณ์ตัดกระแสไฟฟ้าอัตโนมัติแบบ GFCI หรือ ELCB



**คำเตือน ความเสี่ยงจากกระแสไฟฟ้าลัดวงจร** ถอดปลั๊กทุกครั้งก่อนการติดตั้งหรือซ่อมบำรุง



**คำเตือน ความเสี่ยงซึ่งอาจทำให้ได้รับบาดเจ็บและเสียหาย** โปรดอ่านคำแนะนำการติดตั้งก่อนเริ่มการติดตั้ง และปฏิบัติตามข้อจำเพาะของผลิตภัณฑ์

**ข้อพึงระวัง** ปฏิบัติตามข้อกำหนดของสุขาภิบาลและกระแสไฟฟ้า



**คำเตือน** เมื่อพื้นที่บริเวณเครื่องเป่าลมสำหรับการทำความสะอาด ให้มั่นใจว่า บริเวณรอบเครื่องมอเตอร์เป่าลมไม่มีฝุ่นหรือเศษผง ซึ่งอาจทำให้เครื่องเป่าลมอุดตัน และทำงานไม่เต็มประสิทธิภาพ

## ข. ผลิตรถยนต์ที่ได้รับการติดตั้งจากโรงงาน

ผลิตรถยนต์ที่ได้รับการติดตั้งเครื่องมอเตอร์เป่าลม, สายไฟ, เช็ควาล์ว, ท่อลม, แผงสวิตช์ควบคุม และสายเคเบิลแผงสวิตช์ควบคุมจากโรงงาน ไม่จำเป็นต้องประกอบอุปกรณ์อื่นเพิ่มเติมนอกจาก สายไฟและท่อประปา



**คำเตือน** ไม่อนุญาตให้ทำการดัดแปลงใดๆ ซึ่งอาจเป็นสาเหตุให้เกิดการใช้งานที่ไม่ปลอดภัยหรือมีผลกระทบต่อประสิทธิภาพการใช้งานของหัวเจ็ท ห้ามย้ายตำแหน่ง เครื่องเป่าลมหรือดัดแปลงใดกับระบบและชุดอุปกรณ์ต่างๆ ซึ่งอาจมีผลกับประสิทธิภาพ และความปลอดภัยในการใช้งานระบบนาวนอัตโนมัติ โคห์เลอร์ (ประเทศไทย) จะไม่รับผิดชอบต่อการกระทำดังกล่าว รวมถึงการได้รับบาดเจ็บและความเสียหายต่างๆ ที่อาจเกิดขึ้นจากการแก้ไขดัดแปลงโดยไม่ได้รับอนุญาต

## ข้อสำคัญสำหรับผลิตรถยนต์

### ก. ข้อมูลจำเพาะที่สำคัญ

- ตรวจสอบระบบสุขาภิบาล
- ติดตั้งผลิตรถยนต์บนพื้นที่ได้ระดับ
- เตรียมพื้นที่ให้เหมาะสมกับโครงสร้างรองรับอ่างอาบน้ำ
- อ่างอาบน้ำระบบนาวนอัตโนมัติถูกออกแบบมาเพื่อรองรับการติดตั้งหลากหลายรูปแบบ ทั้งนี้ขึ้นอยู่กับรุ่นของผลิตรถยนต์

### ข. การระบุลักษณะเฉพาะของก๊อกน้ำ

หากใช้ก๊อกน้ำที่ติดตั้งบนขอบอ่างอาบน้ำ ต้องตรวจสอบระยะสายน้ำดีที่ประกอบระหว่าง วาล์วกับหัวก๊อกน้ำ เพื่อให้แน่ใจว่า ก๊อกน้ำมีพื้นที่การติดตั้งที่เหมาะสมตามระยะการติดตั้งที่ระบุไว้

### ค. การตรวจสอบผลิตรถยนต์

ตรวจสอบความเสียหายหรือชำรุดของอ่างอาบน้ำ เก็บอุปกรณ์ทั้งหมดไว้ในกล่องระหว่าง รถติดตั้งเพื่อป้องกันความเสียหายหรือชำรุด

### ง. ระบบไฟที่จำเป็น

การติดตั้งต้องติดตั้งอุปกรณ์ตัดกระแสไฟฟ้าอัตโนมัติแบบ GFCI หรือ ELCB โดยใช้อุปกรณ์รองรับที่ขนาด 220-240 โวลต์, อย่างน้อย 10 แอมป์, 50 เฮิร์ตซ์ สำหรับรองรับระบบแอร์เจ็ท

## เครื่องมือ

### ก. เครื่องมือที่จำเป็น

- ประแจจับท่อ
- ไม้บรรทัด
- ระดับน้ำ
- รองเท้านิรภัย
- แวนตานิรภัย
- ไม้ฉาก
- ไขควง
- คีม
- มีด
- ดินสอ
- ตลับเมตร

### ข. วัสดุที่จำเป็น

- ยานเนา
- แผ่นกระเบื้อง (หากจำเป็น)
- ซีเมนต์
- ปูนซีเมนต์
- กาว
- วัสดุคลุมอ่างอาบน้ำ
- ตะปู

### เครื่องมือและวัสดุเพิ่มเติม

- เครื่องมือและวัสดุอุปกรณ์สำหรับงานไม้ หรือ เครื่องมือและวัสดุอุปกรณ์สำหรับงานก่ออิฐ
- เศษผ้า
- กาว
- ปูนซีเมนต์ หรือปูน

## เตรียมพื้นที่ติดตั้ง

### ก. ยกอ่างอาบน้ำเก่าออก (กรณีมีชุดเก่า)

ถอดสื่้ออ่างอาบน้ำออกจากท่อน้ำเสีย สกัดผนังเก่าออก และเลื่อนไม้กระดานเข้าใต้อ่างอาบน้ำเพื่อป้องกันพื้นผิวเกิดรอยขีดข่วนจากนั้นเลื่อนอ่างอาบน้ำชุดเก่าออกจากตำแหน่งดังภาพ

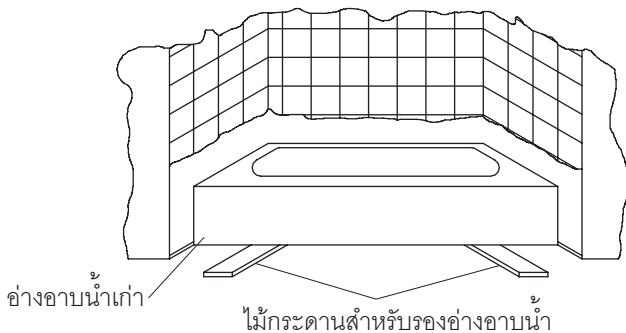



## ข. เตรียมพื้นที่ติดตั้ง



**ข้อควรระวัง** ความเสี่ยงซึ่งอาจทำให้ผลิตภัณฑ์ชำรุด ห้ามใช้ขอบอ่างอาบน้ำในการรับน้ำหนัก

**ข้อพึงระวัง** พื้นที่รองรับอ่างอาบน้ำจะต้องสามารถรองรับน้ำหนักได้อย่างน้อย 390 กิโลกรัม/ตารางเมตร

**ข้อพึงระวัง** เตรียมพื้นที่ติดตั้งให้มีอากาศถ่ายเทเพียงพอและเว้นที่ว่างไว้อย่างน้อย 15 ลูกบาศก์ฟุต (0.4 ลูกบาศก์เมตร) เพื่อระบายความร้อนมอเตอร์ ติดตั้งมอเตอร์ห่างจากผนังหรือวัตถุอื่นๆ ไม่น้อยกว่า 2.5 มม.

**ข้อสังเกต** ติดตั้งผลิตภัณฑ์โดยใช้เอกสารระยะการติดตั้ง

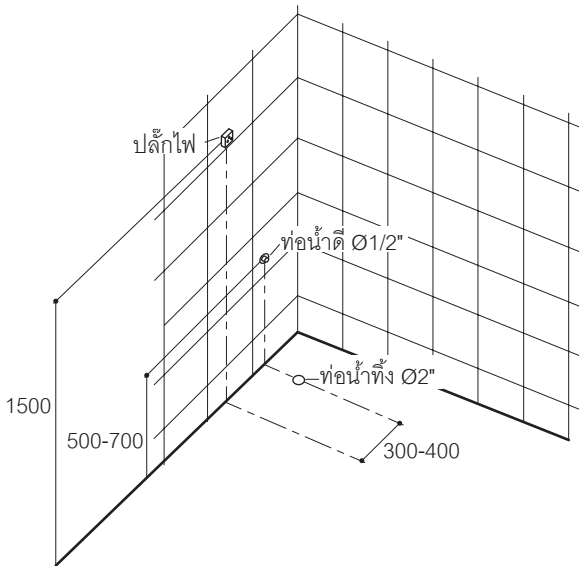

- ตรวจสอบให้แน่ใจว่า พื้นที่ติดตั้งสามารถรองรับน้ำหนักอ่างอาบน้ำ และตรวจสอบว่าพื้นสำเร็จได้ระดับสำหรับการติดตั้ง
- อ่างอาบน้ำนี้สามารถติดตั้งได้ทั้งแบบฝังหรือแบบเกาะรอบทั้งสี่ด้าน และให้มั่นใจว่ากรอบที่ก่อไว้สำหรับรองรับอ่างอาบน้ำสามารถรองรับน้ำหนักอ่างอาบน้ำได้
- ติดตั้งช่องซ่อมบำรุงรักษาไว้สำหรับการบำรุงรักษามอเตอร์ควบคุมและแผงควบคุมหน้าจอสัมผัส แนะนำให้เป็นชนิดช่องหน้าต่างบานเกล็ด โปรดอ้างอิงขนาดช่องซ่อมบำรุงรักษาจากเอกสารระยะการติดตั้ง
- ก่ออิฐหรือคอนกรีตสำหรับเตรียมพื้นที่ติดตั้งอ่างอาบน้ำ
- เว้นช่องว่าง 2 มม. ระหว่างขอบอ่างอาบน้ำและคอนกรีตหรืออิฐกรอบที่รองรับอ่าง

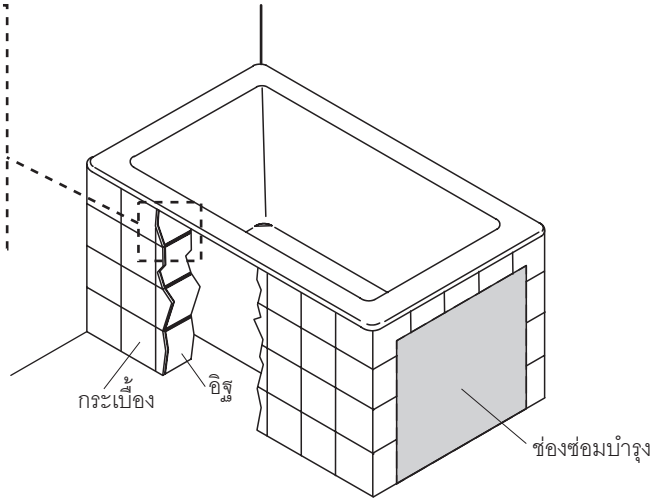
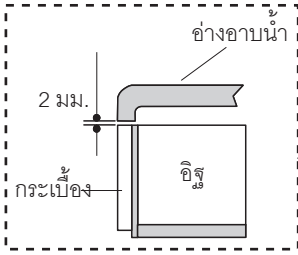

### ค. การเตรียมกรอบที่รองรับอ่างอาบน้ำแบบเปิดมาสซาช (เพิ่มเติม)

ให้แน่ใจว่า ท่านเตรียมช่องซ่อมบำรุงรักษาไว้สำหรับการซ่อมปั๊มมอเตอร์เมื่ออกกรอบ ให้เพื่อความหนาของวัสดุพื้นผิวและผนังสำเร็จ (เช่น กรอบอิฐและกระเบื้องหรือหินอ่อน)

สำหรับการติดตั้งแบบฝัง: ขนาดกรอบอ่างอาบน้ำให้อ้างอิงกระดาษแม่แบบ ตรวจสอบให้แน่ใจว่า อ่างอาบน้ำมีขาตั้งรองรับอ่าง ห้ามตั้งหรือยกอ่างอาบน้ำจากขอบอ่าง

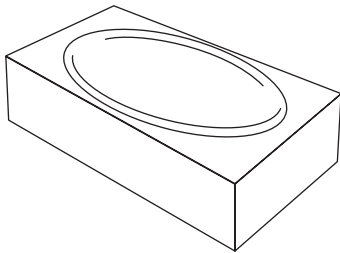

ขอบอ่างอาบน้ำ

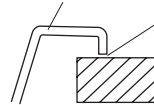

เว้นห่าง 2 มม.

ระหว่างขอบอ่างอาบน้ำกับกรอบที่รองรับอ่าง

## ก่อนการติดตั้งอ่างอาบน้ำ

- อ่างอาบน้ำบับเบิลมาซซาจได้มาตรฐานการผลิตมาจากโรงงานที่ผ่านมาตรฐานและได้รับการรับรองจากทางบริษัทฯ
- เมื่อยกอ่างอาบน้ำออกจากกล่องบรรจุภัณฑ์ ห้ามยกอ่างอาบน้ำจากท่อที่อยู่รอบอ่างอาบน้ำ ตรวจสอบความเสียหายที่อาจเกิดขึ้นจากการขนส่งสินค้า หากผ่านผู้วางใต้อ่างอาบน้ำเพื่อป้องกันรอยขีดข่วนบนพื้นผิวสำเร็จและพื้นผิวผลิตภัณฑ์
- ระบุตำแหน่งของมอเตอร์และแผงควบคุมหน้าจอสัมผัสก่อนเริ่มดำเนินการติดตั้ง

**ข้อสังเกต** หากไม่มีช่องบำรุงรักษามอเตอร์หรือแผงควบคุมหน้าจอสัมผัสจะไม่สามารถรับประกันสินค้า จะต้องมีการระบายลมเพื่อระบายความร้อนของมอเตอร์ แนะนำให้ติดตั้งหน้าต่างบานเกล็ด

**ข้อสำคัญ** เมื่อติดตั้งอ่างอาบน้ำ ขอบด้านบนของอ่างอาบน้ำต้องได้ระดับเท่ากันทุกด้าน

- ติดตั้งท่อน้ำทิ้งเข้ากับอ่างอาบน้ำ โดยปฏิบัติตามคำแนะนำของผู้ผลิต ห้ามต่อข้อต่อน้ำทิ้งในชั้นตอสนี้

## ติดตั้งอ่างอาบน้ำ



**ข้อควรระวัง** ความเสี่ยงซึ่งอาจทำให้เกิดผลิตภัณฑ์ชำรุด ห้ามยกอ่างอาบน้ำจากท่อลมหรือมอเตอร์ และห้ามใช้ท่อลมหรือมอเตอร์ใช้การรับน้ำหนักตัวอ่างอาบน้ำ



**ข้อควรระวัง** ความเสี่ยงซึ่งอาจทำให้เกิดผลิตภัณฑ์ชำรุด ห้ามใช้ขอบอ่างอาบน้ำในการรับน้ำหนัก

หากพื้นสำเร็จไม่ได้ระดับสำหรับการติดตั้ง อาจต้องใช้วัสดุบล็อกอื่นๆ หากจำเป็น

### ก. วิธีเลือกใช้ซีเมนต์หรือฉาบปูน

**ข้อพึงสังเกต** ห้ามใช้ยิปซัมหรือส่วนผสมของ drywall ในการติดตั้ง เนื่องจากวัสดุ หรือวิธีการนี้ไม่เหมาะสมและไม่มีความคงทนสำหรับการติดตั้ง

- ฉาบพื้นเป็นชั้นหนา 50 มม. ในบริเวณที่ติดตั้งอ่างอาบน้ำ เพื่อช่วยในการปรับระดับและรองรับน้ำหนักอ่างอาบน้ำ
- ฉาบปูนกันน้ำและทาสีกันน้ำบนพื้นผิว
- มีผู้เชี่ยวชาญอ่างอาบน้ำเข้าในตำแหน่งติดตั้ง
- ติดตั้งสะดืออ่างเข้ากับท่อน้ำทิ้งที่เตรียมไว้ ให้มั่นใจว่าอ่างอาบน้ำได้ระดับและรองรับด้วยขาอ่าง
- ดึงเทปใสออกจากขอบอ่างอาบน้ำ

## ข. ติดตั้งท่อน้ำ



**ข้อควรระวัง** ความเสี่ยงซึ่งอาจทำให้เกิดภัยพิบัติที่ร้ายแรง ให้แน่ใจว่า ซีลปิดท่อน้ำที่  
เรียบร้อยแล้ว

- ต่อท่อระบายน้ำ
- เปิดน้ำลงอ่างอาบน้ำ เพื่อตรวจสอบการรั่วซึม
- ติดตั้งก๊อกน้ำตามคู่มือแนะนำการติดตั้งของผู้ผลิตก๊อกน้ำ อย่าเพิ่งติดตั้งหัวก๊อกจนกว่า  
จะดำเนินการติดตั้งท่อน้ำให้เสร็จเรียบร้อยแล้วเปิดน้ำร้อนและน้ำเย็นเพื่อตรวจสอบการรั่วซึม  
ในจุดต่างๆ

**ข้อพึงระวัง** ช่องซ่อมบำรุงช่วยให้่ง่ายสำหรับการซ่อมบำรุงรักษาในอนาคต

## ค. ต่อสายไฟ



**คำเตือน** ความเสี่ยงซึ่งอาจทำให้เกิดกระแสไฟฟ้าลัดวงจร เพื่อหลีกเลี่ยงความ  
เสี่ยงซึ่งอาจทำให้เกิดกระแสไฟฟ้าลัดวงจร ให้ติดตั้งอุปกรณ์ตัดกระแสไฟฟ้าอัตโนมัติ  
แบบ GFCI หรือ ELCB ห้ามถอดหมุดเสียบสายดินออก

**ข้อพึงระวัง** ฉลากที่ติดอยู่บนกล่องควบคุม มีค่าระบุไฟฟ้าที่สำคัญ

- อ่างอาบน้ำบับเบิลมาสซาจของท่านได้ติดตั้งสายไฟ และปลั๊กไฟไว้เรียบร้อยแล้วจากโรงงาน  
ผู้ผลิต ช่างไฟฟ้าต้องเป็นผู้ติดตั้งอุปกรณ์ตัดกระแสไฟฟ้าอัตโนมัติแบบ GFCI หรือ  
ELCB, 220 โวลต์, 10 แอมป์ ที่มีสายดิน
- เสียบปลั๊กกล่องควบคุมเข้ากับอุปกรณ์ตัดกระแสไฟฟ้าอัตโนมัติ
- ทำความสะอาดเศษผงและฝุ่นละอองในบริเวณนี้

## ง. ทดสอบการทำงานของอ่างอาบน้ำบับเบิลมาสซาจ

- สำหรับรายละเอียดเกี่ยวกับการใช้งาน โปรดดูหัวข้อ “การใช้งานอ่างอาบน้ำ”
- ตรวจสอบการเชื่อมต่อสายไฟทั้งหมดให้แน่ใจว่าได้เสียบปลั๊กไฟของอ่างอาบน้ำเรียบร้อยแล้ว
- ตรวจสอบให้แน่ใจว่า ข้อต่อตามท่อลมอยู่ในสภาพพร้อมใช้งาน
- ตรวจสอบให้แน่ใจว่า มอเตอร์ควบคุมอยู่ในสภาพพร้อมใช้งาน
- ลอกพลาสติกที่หุ้มอ่างอาบน้ำออก
- เติมน้ำในอ่างอาบน้ำให้อยู่ในระดับเหนือกว่าหัวเจ็ทอย่างน้อย 50 มม.
- ตรวจสอบท่อระบายน้ำเพื่อตรวจหาจุดรั่วซึม หากเกิดการรั่วซึมให้ทำการซ่อมแซมจุดรั่วซึม
- เริ่มใช้งานอ่างอาบน้ำ แต่ปุ่มคำสั่งเปิด/ปิดระบบบับเบิลมาสซาจ และตรวจสอบดูว่า  
มีลมปล่องออกจากรูแอร์เจ็ท และตรวจสอบตามท่อลมเพื่อตรวจหาจุดรั่วซึม
- ปิดระบบ และระบายน้ำออก

□ ปิดพลาสติกที่หุ้มอ่างอาบน้ำอีกครั้ง ตรวจสอบการรั่วซึมจากท่อระบายน้ำ

### จ. อ่างอาบน้ำแบบฝังตัว



**ข้อควรระวัง** ความเสี่ยงซึ่งอาจทำให้เกิดผลิตภัณฑ์ชำรุด ห้ามใช้ขอบอ่างอาบน้ำเพื่อ  
การรับน้ำหนัก ให้ก่อกระเบื้องเซรามิกหรือหินอ่อนสำหรับการติดตั้งด้านใต้อ่างอาบน้ำ  
และทาซิลิโคนระหว่างรอยต่อขอบอ่างอาบน้ำและกระเบื้อง

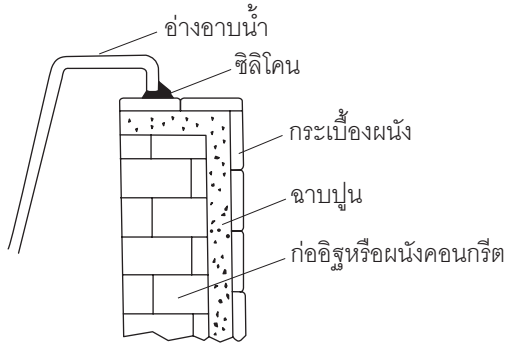

### ฉ. การเจาะ และตัดอ่างอาบน้ำอะคริลิก

**การเจาะ** การเจาะรูขนาดเล็กทำได้โดยใช้สว่าน และลบคมด้วยหินน้ำมัน (หินลับมีด)  
ส่วนการเจาะรูขนาดใหญ่จะต้องเจาะด้วยสว่านดอกเจาะโดยขนาดของรูเจาะจะต้องมี  
ขนาดไม่เกิน 12 มม. ความเร็วดอกสว่านสำหรับขนาด 6 มม. คือ 1800 รอบ/นาที ความเร็ว  
ดอกสว่านสำหรับขนาด 12 มม. คือ 900 รอบ/นาที

**ข้อพึงระวัง** ให้เจาะรูจากพื้นผิวอะคริลิก

**การตัด** หากมีเหตุจำเป็นต้องตัดส่วนใดส่วนหนึ่งของอ่างอาบน้ำอะคริลิก ให้ใช้ดอกเจาะที่คม  
หรือใบเลื่อยแบบฟันละเอียด ซึ่งต้องดำเนินการด้วยความระมัดระวัง จากนั้นจึงลบขอบคมให้เรียบ  
โดยใช้กระดาษทรายหยาบระดับกลาง หากพื้นผิวของอะคริลิกเกิดความเสียหาย อาจทำการ  
ขัดด้วยผลิตภัณฑ์ทำความสะอาดชนิดขัดพื้นผิว หากมีรอยขีดข่วนลึก สามารถลบรอยออกได้  
โดยใช้กระดาษทรายเบอร์ 600

## ข. ทำความสะอาดหลังจากการติดตั้ง

- ทำความสะอาดเศษผง และคราบฝุ่นละอองบริเวณมอเตอร์
- ใช้น้ำอุ่นและน้ำยาซักผ้าทำความสะอาดพื้นผิวของอ่างอาบน้ำ **ห้ามใช้ผลิตภัณฑ์ทำความสะอาดชนิดขัดพื้นผิว** ซึ่งอาจทำให้พื้นผิวเกิดรอยขีดข่วนและหมองคล้ำ **ห้ามใช้ผลิตภัณฑ์ทำความสะอาดชนิดผง** หากไม่ได้เจือจางด้วยน้ำก่อนเพราะอาจทำให้ระบบอัดอากาศอุดตัน **ห้ามใช้สารฟอกขาวหรือแอมโมเนีย** ในการทำความสะอาด ผลลัพธ์ที่ทำความสะอาดที่มีส่วนผสมของสารเคมี อาจทำให้พื้นผิวของอ่างอาบน้ำ เกิดความเสียหาย กรุณาอ่านคำแนะนำการทำความสะอาดในคู่มือการดูแลรักษาและการทำความสะอาด

## การใช้งานอ่างอาบน้ำ

### ก. เปิดน้ำลงอ่างอาบน้ำ





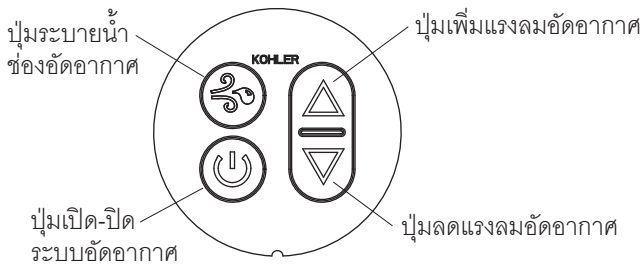

**ข้อควรระวัง** ความเสี่ยงซึ่งอาจทำให้ผลิตภัณฑ์ชำรุด ตรวจสอบให้แน่ใจว่า บริเวณรอบๆ มอเตอร์ปราศจากขี้เลื่อย, ขนวน, สิ่งสกปรก หรือเศษชิ้นส่วนเล็กๆ วัสดุดังกล่าว อาจทำให้เกิดการอุดตันที่ท่อมอเตอร์เป่าลมและลดการระบายลม

**หมายเหตุ** โปรดอ่านขั้นตอนให้เข้าใจก่อนท่านใช้งานอ่างอาบน้ำบับเบิลมาสซาช หากเกิดปัญหาในการใช้งาน แนะนำให้อ่านหัวข้อ “แนะนำการแก้ปัญหาเบื้องต้น”

### ข. วิธีใช้แผงสวิตช์ควบคุม



<p><b>ปุ่มเปิด-ปิด</b></p> 	<p>กดปุ่ม 1 ครั้งเพื่อให้มอเตอร์เป่าลมทำงานที่ความเร็วต่ำ กดปุ่มอีกครั้งเพื่อให้มอเตอร์เป่าลมหยุดทำงาน มอเตอร์เป่าลมจะหยุดทำงานอัตโนมัติหลังจากทำงานไปแล้วประมาณ 20 นาที เปิดมอเตอร์เป่าลมอีกครั้งโดยกดปุ่มเปิด-ปิด</p>
<p><b>ปุ่มระบายน้ำช่องอัดอากาศ</b></p> 	<p>โหมดระบายน้ำช่องอัดอากาศทำหน้าที่เป่าน้ำที่ตกค้างออกจากรูอากาศ หลังจากระบายน้ำออกหมดแล้ว กดปุ่ม 1 ครั้งเพื่อให้มอเตอร์เป่าลมทำงานที่ความเร็วต่ำ มอเตอร์เป่าลมจะหยุดทำงานอัตโนมัติหลังจากทำงานไปแล้วประมาณ 2 นาที ระหว่างที่โหมดระบายน้ำช่องอัดอากาศทำงาน ท่านสามารถกดปุ่มนี้อีกครั้ง เพื่อให้โหมดดังกล่าวหยุดทำงาน โปรดจำไว้ว่าอ่างอาบน้ำรุ่นนี้มีโหมดระบายน้ำช่องอัดอากาศอัตโนมัติ ซึ่งจะเริ่มทำงานหลังจากมอเตอร์เป่าลมหยุดทำงานประมาณ 30 นาที</p>
<p><b>ปุ่มลูกศรขึ้น</b></p> 	<p>เพิ่มแรงลมอัดอากาศ</p>
<p><b>ปุ่มลูกศรลง</b></p> 	<p>ลดแรงลมอัดอากาศ</p>
<p><b>ค. การตรวจสอบเบื้องต้น</b></p> <ul style="list-style-type: none"> <li>□ ถอดช่องดูแลรักษาออกชั่วคราว</li> <li>□ ตรวจสอบให้แน่ใจว่า ชั้นข้อต่อวาล์วกันน้ำไหลย้อนกลับจับแน่น</li> <li>□ ตรวจสอบให้แน่ใจว่า ติดตั้งสกรูเข้ากับท่อลมพีวีซีที่ตำแหน่งมอเตอร์เป่าลมและวาล์วกันน้ำไหลย้อนกลับ</li> <li>□ ตรวจสอบให้แน่ใจว่า ที่รัดสายไฟรองรับท่อลม</li> <li>□ ตรวจสอบให้แน่ใจว่า มอเตอร์เป่าลมทำงานปลอดภัย</li> <li>□ ตรวจสอบให้แน่ใจว่า ต่อสายไฟแผงสวิตช์ควบคุมที่ตำแหน่งแผงสวิตช์ควบคุมและมอเตอร์เป่าลมให้แน่น</li> <li>□ เติมน้ำในอ่างอาบน้ำให้อยู่ในระดับเหนือกว่าหัวเจ็ทอย่างน้อย 50 มม.</li> </ul>	

### ง. ตรวจสอบการทำงานของระบบอัดอากาศ

- กดปุ่มเปิด-ปิดบนแผงสวิตช์ควบคุม
- ตรวจสอบให้แน่ใจว่า มอเตอร์เป่าลมเริ่มทำงานที่ความเร็วต่ำ
- ตรวจสอบให้แน่ใจว่า มีลมเป่าออกมาจากรูเจ็ท
- กดปุ่มลูกศรขึ้นบนแผงสวิตช์ควบคุม
- ตรวจสอบให้แน่ใจว่า แรงลมอัดอากาศเพิ่มขึ้น
- กดปุ่มลูกศรลงบนแผงสวิตช์ควบคุม
- ตรวจสอบให้แน่ใจว่า แรงลมอัดอากาศลดลง
- กดปุ่มเปิด-ปิดเพื่อปิดเครื่อง

### จ. ตรวจสอบการทำงานของโหมดระบายน้ำช่องอัดอากาศแบบแมนนวล

- ระบายน้ำออกจากอ่างอาบน้ำ
- หลังระบายน้ำออกจนหมด กดปุ่มระบายน้ำช่องอัดอากาศ 1 ครั้ง
- ตรวจสอบให้แน่ใจว่า มอเตอร์เป่าลมเริ่มทำงานที่ความเร็วต่ำ และเป่าน้ำที่ตกค้างออกจากรูอากาศ
- ตรวจสอบให้แน่ใจว่า มีลมเป่าออกมาจากรูเจ็ท
- กดปุ่มระบายน้ำช่องอัดอากาศอีกครั้งเพื่อปิดมอเตอร์เป่าลม
- กดปุ่มระบายน้ำช่องอัดอากาศเพื่อเริ่มใช้งานโหมดระบายน้ำช่องอัดอากาศแบบแมนนวลอีกครั้ง
- ตรวจสอบให้แน่ใจว่า มอเตอร์เป่าลมหยุดทำงานอัตโนมัติหลังจากเวลาผ่านไปประมาณ 2 นาที

### ฉ. ตรวจสอบการทำงานของโหมดระบายน้ำช่องอัดอากาศแบบอัตโนมัติ

- กดปุ่มเปิด-ปิด
- กดปุ่มเปิด-ปิดอีกครั้งเพื่อปิดเครื่อง จากนั้นจับบันทึกเวลา
- หากน้ำเต็มอ่างให้ระบายออก
- ตรวจสอบให้แน่ใจว่า มอเตอร์เป่าลมเริ่มทำงานในโหมดระบายน้ำช่องอัดอากาศหลังจากเวลาผ่านไปประมาณ 30 นาที
- ตรวจสอบให้แน่ใจว่า มอเตอร์เป่าลมหยุดทำงานอัตโนมัติหลังจากเวลาผ่านไปประมาณ 2 นาที



ข้อแนะนำการแก้ไขปัญหาเบื้องต้น		
ปัญหาที่พบ	สาเหตุ	วิธีการแก้ไข
1. ระบบอัตโนมัติ ไม่ทำงาน	ก. ไม่มีกระแสไฟเข้าเครื่อง มอเตอร์เป่าลม	ก. ตั้ง/เปิด-ปิดเบรกเกอร์ GFCI หรือ ELCB ใหม่ และตรวจสอบ สายไฟ
	ข. ข้อต่อแผงสวิตช์ควบคุมหลวม หรือชำรุด	ข. ตรวจสอบข้อต่อสายไฟ เปลี่ยนข้อต่อแผงสวิตช์ ควบคุมหากชำรุด
	ค. แผงสวิตช์ควบคุมไม่ทำงาน	ค. ตรวจสอบข้อต่อสายไฟ เปลี่ยนแผงสวิตช์ควบคุม
	ง. เครื่องมอเตอร์เป่าลม ไม่ทำงาน	ง. เปลี่ยนเครื่องมอเตอร์เป่าลม
2. ระบบอัตโนมัติ ทำงาน แต่มีลม ออกน้อยหรือ ไม่มีลม	ก. เครื่องมอเตอร์เป่าลม ไม่ทำงาน	ก. ตรวจสอบตามข้อต่อเครื่อง เป่าลม
	ข. เครื่องมอเตอร์เป่าลมอุดตัน	ข. ทำความสะอาดบริเวณรอบ เครื่องมอเตอร์เป่าลม ให้แน่ใจว่าเครื่องสามารถ ระบายอากาศได้
3. อ่างอาบน้ำหยุด อัตโนมัติก่อน 18 นาที	ก. GFCI หรือ ELCB ตัดไฟ	ก. ตรวจสอบข้อต่อสายไฟ
	ข. เครื่องมอเตอร์เป่าลมร้อนจัด, เครื่องหยุดทำงาน	ข. ตรวจสอบสิ่งอุดตันที่มอเตอร์ เครื่องเป่าลม นำสิ่งอุดตันออก และปล่อยให้เครื่องเป่าลม เย็นลง
4. อ่างอาบน้ำไม่หยุด ทำงานอัตโนมัติ ภายใน 22 นาที	ก. เครื่องมอเตอร์เป่าลมทำงาน ต่อเนื่อง ไม่หยุดทำงานตามที่ กำหนด	ก. เปลี่ยนเครื่องมอเตอร์เป่าลม
5. เมื่อกดปุ่มเปิด เครื่องมอเตอร์เป่า ลมไม่ทำงาน	ก. ข้อต่อแผงสวิตช์ควบคุมหลวม หรือชำรุด	ก. ตรวจสอบข้อต่อสายไฟ เปลี่ยนข้อต่อแผงสวิตช์ ควบคุมหากชำรุด
	ข. แผงสวิตช์ควบคุมไม่ทำงาน	ข. เปลี่ยนแผงสวิตช์ควบคุม

ปัญหาที่พบ	สาเหตุ	วิธีการแก้ไข
6. มอเตอร์เป่าลมทำงานแต่ไม่สามารถปรับแรงลมอัดอากาศได้	ก. ข้อต่อแฉงสวิตช์ควบคุมหลวมหรือชำรุด	ก. ตรวจสอบข้อต่อแฉงสวิตช์ควบคุม
	ข. แฉงสวิตช์ควบคุมไม่ทำงาน	ข. เปลี่ยนแฉงสวิตช์ควบคุม
	ค. เครื่องมอเตอร์เป่าลมไม่ทำงาน	ค. เปลี่ยนเครื่องมอเตอร์เป่าลม
7. ระบบการระบายน้ำอัตโนมัติไม่ทำงาน	ก. เครื่องมอเตอร์เป่าลมไม่ทำงาน	ก. เปลี่ยนเครื่องมอเตอร์เป่าลม
8. การใช้คำสั่งระบบการระบายน้ำไม่ทำงาน	ก. ข้อต่อแฉงสวิตช์ควบคุมหลวมหรือชำรุด	ก. ตรวจสอบข้อต่อสายไฟ เปลี่ยนข้อต่อแฉงสวิตช์ควบคุมหากชำรุด
	ข. แฉงสวิตช์ควบคุมไม่ทำงาน	ข. เปลี่ยนแฉงสวิตช์ควบคุม
	ค. เครื่องมอเตอร์เป่าลมไม่ทำงาน	ค. เปลี่ยนเครื่องมอเตอร์เป่าลม

### การดูแลรักษาและการทำความสะอาด

#### ความรับผิดชอบของผู้ใช้ผลิตภัณฑ์

ต้องให้แน่ใจว่าท่านติดตั้งอ่างอาบน้ำแบบเบิ้ลมาสซาจตามข้อแนะนำในการติดตั้ง

ควรใช้งานระบบแบบเบิ้ลมาสซาจอย่างน้อยเดือนละ 1 ครั้งเพื่อป้องกันความเสียหายต่ออุปกรณ์ไฟฟ้าที่เกิดจากความชื้น

การทำความสะอาดพื้นผิวอะคริลิก: ห้ามใช้สารทำความสะอาดที่ทำให้เกิดรอยขีดข่วนกับพื้นผิวอะคริลิก เช็ดทำความสะอาดอ่างอาบน้ำทุกครั้งหลังใช้งานเพื่อป้องกันคราบสบู่และคราบสกปรกสะสม

หากพื้นผิวอะคริลิกหมอง ขอแนะนำให้ใช้น้ำยาขัดเคลือบสีรถ\* จากนั้นตามด้วยแว็กซ์

\*ขอแนะนำ

ผลิตภัณฑ์ทำความสะอาดและขัดเงาโลหะ Meguiars 28 (ผลิตภัณฑ์นำเข้า) หรือ “กรีนออยล์”



# KOHLER®

## ASIAN EMERGING MARKETS

Asia Customer Service Centre, Kohler Asia Pacific Limited  
No.158, Jiang Chang San Road, Zhabei District, Shanghai, PRC. 200436.  
Tel: +(86) 21 2606 2572 Fax: +(86) 21 6107 8900

## KOHLER (THAILAND) PUBLIC COMPANY LIMITED

16<sup>th</sup> FL. Jasmine City Bldg., 2 Soi Sukhumvit 23, Sukhumvit Road, Wattana, Bangkok 10110 Thailand  
Call Center Tel. +(66) 2204 6222 Fax. +(66) 2204 6224

บริษัท โคลห์เลอร์ (ประเทศไทย) จำกัด (มหาชน)

ชั้น 16 อาคารจัสมีน ซิตี้, 2 ซอยสุขุมวิท 23 ถนนสุขุมวิท แขวงคลองเตยเหนือ เขตวัฒนา กรุงเทพฯ 10110  
ลูกค้าสัมพันธ์ โทร. 0 2204 6222 โทรสาร 0 2204 6224

E-mail: [callcenterthailand@kohler.com](mailto:callcenterthailand@kohler.com)

