

Installation and Care Guide
Proflex and Massage Whirlpool Bath

คู่มือการติดตั้งและการดูแลรักษา
อ่างอาบน้ำระบบน้ำวนโปรเฟล็กซ์และระบบนวด

KOHLER[®]

Thank You for Choosing Kohler Company

We appreciate your commitment to Kohler quality. Please take a few minutes to review this manual before you start installation. If you encounter any installation or performance problems, please call 0-2204-6222 for Call Center (Thailand). Thank you again for choosing Kohler Company.

Important Information

- Please read these instructions carefully to familiarize yourself with the required tools, materials, and installation sequences. Follow the sections that pertain to your particular installation. This will help you avoid costly mistakes. In addition to proper installation, read all operating and safety instructions.
- All information is based on the latest product information available at the time of publication. Kohler Co. reserves the right to make changes in product characteristics, packaging, or availability at any time without notice.
- These instructions contain important care, cleaning, and warranty information, **please leave these instructions for the consumer.**

IMPORTANT SAFETY INSTRUCTION

A. Installation Hazard Notification



DANGER: Risk of fire, electric shock, or injury to persons. Read important safety instructions included in these instructions.



DANGER: Risk of electric shock. Connect only to circuits protected by a Ground-Fault Circuit-Interrupter (GFCI) or Earth-Leakage Circuit-Breaker (ELCB).



WARNING: Risk of electrical shock. A licensed electrician should make all electrical connections.



WARNING: Risk of electrical shock. Disconnect power before servicing.



WARNING: Risk of injury or property damage. Please read all instructions thoroughly before beginning installation, including the following product requirements.



WARNING: Risk of damp. Silicone sealant shall be applied to connections of the electronic drain pipe and the bathroom drainage pipeline.

NOTE: Temperature deviation. Water temperature at different parts of the bath may not be the same, which may cause the temperature detected and shown on the panel slightly differ from the actual water temperature in the bath.

NOTE: Difference of the type of the plumping, which may differ the drain speed.

Building materials and wiring should be routed away from the pump body and other heat-producing components of the unit.

A pressure wire connector marked "Earth/Ground" is provided within the wiring compartment. To reduce the risk of electric shock, connect this connector to the grounding terminal of your electric service or supply panel with copper wire equivalent in size to the circuit conductor supplying this equipment.

Grounding is required. The unit should be installed by a qualified service representative, and grounded.

NOTE: Install to permit access for servicing.

NOTE: NO PUMP AND SWITCH ACCESS NOWARRANTY SERVICE. Ventilation must be provided to access panel. Jalousie access is recommended.

NOTICE: Follow all local plumbing and electrical codes.

B. Factory-Assembled Features

Factory installed components include whirlpool pump with power supply cord, electronic drain, controller, piping, water level sensor, user keypad, and keypad cable. Other than power wiring and plumbing, no assembly is needed.

IMPORTANT SAFETY INSTRUCTION Cont.



WARNING: Unauthorized modification may cause unsafe operation or affect performance of the whirlpool. Do not relocate the motor, or make other modifications to the system in the absence of kit instructions, as this could adversely affect the performance and safe operation of the whirlpool. Kohler Thailand shall not be liable under its warranty or otherwise for personal injury or damage caused by any such unauthorized modification.

Product Requirement

A. Summary of Key Requirements

- Observe all local plumbing codes.
- Install the unit to a level subfloor.
- Provide properly-dimensioned framing.
- Baths with airjets are designed for a variety of installations, depending upon the model chosen.

B. Plumbing Specifications

If using a rim-mounted bath faucet, flexible connections between the valves and spout may be required. Confirm adequate mounting, connection space of specified faucet for your installation.

C. Product Inspection

Carefully unpack and inspect the bath with airjets for damage. Leave all materials in the carton during constructions to prevent damage.

D. Electrical Requirements

The installation must have a Earth-Leakage Circuit-Breaker (ELCB). The ELCB protects against Line-to-ground shock hazard. Use a 220-240 V, 20 A (minimum), 50/60 Hz dedicated service for the bath with airjets.

E. Connections and Service Access

Before installation, ensure proper access to the final connections.

NOTICE: Provide generous, unrestricted service access to the pump. You must provide access for servicing the pump and controls. The access must be located immediately next to the pump. Refer the specification Sheet for access panel location. (the size of access panel should not less than 500 x 450 mm)

Tools

A. Tools Required

- Adjustable pipe wrench
- Rule
- Level
- Safety shoes
- Safety glasses
- Square
- Screwdriver
- Pliers
- Utility knife
- Pencil
- Measuring Tape

B. Materials Required

- Plumbers putty
- Wall coverings, as necessary
- Silicone sealant
- Gypsum cement (optional)
- Construction adhesive (optional)
- Protective covering for bathtub
- Nails

Plus:

- Conventional woodworking tools and materials or conventional brick laying tools and materials.
- Drop Cloth
- Construction adhesive (optional)
- Cement or mortar (optional)

Before You Begin

CAUTION: Risk of product damage. Do not lift the bath by the piping or pump, or use the piping or pump for structural support of the bath.

- Your new bath has been manufactured to the highest possible standards, it has been factory tested and approved.
- We recommend this bath for drop-in.
- Inspect the bath for damage before you begin installation.
- You must install this bath to an adequately supported, level subfloor.
- Confirm adequate support for a rim-mounted faucet, large faucets that may be inadvertently used as a means of support are not appropriate or safe for this installation.
- Identify pump and switch access location before proceeding with installation.

NOTE: NO PUMP AND SWITCH ACCESS NOWARRANTY SERVICE. Ventilation must be provided to access panel. Jalousie access is recommended.

Prepare the Site

Old Bath Removal (If Applicable)

Disconnect the drain at the trap. Remove the old wall material. Slip boards under the old bath feet to protect the floor, and slide the old bath out of the recess as illustrated.

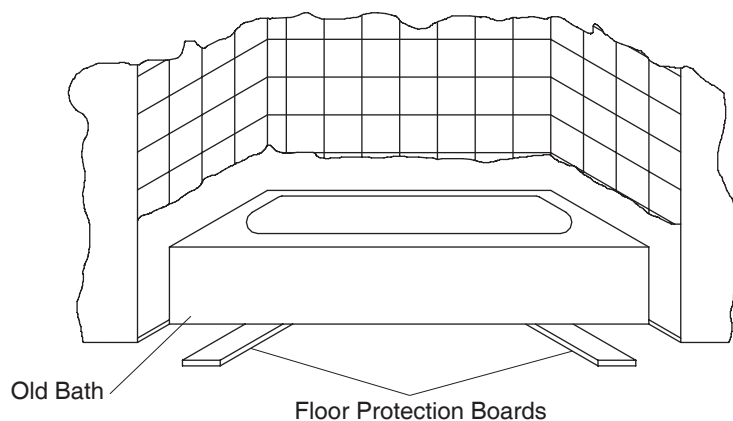

Concrete Construction

NOTICE: Adequate floor support must be provided. Consult the roughing-in sheet packed with your bath for specific floor loading requirements.

CAUTION: Risk of product damage. Do not support the bath by the rim.

- Make sure the flooring offers adequate support for your bath, and verify that the subfloor is flat and level.
- This bath may be installed next to the wall or in an island installation. An island installation requires a four side surround. In both instances, make sure the deck is supported by brick or concrete.
- Install an access panel to allow the pump to be serviced.
- Construct brick or concrete supports.
- Provide 2 mm gap between the bath rim and the concrete or brick framing. Frame the floor, or construct a frame for a raised installation, in accordance with the roughing-in information packed with the bath.
- Position the plumbing according to the roughing-in information packed. Cap the supplies, and check for leaks.

NOTICE: Unless otherwise specified, floor support under the bath must provide for a minimum 390 kg/square meter loading.

Prepare the Site Cont.

NOTICE: Provide adequate ventilation and a minimum of 15 cubic feet (0.4 cubic meters) in the installed location for cooling the motor and to supply sufficient air for the blower. Do not install the blower motor closer than 50 mm from the wall or other objects.

NOTICE: You must provide access for servicing the pump and controls. Please refer to the specification sheet for access panel location.

NOTE: Install the control panel at the outer side for convenience of maintenance.

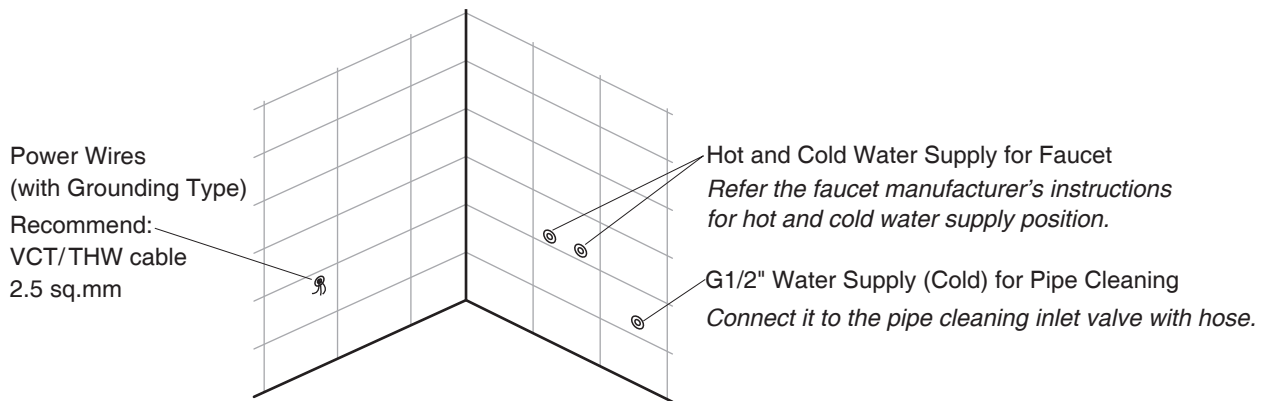
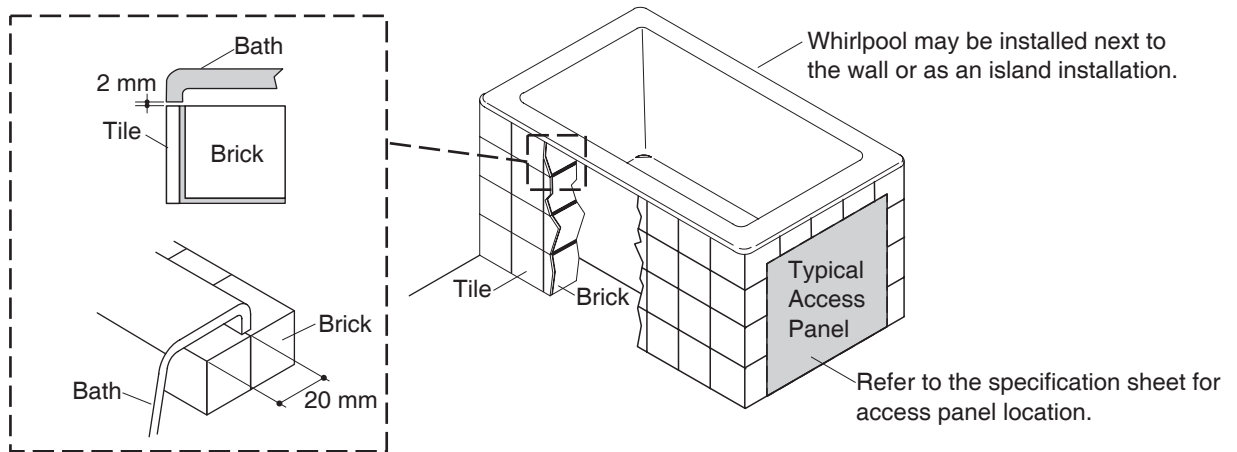

NOTICE: Please arrange the power wires on the wall where the pump locates.

NOTE: The power wires and water supply can be adjusted according to installation layout.

Bath Installation

CAUTION: Risk of product damage. Do not lift the bath by the piping or pump, or use the piping or pump for structural support of the bath.

CAUTION: Risk of product damage. Do not support the bath by the rim.

If the subfloor is not level, shim the bath support blocks as necessary.

NOTE: Do not use gypsum concrete or drywall compound for this application, as they will not provide an acceptable, durable bond.

Bath Installation Cont.

- Spread a 50 mm thick layer of cement or mortar on the subfloor where the bath will be set. This will help secure, level, and support the unit.
- Position a piece of plastic drop cloth material on top of the cement or mortar bed.
- With help, carefully lift the bath into place.
- Position the bath on the support, adjust the level.
- To adjust the height, loosen the nut A, adjust the height by tightening the nut B, and then tighten the nut A.
- Insert the drain tail piece pipe or flexible pipe into the floor drain. Make sure the bath is level and all feet are sufficiently supported.
- Remove the protective tape from the rim.

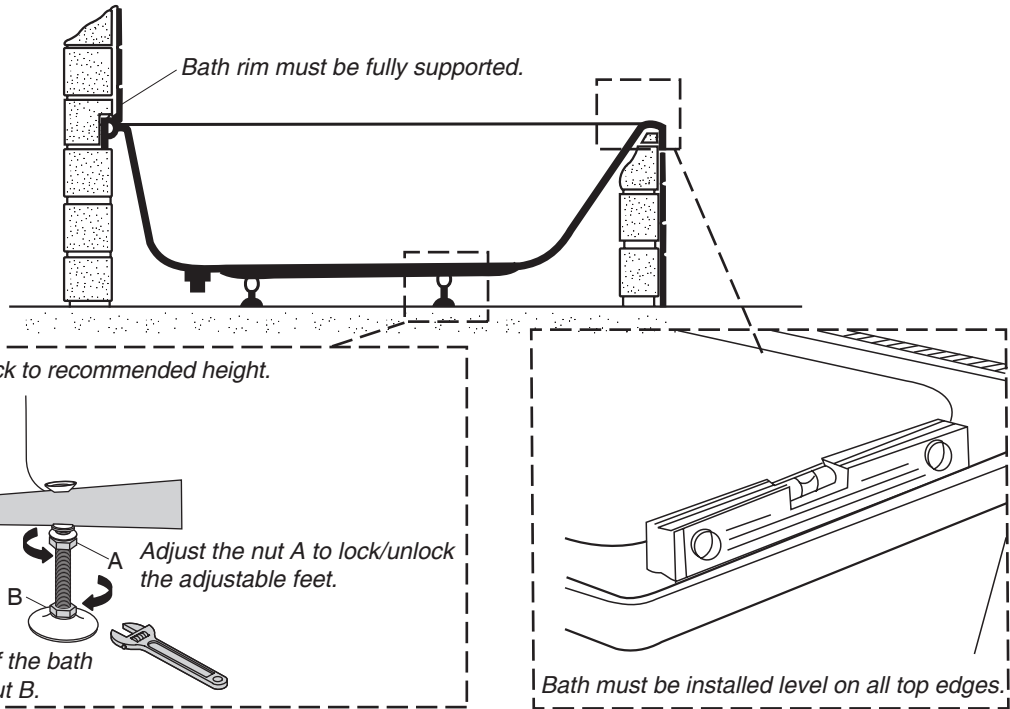

Drainage Installations

- Assemble parts, as shown.
- The tailpiece may need to be cut for proper fit.

Drainage Installation with Tail Piece Pipe

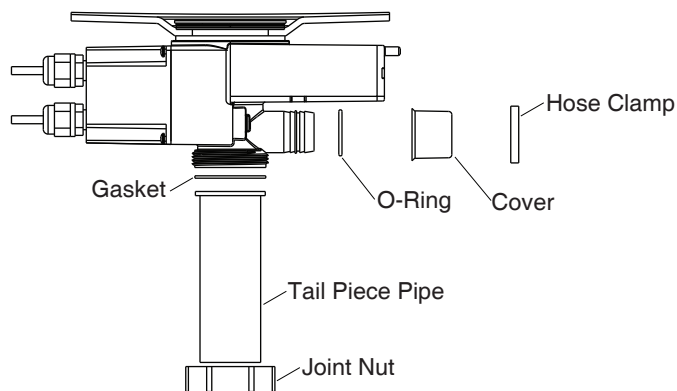

Bath Installation Cont.

Drainage Installation with Flexible Pipe

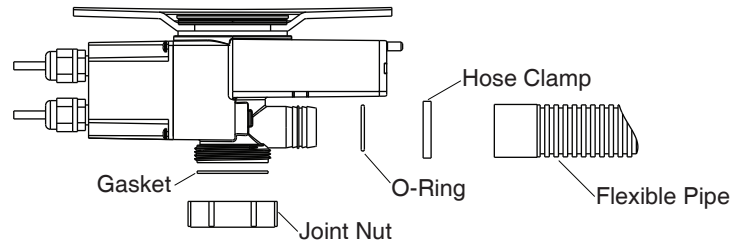

- Apply silicon sealant between the tail piece/flexible pipe and the outlet.

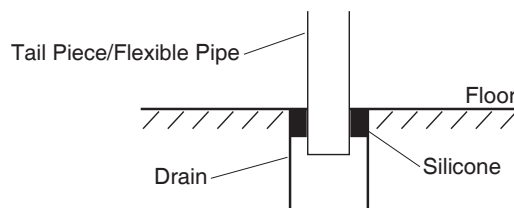

Apply silicon sealant to the connection of the electronic drain pipe and the bathroom drainage pipeline.

Plumbing Installation



CAUTION: Risk of product damage. Ensure a watertight seal on the bath drain.

NOTE: An access panel will simplify future maintenance.

- Install the faucet valve according to the faucet manufacturer's instructions. Do not install the faucet trim until instructed.
- Open the hot and cold water supplies, and check the supply connections for leakage.
- Run water into the bath, and check the drain connections for leakage.
- Connect the pipe cleaning valve to the water supply (Cold) with G1/2" hose.

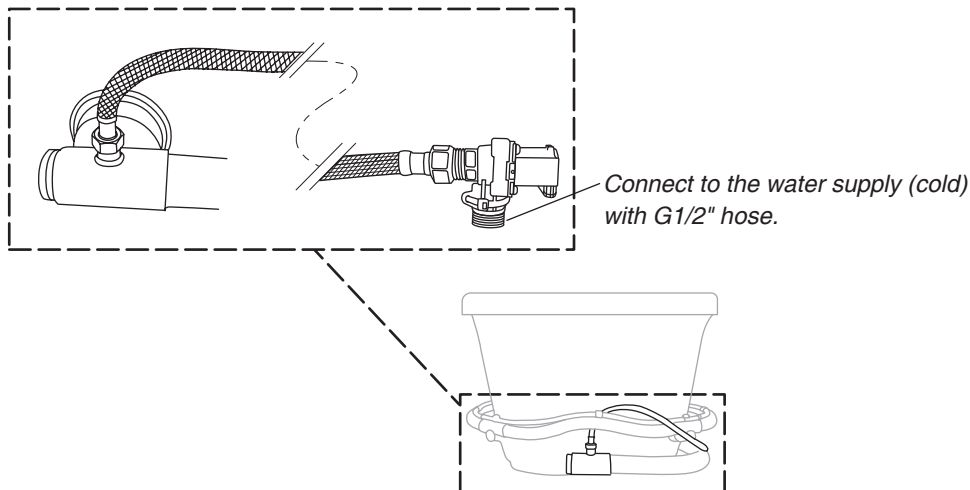

Make Electrical Connection

⚠ DANGER: Risk of fire, electric shock, or injury to persons. To reduce the risk of electric shock, connect the pump to a properly grounded Earth-Leakage Circuit-Breaker (ELCB). This will provide additional protection against line-to-ground shock hazard. A 220 - 240 V, 20 A, 50/60 Hz dedicated circuit is required.

⚠ WARNING: Risk of fire, electric shock, or injury to persons. When using electrical products, basic precautions should always be followed, including the following:

The above units must be connected by a registered electrician.

IMPORTANT: Access to power connections must be provided and must comply with local authority regulations.

⚠ WARNING: Risk of electric shock. Make sure the power has been disconnected before performing the following procedures.



- The whirlpool controls and system have been prewired at the factory. A licensed electrician must install ELCB (Earth-Leakage Circuit-Breaker).
- Provide a separate equipment earthing conductor for the earth lug located inside the junction box. The earthing conductor must not be connected to any current-carrying conductor. Follow local electrical codes. Bond in accordance with national and local codes.

⚠ WARNING: Risk of fire, electric shock, or injury to persons. Ensure the grounding is connected to the electric system. Improper insertion, no insertion or no effective grounding can result in electric shock, fire of damage to your bath

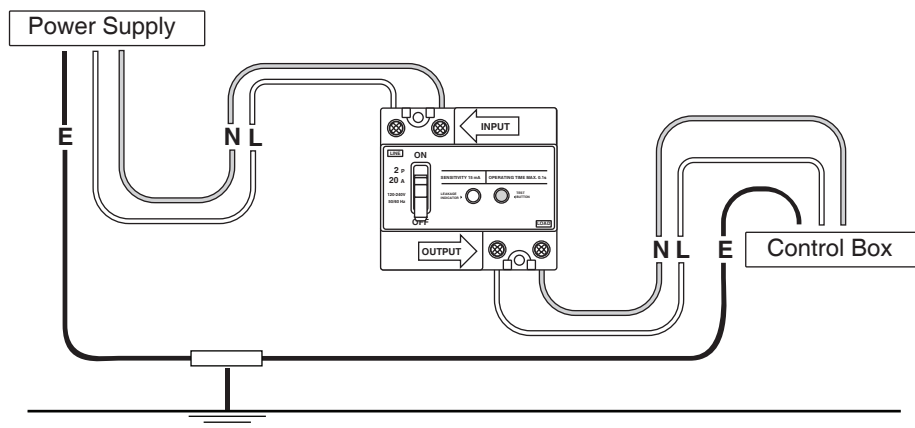
Earth-Leakage Circuit-Breaker (ELCB) Connection



Test Run the Bath

- Check all electrical connections.
- Make sure all piping connections are secure.
- Temporarily remove the plastic drop cloth or other protective sheeting from the bath.
- Push the electronic drain on/off button “” or “” to close the drain. Fill the bath to a level at least 50 mm above the top of the highest nozzle.
- Refer to “Bath Operation” to make sure that every function works well.
- Check the piping for leaks. Repair any leaks.
- Operate the bath. Check the air piping for leaks.
- Stop the massage and drain water.
- Return the plastic drop cloth or other protective sheeting to the bath. Check the drain connections for leakage.

Switch Function and Operation

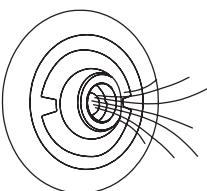
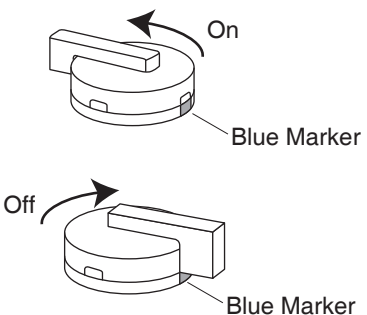
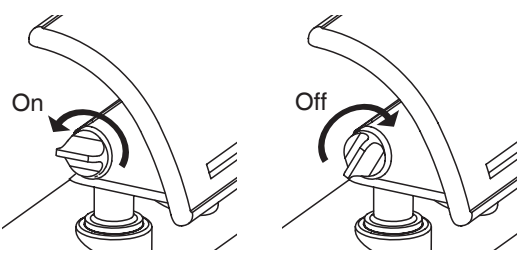
IMAGE	BUTTON	INSTRUCTION
	Jet	Turn the jet trim clockwise to increase the flow. Turn the jet trim counterclockwise to decrease the flow.
	Bubble Switch Controller	To switch on: Turn a control handle counterclockwise to opposite direction of the blue marker. To switch off: Turn a control handle clockwise to the blue marker position.
	Waterfall Pillow Controller	To switch on: Turn a control handle counterclockwise to open or increase the flow. To switch off: Turn a control handle clockwise to close or decrease the flow.

Bath Operation

A. Fill the Bath

 **CAUTION: Risk of product damage.** Ensure that the area around the blower motor is free of sawdust, insulation, dirt, or other small loose debris. Such material could clog the pump motor ducts and reduce the air flow through the pump motor.

NOTE: Please read these steps carefully before you operate your whirlpool. Troubleshoot any problems using the “Troubleshooting” section.

NOTE: Massage function may fail to start if water level is too low.

Bath Operation Cont.

B. Keypad and Operation

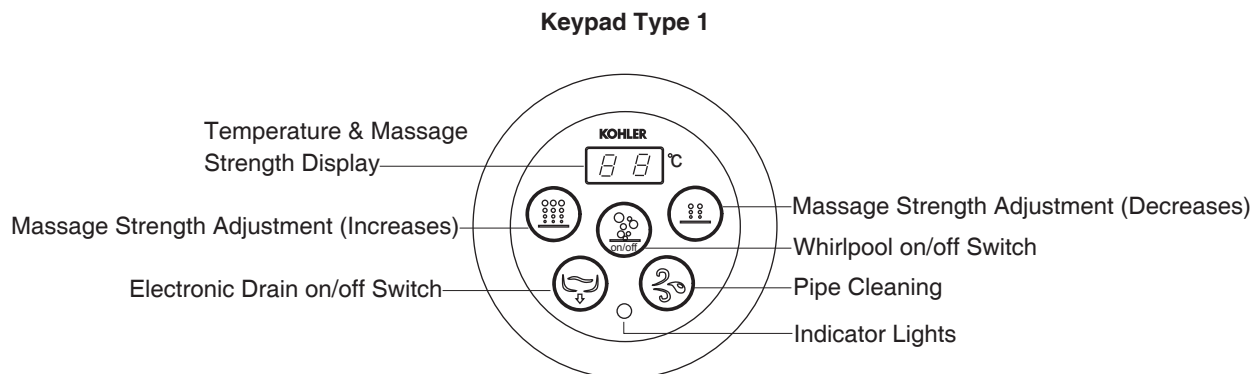

Keypad Type 1



Temperature & Massage Strength Display

- It displays water temperature when the bath is filled with water or displays air temperature when the bath is empty.
- It displays massage level when adjusts the massage strength on user keypad.
- If the system is without operation for continuous 2 hours, all the indication lights will be automatically shut off. Press any button to redisplay the previous status.



Indicator Lights

- Green light on: The drain starts.
- Red light on: The drain stops.
- Orange light on: The pipe cleaning function activating.
- Green and red lights glitter alternately and the sound alarm is on: The water level in the bath exceeds the pre-set overflow level. The alarm will be cleared after the water level returns to normal.





Electronic Drain on/off Switch

- Press the button “” on the user keypad to start the electronic drain, green light is on.
- Press the button “” again to stop it, the red light flashes.
- When press this button, a slight sound can be heard from the drain at the bottom of the bath.



Whirlpool on/off Switch

- Press the button “” on the user keypad to start the whirlpool system.
- Press the button “” again to stop the whirlpool system.
- The whirlpool will automatically stop after running for about 20 minutes.

Massage Strength Adjustment

- Fill the water for 50 mm above the highest jet. Otherwise, the massage function may fail to start.
- Press the massage on/off button “” on the user keypad. Observe that the blower motor starts. The water is blowing through all of the nozzles.
- Press the button “” on the user keypad to increase massage strength. Verify that the water flow increases.
- Press the button “” on the user keypad to decrease massage strength. Verify that the water flow decreases.
- There are 7 grades of massage strength.
- Press the whirlpool on/off “” on the keypad to stop massage.

Pipe Cleaning (Detail refer to page 13.)

- Press the button “” on the user keypad to start pipe cleaning function, orange light is on.
- Press the button “” again to stop pipe cleaning function. Meanwhile, electronic drain is open and green light is on.

Bath Operation Cont.

Keypad Type 2

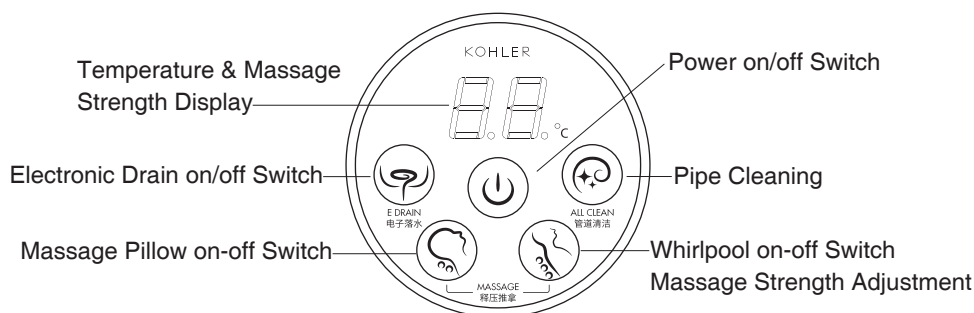



Keypad Type 2



Temperature & Massage Strength Display

- It displays water temperature when the bath is filled with water or displays air temperature when the bath is empty.
- It displays massage level when adjusts the massage strength on user keypad.
- It displays drain animation when the drain starts.
- It displays pipe cleaning animation when the pipe cleaning starts.
- If the system is without operation for continuous 2 hours, the system will be automatically shut off. Press the button “” on the user keypad to start the system and enter to stand by mode.





Electronic Drain on/off Switch

- Press the button “” on the user keypad to start the electronic drain, drain animation is displayed.
- Press the button “” again to stop it.
- When press this button, a slight sound can be heard from the drain at the bottom of the bath.

Power on/off Switch

- Press the button “” on start the system and enter to stand by mode.
- Press the button “” again to stop the system.



Massage on-off and Strength Adjustment

- Fill the water for 50 mm above the highest jet. Otherwise, the massage function may fail to start.
- Press the massage on/off button “” on the user keypad, pump is start with massage strength of L1.
- Press the button “” again, massage strength is changed to L2.
- Press the button “” again, massage strength is changed to L1.
- Hold the button “” to stop the bath.

Massage pillow on-off

- Press the button “” on the user keypad to start massage pillow.
- Press “” to stop the bath.

Pipe Cleaning (Detail refer to page 13.)

- Press the button “” on the user keypad to start pipe cleaning function, pipe cleaning animation is displayed.
- Press the button “” again to stop pipe cleaning function. Meanwhile, electronic drain is open and drain animation is displayed.

Bath Operation Cont.

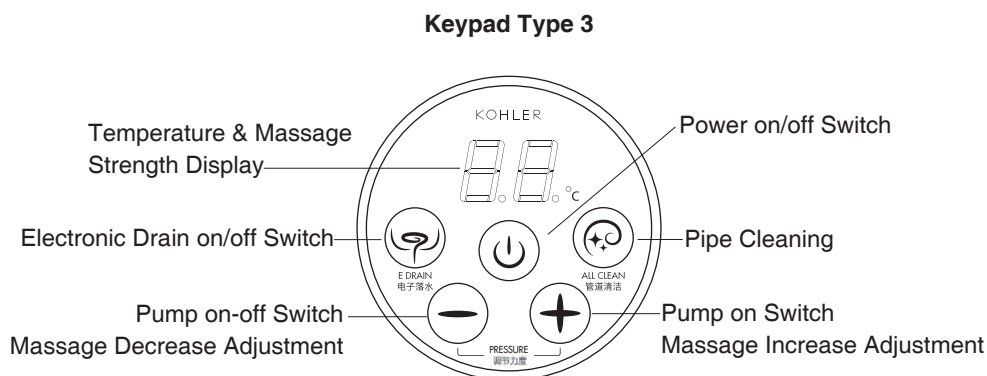

Keypad Type 3

Temperature & Massage Strength Display

- It displays water temperature when the bath is filled with water or displays air temperature when the bath is empty.
- It displays massage level when adjusts the massage strength on user keypad.
- It displays drain animation when the drain starts.
- It displays pipe cleaning animation when the pipe cleaning starts.
- If the system is without operation for continuous 2 hours, the system will be automatically shut off. Press the button “⏻” on the user keypad to start the system and enter to stand by mode.

Electronic Drain on/off Switch

- Press the button “Ⓜ” on the user keypad to start the electronic drain, drain animation is displayed.
- Press the button “Ⓜ” again to stop it.
- When press this button, a slight sound can be heard from the drain at the bottom of the bath.

Power on/off Switch

- Press the button “⏻” on start the system and enter to stand by mode.
- Press the button “⏻” again to stop the system.

Massage on-off and Strength Adjustment



- Fill the water for 50 mm above the highest jet. Otherwise, the massage function may fail to start.
- Press the button “⊕” or “⊖” on the user keypad, pump is start with massage strength of L0.
- Press the button “⊕” again, massage strength is changed to L1.
- Continue to press the button “⊕”, massage strength will be increases to L6.
- Continue to press the button “⊖”, massage strength will be decreases to L0.
- Press the button “⊖” again, to stop the pump.

Pipe Cleaning (Detail refer to page 13.)



- Press the button “Ⓜ” on the user keypad to start pipe cleaning function, pipe cleaning animation is displayed.
- Press the button “Ⓜ” again to stop pipe cleaning function. Meanwhile, electronic drain is open and drain animation is displayed.

Bath Operation Cont.

C. Pipe Cleaning Operation



- Press the pipe cleaning button “” or “” on the user keypad.
- The bath automatically drains.
- After the bath is drained, the electronic drain is off automatically.
- The bath fills until water reaches the water level for automatic cleaning.
- The pump automatically runs for two minutes.
- The bath automatically drains and pipe cleaning is finished.

D. Power off Compelling Drain Protect Function

- Press electronic drain on/off “” or “” to stop the electronic drain.
- Disconnect the power.
- Observe that the electronic drain starts automatically.
- Connect the power, and the electronic drain is at draining status.

NOTE: Please do not use the bath in case of outage. In this case, the electronic drain automatically opens and the bath can not be filled with water.

E. Test of the overflow function





- Press the electronic drain on/off button “” or “” to stop the electronic drain.
- Fill the water until the electronic drain automatically starts and cellular sound alarm is heard.
- Turn off the tap, the water level will drop to the overflow level. The drain automatically stops and sound alarm stops.

NOTE: When the bath reaches overflow level, water level may rise quickly if you enter the bath, which may trigger the compelling drain function. Compelling drain function will discharge lots of water, so it is not recommended to enter the bath when it reaches overflow level.

F. Compelling Drain Function

- The compelling drain function automatically starts, if the overflow level sensor does not work to prevent the water overflow to your bathroom.

G. Stopping the Bath

- Press “” or “” to stop the bath.
- Carefully exit the bath.
- Press the electronic drain on/off button “” or “”. Drain animation is displayed

H. Keypad Display

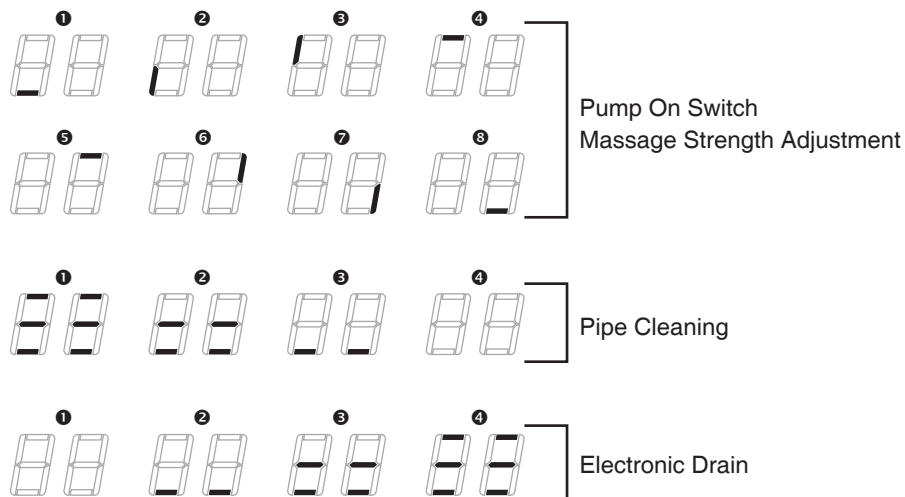

Complete Installation

- Cover the constructed brick with cement. Seal the joints between the bath rim edge and the brick with silicone sealant.
- Cover the outer side of the constructed brick with tiles. Seal the joints between the bath rim and tile with silicone sealant.

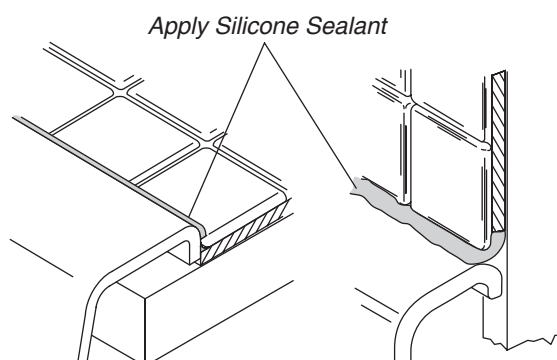
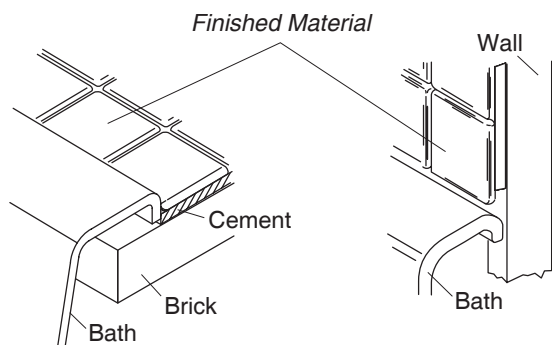

Install and Remove the Apron

- Remove the screw cap and loosen the screw.
- Push the upper part of the apron inwards, pull down the apron and it can be removed easily.
- When installing the apron, insert the top of the apron into the enclosure, then fix and cap the screws.

Care and Cleaning

Cleaning Your Acrylic Bath

- Use a mild detergent such as liquid dishwashing soap and warm water for cleaning. Do not use abrasive cleaners that may scratch or dull the surface.
- Carefully read the cleaner product label to ensure the cleaner is safe for use on the material.
- Always test your cleaning solution on an inconspicuous area before applying to the entire surface.
- Do not allow cleaners to sit or soak on the surface.
- Wipe surfaces clean and rinse completely with water immediately after cleaner application. Rinse and dry any overspray that lands on nearby surfaces.
- Use a soft, dampened sponge or cloth. Never use an abrasive material such as a brush or scouring pad to clean surfaces.

NOTE: To restore dull or scratched units: Apply white automotive polishing compound with a clean rag. Rub scratches and dull areas vigorously. Wipe off residue. Follow with a coat of white automotive paste wax. Do not wax areas where you walk or stand.

Cleaning Your User Keypad

Use a soft cloth to wipe the keypad and remote control after each use. If the surface becomes dirty, use a non-abrasive soap and warm water to clean.

Troubleshooting		
SYMPTOMS	PROBABLE CAUSES	RECORRECTIVE ACTION
1. Massage does not start.	A. Controller is not power on.	A. Set/reset GFCI or ELCB breaker; check wiring.
	B. User keypad cable loose or damaged.	B. Check wire connections. If necessary, replace user keypad.
	C. User keypad does not work.	C. Replace user keypad.
	D. Pump does not work.	D. Replace pump.
2. Pump stops automatically within 20 minutes.	A. GFCI or ELCB trips.	A. Correct GFCI or ELCB trips.
3. Pump does not stop automatically after 20 minutes.	A. Controller trips.	A. Replace controller.
4. Pump does not stop when pump on/off button on user keypad is pressed.	A. User keypad cable loose or damaged.	A. Check wire connections. If necessary, replace user keypad.
	B. User keypad does not work.	B. Replace user keypad.
5. Pump operates but can not adjust massage strength.	A. User keypad cable loose or damaged.	A. Check wire connections. If necessary, replace user keypad.
	B. User keypad does not work.	B. Replace user keypad.
	C. Controller dose not work.	C. Replace the controller.
	D. Electronic adjustment valve does not work.	D. Replace electronic adjustment valve.
6. Pipe cleaning does not work.	A. User keypad cable loose or damaged.	A. Check wire connections. If necessary, replace user keypad.
	B. User keypad does not work.	B. Replace user keypad.
	C. Pump does not work.	C. Replace pump.
	D. Controller dose not work.	D. Replace the controller.
7. Cannot operate or stop electronic drain.	A. User keypad trips.	A. Replace user keypad.
	B. Controller trips.	B. Replace controller.
	C. Electronic drain does not work	C. Replace electronic drain mechanism.
8. Overflow function does not work.	A. Water level sensor trips.	A. Replace water level sensor.
	B. Electronic drain does not work.	B. Replace electronic drain mechanism.
9. Water level does not work when the bath is filled with water.	A. Water level protector functions.	A. Lower the water level in the bath.
	B. Water level surpasses overflow level.	B. Lower the water level in the bath.
	C. Overflow level is not correct.	C. Contact customer service personnel of Kohler to readjust the water level.
10. Water temperature cannot be shown	A. User keypad cable loose or damaged.	A. Check wire connections. If necessary, replace user keypad.
	B. User keypad trips.	B. Replace user keypad.
11. Abnormity shown of water temperature.	A. Temperature sensor of electronic drain mechanism does not work.	A. Replace electronic drain mechanism.
12. The bath fails to drain water.	A. Drain pipe is higher than bath bottom.	A. Keep drain pipe close to the ground to make it lower than bath bottom.

ขอขอบพระคุณที่เลือกใช้ผลิตภัณฑ์โคห์เลอร์







เราขอขอบคุณท่านที่เลือกใช้ผลิตภัณฑ์โคห์เลอร์ เรามีความยินดีอย่างยิ่งที่ท่านให้ความไว้วางใจในคุณภาพผลิตภัณฑ์โคห์เลอร์ โปรดสละเวลาสักครู่เพื่อศึกษาคู่มือก่อนการติดตั้ง หากท่านพบปัญหาเกี่ยวกับการติดตั้งหรือการทำงาน กรุณาติดต่อลูกค้าสัมพันธ์ (ประเทศไทย) 0-2204-6222 ขอขอบคุณอีกครั้งที่ท่านเลือกใช้ผลิตภัณฑ์โคห์เลอร์

ข้อมูลสำคัญ

- โปรดอ่านคำแนะนำการติดตั้งในแต่ละหัวข้อตามลำดับ เพื่อให้ท่านเข้าใจถึงขั้นตอนในการติดตั้งรวมถึงการใช้เครื่องมือวัสดุอุปกรณ์ที่จำเป็นและเหมาะสมกับการติดตั้งของท่าน ซึ่งอาจช่วยท่านหลีกเลี่ยงจากความเสียหายที่อาจเกิดขึ้น ควรอ่านและปฏิบัติตามคำแนะนำเพื่อการติดตั้งที่เหมาะสม
- ข้อมูลในคู่มือเล่มนี้มาจากข้อมูลผลิตภัณฑ์ล่าสุดที่มีอยู่ในช่วงเวลากาการจัดพิมพ์ บริษัทฯ ได้พัฒนาผลิตภัณฑ์อย่างต่อเนื่องสม่ำเสมอ ดังนั้น บริษัทฯ ขอสงวนสิทธิ์ในการเปลี่ยนแปลงข้อมูลผลิตภัณฑ์และบรรจุภัณฑ์ที่มีอยู่โดยมิต้องแจ้งให้ทราบล่วงหน้า
- คู่มือฉบับนี้มีข้อมูลสำคัญเกี่ยวกับการดูแลรักษา, การทำความสะอาด และการรับประกัน **โปรดมอบคู่มือนี้ให้แก่เจ้าของผลิตภัณฑ์**

ข้อมูลสำคัญ

ก. อันตรายจากการติดตั้ง

-  **อันตราย** ความเสี่ยงจากกระแสไฟฟ้าลัดวงจร ซึ่งอาจทำให้เกิดเพลิงไหม้หรือได้รับบาดเจ็บ อ่านข้อควรระวังที่ระบุอยู่ในคู่มือนี้
-  **อันตราย** ความเสี่ยงจากกระแสไฟฟ้าลัดวงจร ต้องติดตั้งผลิตภัณฑ์เข้ากับอุปกรณ์ตัดกระแสไฟฟ้าอัตโนมัติแบบ GFCI/ELCB
-  **คำเตือน** ความเสี่ยงจากกระแสไฟฟ้าลัดวงจร เชื่อมต่อสายไฟโดยช่างผู้ชำนาญการด้านไฟฟ้าเท่านั้น
-  **คำเตือน** ความเสี่ยงจากกระแสไฟฟ้าลัดวงจร ตัดกระแสไฟก่อนทำการซ่อมบำรุง
-  **คำเตือน** ความเสี่ยงซึ่งอาจทำให้ทรัพย์สินเสียหาย โปรดอ่านคู่มือการติดตั้งให้ละเอียดครบถ้วนก่อนเริ่มติดตั้ง และปฏิบัติตามข้อแนะนำอย่างเคร่งครัด
-  **คำเตือน** ความเสี่ยงซึ่งอาจทำให้เกิดความชื้น ควรหาซิลิโคนบริเวณข้อต่อท่อสะดืออ่างอิเล็กทรอนิกส์และท่อน้ำทิ้ง

ข้อสังเกต: ความคลาดเคลื่อนของอุณหภูมิ น้ำ ในแต่ละส่วนของอ่างอาบน้ำอาจมีอุณหภูมิที่แตกต่างกัน ซึ่งอาจทำให้การแสดงอุณหภูมิบนหน้าจอแสดงผลมีความคลาดเคลื่อนไปจากอุณหภูมิที่แท้จริงของน้ำ

ข้อสังเกต ความแตกต่างของลักษณะการเดินท่อประปา อาจส่งผลต่อความเร็วในการระบายน้ำ

ติดตั้งสายไฟให้ห่างจากปั๊มหรืออุปกรณ์ให้ความร้อน

ขั้วต่อสายไฟที่มีตัวอักษร “Earth/Ground” กำกับจะอยู่ในช่องเก็บสายไฟ เพื่อลดความเสี่ยงต่อการเกิดไฟฟ้าลัดวงจร ให้ต่อขั้วต่อนี้เข้ากับขั้วต่อสายดินในตู้เมนสวิตช์หรือแผงควบคุมไฟฟ้าผ่านสายไฟทองแดงที่มีขนาดเหมาะสม

ต้องเดินสายดินทุกครั้ง ติดตั้งผลิตภัณฑ์และต่อสายดินโดยช่างผู้ชำนาญการเท่านั้น

ข้อสังเกต ติดตั้งช่องซ่อมบำรุงเพื่อความสะดวกในการบำรุงรักษาผลิตภัณฑ์

ข้อสังเกต ไม่รับประกันสินค้าหากไม่มีการติดตั้งช่องซ่อมบำรุงของปั๊มและแผงปุ่มควบคุม จะต้องเตรียมที่ระบายอากาศเพื่อระบายความร้อน แนะนำช่องทางต่างบานเกร็ดสำหรับการระบายความร้อน

ข้อพึงระวัง ตรวจสอบระบบสุขาภิบาล และข้อกำหนดควบคุมอาคาร

ข. ผลิตภัณฑ์ได้รับการติดตั้งจากโรงงาน

สุขภัณฑ์ได้รับการติดตั้งปั๊มน้ำวน, สายไฟ, สะดืออ่างอิเล็กทรอนิกส์, กล่องควบคุมระบบ, ท่อลม, เซ็นเซอร์วัดระดับน้ำ, แผงปุ่มควบคุม และสายเชื่อมต่อแผงปุ่มควบคุม นอกเหนือจากการเดินสายไฟและระบบท่อน้ำ ไม่จำเป็นต้องต่ออุปกรณ์อื่นๆ เพิ่มเติม



คำเตือน ไม่อนุญาตให้ทำการดัดแปลงใดๆ ซึ่งอาจเป็นสาเหตุให้เกิดการใช้งานที่ไม่ปลอดภัยหรือมีผลต่อประสิทธิภาพการใช้งานของอ่างอาบน้ำระบบน้ำวน ห้ามย้ายตำแหน่งปั้มน้ำวนหรือดัดแปลงระบบและชุดอุปกรณ์ต่างๆ ซึ่งอาจมีผลกับประสิทธิภาพและความปลอดภัยในการใช้งานอ่างอาบน้ำระบบน้ำวน โคห์เลอร์(ประเทศไทย) จะไม่รับผิดชอบต่อการกระทำดังกล่าว รวมถึงการได้รับบาดเจ็บและความเสียหายต่างๆ ที่อาจเกิดขึ้น จากการแก้ไขดัดแปลงโดยไม่ได้รับอนุญาต

ข้อกำหนดเกี่ยวกับผลิตภัณฑ์

ก. ข้อมูลจำเพาะที่สำคัญ

- ตรวจสอบระบบสุขาภิบาล
- ติดตั้งผลิตภัณฑ์บนพื้นที่ได้ระดับ
- เตรียมพื้นที่ให้เหมาะกับโครงสร้างรองรับอ่างอาบน้ำ
- การติดตั้งอ่างอาบน้ำระบบน้ำวนอาจมีความแตกต่างกัน ขึ้นอยู่กับชนิดและแบบของผลิตภัณฑ์

ข. ระบุลักษณะเฉพาะของก๊อกน้ำ

หากใช้ก๊อกน้ำที่ติดตั้งบนขอบอ่างอาบน้ำ ต้องตรวจสอบระยะสายน้ำดีที่ประกอบระหว่างวาล์วกับหัวก๊อกน้ำ เพื่อให้แน่ใจว่ามีพื้นที่การติดตั้งก๊อกน้ำที่เหมาะสมตามระยะการติดตั้งที่ได้รับระบุไว้

ค. การตรวจสอบผลิตภัณฑ์

ค่อยๆ นำอ่างอาบน้ำออกจากบรรจุภัณฑ์อย่างระมัดระวัง ตรวจสอบความเสียหายหรือชำรุดของอ่างอาบน้ำระบบน้ำวน เก็บอุปกรณ์ทั้งหมดไว้ในกล่องระหว่างรอติดตั้งเพื่อป้องกันความเสียหายหรือชำรุด

ง. ระบบไฟที่จำเป็น

ต้องติดตั้งอุปกรณ์ตัดกระแสไฟฟ้าแบบอัตโนมัติแบบ ELCB อุปกรณ์ดังกล่าวจะช่วยป้องกันกระแสไฟฟ้ารั่ว กระแสไฟฟ้าที่ใช้สำหรับอ่างอาบน้ำระบบน้ำวนคือ 220-240 โวลต์, 20 แอมป์, 50/60 เฮิร์ตซ์

จ. ติดตั้งช่องซ่อมบำรุง

ก่อนติดตั้ง ตรวจสอบให้แน่ใจว่าช่องซ่อมบำรุงอยู่ในตำแหน่งที่เข้าถึงได้สะดวก

ข้อพึงระวัง จัดเตรียมช่องซ่อมบำรุงสำหรับปั้มน้ำที่เข้าถึงได้สะดวก ท่านต้องติดตั้งช่องซ่อมบำรุงสำหรับปั้มและระบบควบคุมต่างๆ โดยช่องซ่อมบำรุงต้องอยู่ถัดจากปั้ม ไปรูดข้างอิงระยะการติดตั้งที่ระบุไว้ (ช่องซ่อมบำรุงควรมีขนาดไม่น้อยกว่า 500 x 450 มม.)

เครื่องมือ

ก. เครื่องมือที่จำเป็น

- ประแจจับท่อ
- ไม้บรรทัด
- ระดับน้ำ
- รองเท้านิรภัย
- แวนตานิรภัย
- ไม้ฉาก
- ไชควง
- คีม
- มีด
- ดินสอ
- ตลับเมตร

ข. วัสดุที่จำเป็น

- ยาแนว
- แผ่นกระเบื้อง (หากจำเป็น)
- ซิลิโคน
- ปูนซีเมนต์
- กาว
- วัสดุคลุมอ่างอาบน้ำ
- ตะปู

เครื่องมือและวัสดุเพิ่มเติม

- เครื่องมือและวัสดุอุปกรณ์สำหรับงานไม้หรือเครื่องมือและวัสดุอุปกรณ์สำหรับงานก่ออิฐ
- เศษผ้า
- กาว
- ปูนซีเมนต์ หรือปูน

ก่อนเริ่มการติดตั้ง



ข้อควรระวัง: ความเสี่ยงซึ่งอาจทำให้ผลิตภัณฑ์ชำรุด ห้ามยกอ่างอาบน้ำโดยจับที่ท่อหรือปั๊ม หรือใช้ท่อ/ปั๊มเป็นโครงสร้างรองรับน้ำหนักของอ่างอาบน้ำ

- อ่างอาบน้ำระบบน้ำวนนี้ถูกออกแบบและผลิตตามมาตรฐานระดับสูง รวมถึงผ่านการทดสอบและรับรองจากโรงงาน
- แนะนำให้ติดอ่างอาบน้ำแบบฝัง
- ตรวจสอบความเสียหายของผลิตภัณฑ์ก่อนติดตั้ง
- ติดตั้งอ่างอาบน้ำในตำแหน่งที่เหมาะสมและได้ระดับกับพื้น
- ตรวจสอบยืนยันระยะกึ่งกลางอ่างที่ติดตั้งอยู่บนขอบอ่างอาบน้ำ
- ตรวจสอบตำแหน่งของปั๊มและแผงควบคุมสวิตช์ก่อนทำการติดตั้ง

ข้อสังเกต ไม่รับประกันสินค้าหากไม่มีการติดตั้งช่องซ่อมบำรุงของปั๊มและแผงปุ่มควบคุม จะต้องเตรียมที่ระบายอากาศเพื่อระบายความร้อน แนะนำช่องหน้าต่างบานเกร็ดสำหรับการระบายความร้อน

เตรียมพื้นที่ติดตั้ง

ยกอ่างอาบน้ำเก่าออก (กรณีมีชุดเก่า)

ถอดชุดคืออ่างอาบน้ำออกจากท่อน้ำเสีย, สกัดผนังเก่าออก และเลื่อนไม้กระดานเข้าใต้อ่างอาบน้ำเพื่อป้องกันพื้นผิวเกิดรอยขีดข่วน จากนั้นเลื่อนอ่างอาบน้ำชุดเก่าออกจากตำแหน่ง ดังภาพ

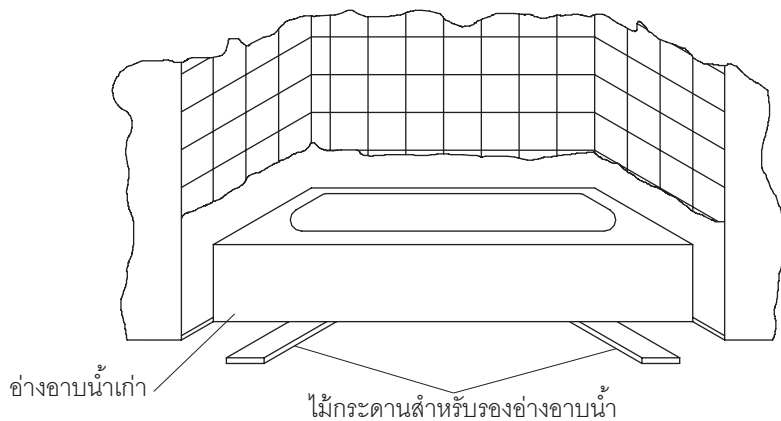

โครงสร้างคอนกรีต

ข้อพึงระวัง จัดเตรียมพื้นที่ที่เหมาะสมสำหรับติดตั้งอ่างอาบน้ำ โปรดอ้างอิงระยะเวลาการติดตั้งจากเอกสารที่ให้มาพร้อมผลิตภัณฑ์



ข้อควรระวัง ความเสี่ยงซึ่งอาจทำให้ผลิตภัณฑ์ชำรุด ห้ามใช้ขอบอ่างอาบน้ำเป็นตัวรับน้ำหนัก

- ตรวจสอบให้แน่ใจว่า พื้นที่ติดตั้งสามารถรองรับน้ำหนักอ่างอาบน้ำ และตรวจสอบว่าพื้นสำเร็จได้ระดับสำหรับการติดตั้ง
- ท่านสามารถติดตั้งอ่างอาบน้ำไว้ใกล้ผนังหรือแยกอิสระ สำหรับการติดตั้งแบบแยกอิสระต้องก่ออิฐเพื่อเป็นโครงรองรับอ่างอาบน้ำทั้ง 4 ด้าน
- ติดตั้งช่องซ่อมบำรุงสำหรับปั๊ม
- ก่ออิฐหรือคอนกรีตเพื่อเป็นโครงรองรับอ่างอาบน้ำ
- เว้นช่องว่าง 2 มม. ระหว่างขอบอ่างอาบน้ำและโครงอิฐหรือคอนกรีต ปูพื้นหรือก่อโครงสำหรับติดตั้งอ่างอาบน้ำยกสูงโดยอ้างอิงระยะเวลาการติดตั้งในเอกสารที่ให้มาพร้อมผลิตภัณฑ์
- เดินท่อประปาโดยอ้างอิงระยะเวลาการติดตั้งที่ระบุไว้ เปิดวาล์วน้ำแล้วตรวจสอบรอยรั่วซึม

เตรียมพื้นที่ติดตั้ง (ต่อ)

ข้อพึงระวัง พื้นที่รองรับอ่างอาบน้ำจะต้องสามารถรองรับน้ำหนักได้อย่างน้อย 390 กิโลกรัม/ตารางเมตร

ข้อพึงระวัง เตรียมพื้นที่ติดตั้งให้มีอากาศถ่ายเทเพียงพอ และเว้นที่ว่างไว้อย่างน้อย 15 ลูกบาศก์ฟุต (0.4 ลูกบาศก์เมตร) เพื่อระบายความร้อนมอเตอร์ ติดตั้งมอเตอร์ห่างจากผนังหรือวัตถุอื่นๆ ไม่น้อยกว่า 50 มม.

ข้อพึงระวัง ท่านต้องติดตั้งช่องซ่อมบำรุงสำหรับปั๊มและระบบควบคุมต่างๆ โปรดอ้างอิงตำแหน่งช่องซ่อมบำรุงจากเอกสารข้อมูลผลิตภัณฑ์

ข้อสังเกต ติดตั้งโดยให้แผงควบคุมอยู่ด้านนอกเพื่อความสะดวกในการบำรุงรักษา

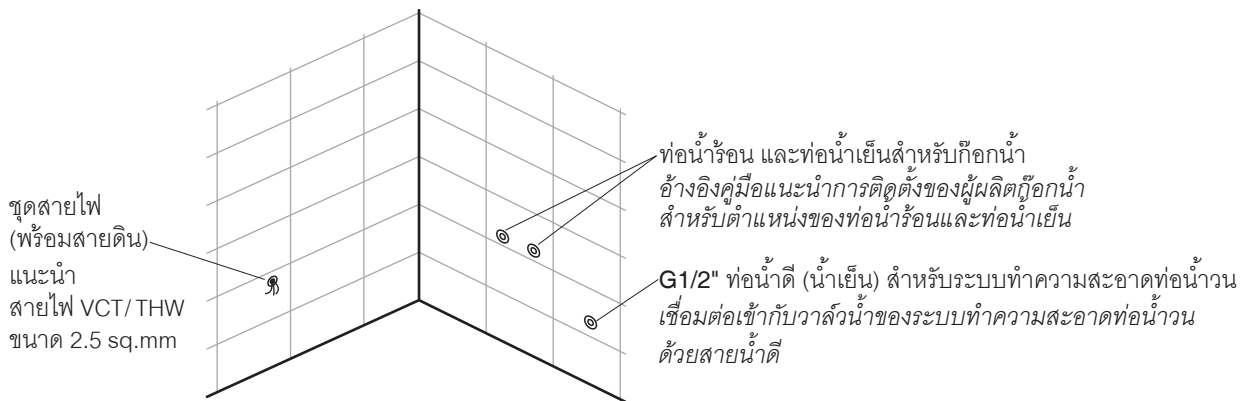
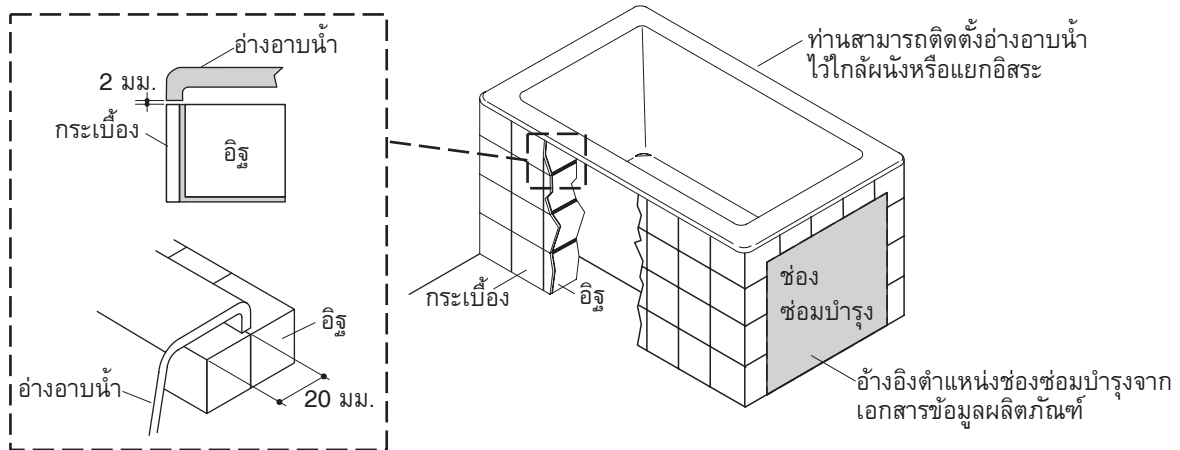

ข้อพึงระวัง โปรดจัดเตรียมตำแหน่งชุดสายไฟบนผนังบริเวณที่เป็นตำแหน่งของปั๊ม

ข้อสังเกต ตำแหน่งของชุดสายไฟและท่อน้ำดีสามารถปรับได้ตามความเหมาะสมของพื้นที่การติดตั้ง

การติดตั้งอ่างอาบน้ำ

⚠ ข้อควรระวัง ความเสี่ยงซึ่งอาจทำให้เกิดผลิตภัณฑ์ชำรุด ห้ามยกอ่างอาบน้ำจากท่อหรือมอเตอร์ และห้ามใช้ท่อหรือมอเตอร์ในการรับน้ำหนักตัวอ่างอาบน้ำ

⚠ ข้อควรระวัง ความเสี่ยงซึ่งอาจทำให้เกิดผลิตภัณฑ์ชำรุด ห้ามใช้ขอบอ่างอาบน้ำในการรับน้ำหนัก

หากพื้นสำเร็จไม่ได้ระดับสำหรับการติดตั้ง อาจต้องใช้วัสดุบล็อกอื่น ๆ หากจำเป็น

ข้อสังเกต ห้ามใช้ยิปซัมหรือส่วนผสมของ Drywall ในการติดตั้ง เนื่องจากวัสดุหรือวิธีการนี้ไม่เหมาะสมและไม่มีความคงทนสำหรับการติดตั้ง

การติดตั้งอ่างอาบน้ำ (ต่อ)

- ฉาบพื้นเป็นชั้นหนา 50 มม. ในบริเวณที่ติดตั้งอ่างอาบน้ำ เพื่อช่วยในการปรับระดับ และรองรับน้ำหนักอ่างอาบน้ำ
- ฉาบปูนกันน้ำและทาสีกันน้ำบนพื้นผิว
- มีผู้ช่วยยกอ่างอาบน้ำเข้าในตำแหน่งติดตั้ง
- จัดตำแหน่งอ่างบนโครงรับน้ำหนัก ปรับระดับให้เท่ากันทุกด้าน
- ปรับระดับความสูงของอ่างโดยคลายนอต A จากนั้น ปรับระดับความสูงอ่างโดยการขันนอต B แล้วขันนอต A ให้แน่น
- สวมท่อตรงสะดืออ่างหรือท่ออ่อนสะดืออ่างเข้ากับท่อน้ำทิ้ง ตรวจสอบให้แน่ใจว่า อ่างอาบน้ำได้ระดับเท่ากันทุกด้าน
- ดึงเทปใสออกจากขอบอ่างอาบน้ำ

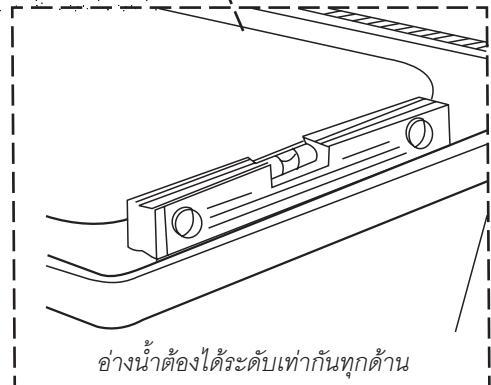
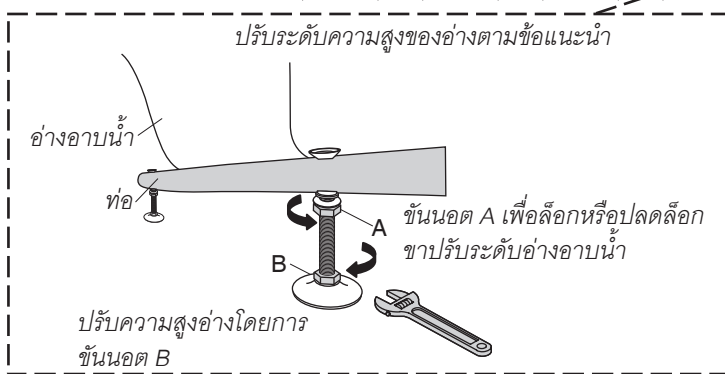
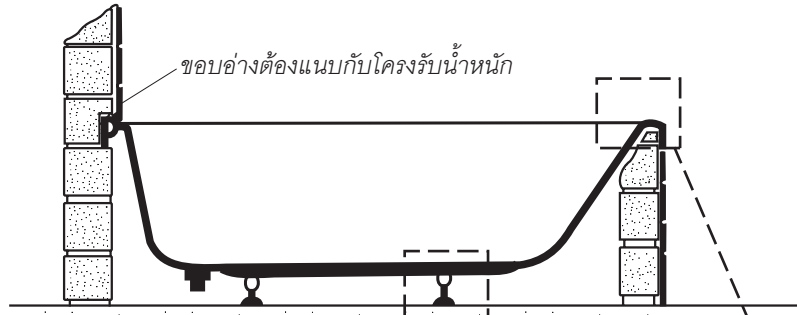

การติดตั้งต่อน้ำทิ้ง

- ประกอบอุปกรณ์ตามลำดับดังภาพแสดง
- ท่อตรงอาจจำเป็นต้องตัดความยาวออกเพื่อให้มีความยาวเหมาะสมกับการติดตั้ง

การติดตั้งต่อน้ำทิ้งแบบท่อตรง

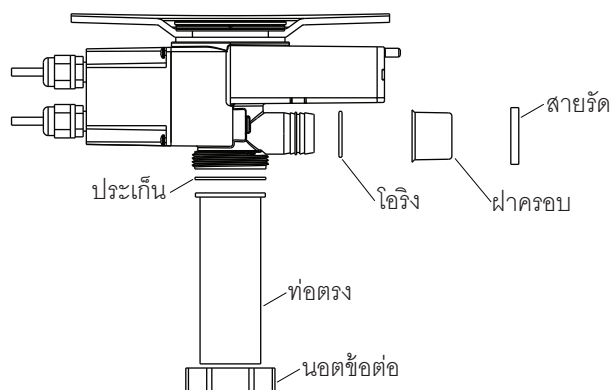

การติดตั้งต่อน้ำทิ้งแบบท่ออ่อน

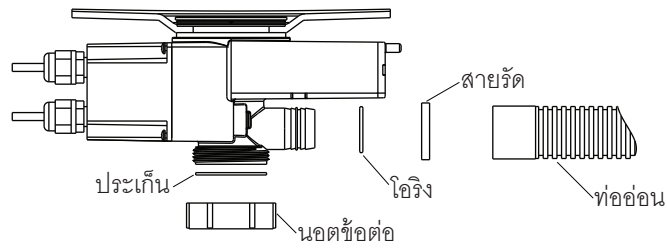

- ทาซิลิโคนระหว่างท่อตรง/ท่ออ่อนและท่อน้ำทิ้ง

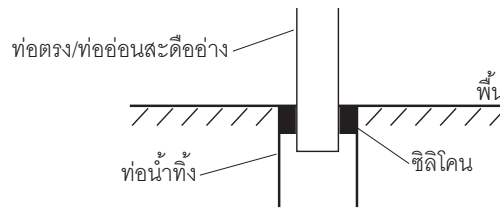

ทาซิลิโคนบริเวณข้อต่อท่อระตืออ่างอิเล็กทรอนิกส์และท่อน้ำทิ้ง

การติดตั้งท่อน้ำ



ข้อควรระวัง ความเสี่ยงซึ่งอาจทำให้เกิดผลิตภัณฑ์ชำรุด ตรวจสอบให้แน่ใจว่า ไม่มีรอยรั่วซึมบนข้อต่อท่อน้ำทิ้งของอ่างอาบน้ำ

ข้อข้อสังเกต ช่องซ่อมบำรุงจะช่วยให้คุณซ่อมบำรุงผลิตภัณฑ์ได้อย่างสะดวก

- ติดตั้งก๊อกน้ำโดยอ้างอิงระยะเวลาติดตั้งจากผู้ผลิต ห้ามติดตั้งฝาครอบก๊อกน้ำหากยังดำเนินการติดตั้งไม่เสร็จสิ้น
- เปิดน้ำร้อนและน้ำเย็นทิ้งไว้สักครู่เพื่อตรวจสอบการรั่วซึมตามข้อต่อต่างๆ
- จากนั้นเปิดน้ำลงอ่างเพื่อตรวจสอบรอยรั่วซึมบนข้อต่อระตืออ่างอาบน้ำ
- ต่อวาล์วระบบทำความสะอาดท่อน้ำวนเข้ากับท่อน้ำดี (น้ำเย็น) ด้วยสายน้ำดีขนาด G1/2"

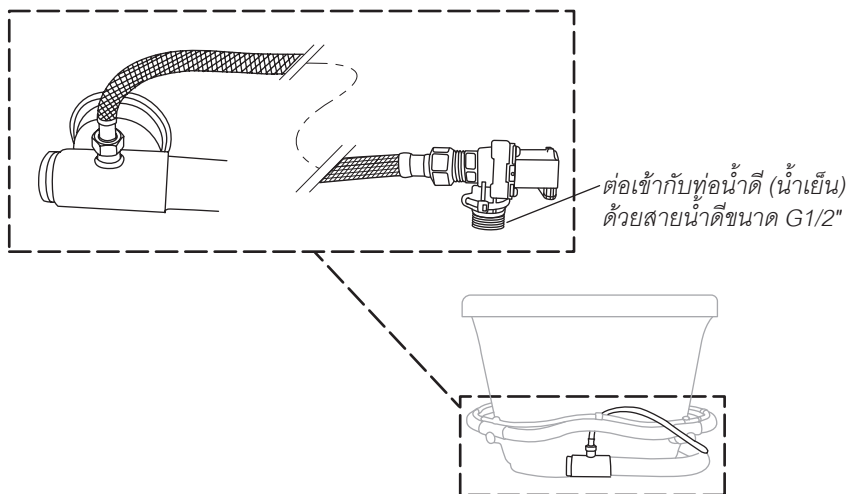

การติดตั้งระบบไฟฟ้า



อันตราย ความเสี่ยงจากกระแสไฟฟ้าลัดวงจร ซึ่งอาจทำให้เกิดเพลิงไหม้หรือได้รับบาดเจ็บ เพื่อป้องกันความเสี่ยงที่เกิดจากไฟฟ้าลัดวงจร ต้องติดตั้งผลิตภัณฑ์เข้ากับอุปกรณ์ป้องกันกระแสไฟฟ้ารั่วแบบ ELCB อุปกรณ์ดังกล่าวจะช่วยป้องกันกระแสไฟฟ้ารั่ว กระแสไฟฟ้าที่ใช้คือ 220-240 โวลต์, 20 แอมป์, 50/60 เฮิร์ตซ์



คำเตือน ความเสี่ยงจากกระแสไฟฟ้าลัดวงจร ซึ่งอาจทำให้เกิดเพลิงไหม้หรือได้รับบาดเจ็บ ยึดถือปฏิบัติตามข้อควรระวังเบื้องต้นทุกครั้งที่ใช้งานอุปกรณ์ไฟฟ้า

เชื่อมต่อสายไฟโดยช่างผู้ชำนาญการด้านไฟฟ้าเท่านั้น

ข้อสำคัญ ต้องติดตั้งช่องซ่อมบำรุงและยึดถือปฏิบัติตามข้อกำหนดท้องถิ่นอย่างเคร่งครัด



คำเตือน ความเสี่ยงจากกระแสไฟฟ้าลัดวงจร ควรตรวจสอบให้แน่ใจว่า ขณะติดตั้งอ่างอาบน้ำระบบไฟฟ้ายังไม่ถูกเชื่อมต่อกับกระแสไฟ

- ค่ากระแสไฟฟ้าสำหรับอ่างอาบน้ำระบบน้ำวนคือ 15 แอมป์ เพื่อความปลอดภัยในการทำงาน ต้องติดตั้งอุปกรณ์ป้องกันกระแสไฟฟ้ารั่ว (ELCB) ตามที่ระบุไว้ในข้อกำหนดด้านไฟฟ้า
- ผลิตภัณฑ์นี้จัดเป็นเครื่องใช้ไฟฟ้าประเภท Class 1 ตามมาตรฐาน GB 4706. 1- 2005 ต้องต่อสายดินทุกครั้ง ห้ามต่อตัวนำสายดินเข้ากับตัวนำไฟฟ้าที่มีกระแสไฟฟ้าไหลผ่าน ตรวจสอบระบบสุขาภิบาลและข้อกำหนดควบคุมอาคารและยึดถือปฏิบัติตามข้อกำหนดสากลและข้อกำหนดท้องถิ่นอย่างเคร่งครัด



คำเตือน ความเสี่ยงจากกระแสไฟฟ้าลัดวงจร ให้แน่ใจว่ามีเชื่อมต่อสายดินกับเข้ากับระบบไฟ การเชื่อมต่อไม่ถูกวิธี, ไม่เชื่อมต่อสายดิน หรือการติดตั้งสายดินที่ไม่มีประสิทธิภาพ อาจทำให้เกิดเพลิงไหม้ ไฟฟ้าลัดวงจร หรือทำให้ผลิตภัณฑ์ของท่านเสียหายได้

การต่ออุปกรณ์ป้องกันกระแสไฟฟ้ารั่วแบบ ELCB

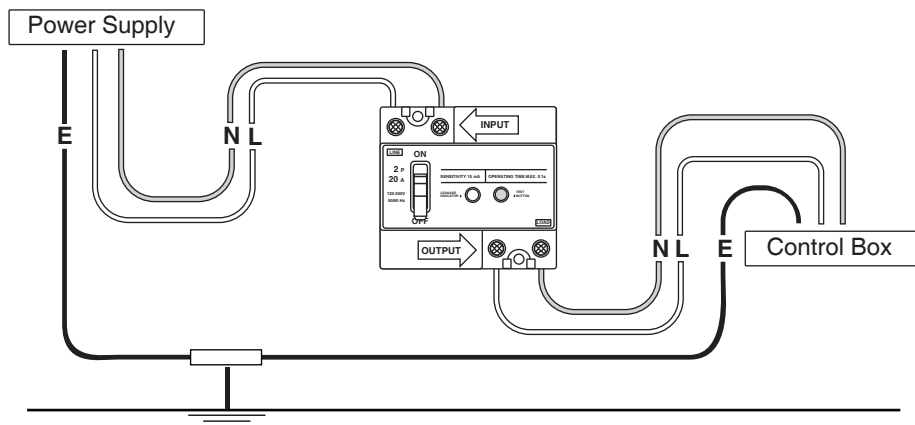

ทดสอบการทำงานอ่างอาบน้ำ

- ตรวจสอบการเชื่อมต่อสายไฟ
- ให้แน่ใจว่าข้อต่ออย่างแน่นหนา
- ลอกพลาสติกที่หุ้มอ่างอาบน้ำออก
- กดปุ่มเปิด-ปิดสวิตช์อย่าง “☺” หรือ “☹” เพื่อปิดสวิตช์อ่างอาบน้ำ จากนั้นเติมน้ำในอ่างให้สูงจากหัวเจ็ทอย่างน้อย 50 มม.
- อ้างอิงหัวข้อ “การใช้งานอ่างอาบน้ำ” เพื่อตรวจสอบการทำงานในระบบต่างๆของอ่างอาบน้ำ
- ตรวจสอบระบบท่อน้ำเพื่อหาจุดรั่วซึม ซ่อมแซมหากจำเป็น
- เปิดระบบน้ำวนเพื่อตรวจสอบการรั่วซึมของท่ออากาศ
- ปิดระบบน้ำวนจากนั้นระบายน้ำออก
- ปิดพลาสติกที่หุ้มอ่างอาบน้ำอีกครั้ง ตรวจสอบการรั่วซึมจากท่อระบายน้ำ

ปุ่มควบคุมและการใช้งาน

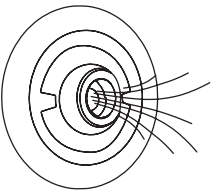
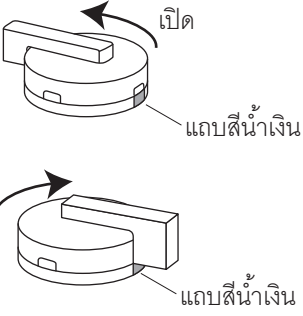
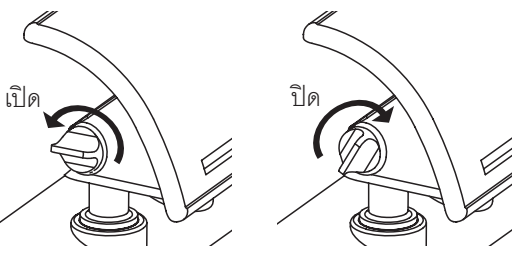
ภาพแสดง	ชื่อปุ่มควบคุม	วิธีใช้
	หัวเจ็ท	หมุนขอบหัวเจ็ทตามเข็มนาฬิกาเพื่อเพิ่มอัตราการไหลของน้ำ, หมุนขอบหัวเจ็ททวนเข็มนาฬิกาเพื่อลดอัตราการไหลของน้ำ
	ปุ่มควบคุมฟองอากาศ	เปิดสวิตช์: หมุนปุ่มควบคุมทวนเข็มนาฬิกาจนมือจับอยู่ในตำแหน่งตรงข้ามกับแถบสีน้ำเงิน ปิดสวิตช์: หมุนปุ่มควบคุมตามเข็มนาฬิกาจนมือจับอยู่ในตำแหน่งตรงกับแถบสีน้ำเงิน
	ปุ่มควบคุมหมอนม่านน้ำตก	เปิดสวิตช์: หมุนปุ่มควบคุมทวนเข็มนาฬิกาเพื่อเปิดหรือเพิ่มอัตราการไหลของน้ำ ปิดสวิตช์: หมุนปุ่มควบคุมตามเข็มนาฬิกาเพื่อปิดหรือลดอัตราการไหลของน้ำ

การใช้งานอ่างอาบน้ำ

ก. เปิดน้ำลงอ่างอาบน้ำ

 **ข้อควรระวัง** ความเสี่ยงซึ่งอาจทำให้เกิดผลลัพธ์ชั่วคราว ตรวจสอบให้แน่ใจว่า บริเวณรอบๆ มอเตอร์ปราศจากขี้เลื่อย, ฉนวน, สิ่งสกปรก หรือเศษชิ้นส่วนเล็กๆ วัสดุดังกล่าวอาจทำให้เกิดการอุดตันที่ท่อมอเตอร์และลดการระบายอากาศ

ข้อสังเกต โปรดอ่านขั้นตอนการใช้งานให้เข้าใจก่อนใช้งานอ่างอาบน้ำระบบน้ำวน หากเกิดปัญหาในการใช้งานแนะนำให้อ่านหัวข้อ “แนะนำการแก้ปัญหาเบื้องต้น”

ข้อสังเกต ระบบน้ำวนจะไม่ทำงานหากน้ำที่อยู่ในอ่างอาบน้ำมีปริมาณไม่เพียงพอ

การใช้งานอ่างอาบน้ำ (ต่อ)

ข. วิธีการใช้แผงสวิตช์ควบคุม

แผงสวิตช์ควบคุม แบบที่ 1

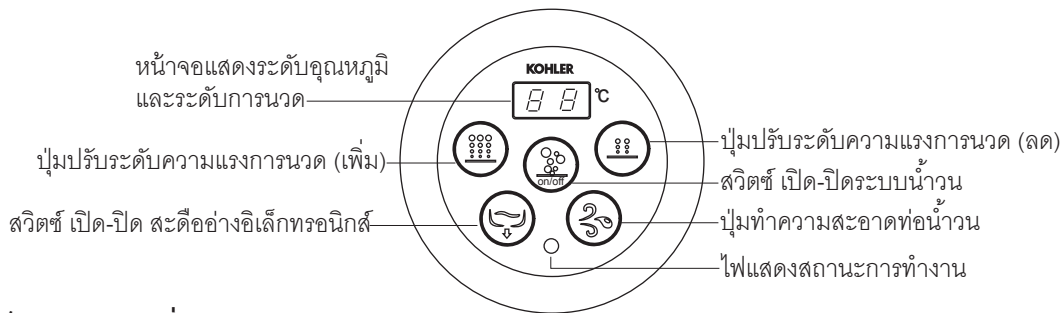

แผงสวิตช์ควบคุมแบบที่ 1



หน้าจอแสดงระดับอุณหภูมิและระดับการนวด

- แสดงผลอุณหภูมิน้ำเมื่อเติมน้ำลงในอ่างอาบน้ำและจะแสดงผลอุณหภูมิแวดล้อมเมื่ออ่างว่างเปล่า
- แสดงระดับการนวดเมื่อปรับระดับความแรงการนวดบนแผงสวิตช์ควบคุม
- เมื่อระบบไม่มีการทำงานต่อเนื่องเป็นเวลา 2 ชั่วโมง ไฟแสดงสถานะจะดับลงโดยอัตโนมัติ กดปุ่มใดปุ่มหนึ่งบนแผงควบคุมเพื่อให้หน้าจอแสดงผลอีกครั้ง

ไฟแสดงสถานะการทำงาน

- ไฟแสดงสีเขียว: เปิดสะดืออ่าง
- ไฟแสดงสีแดง: ปิดสะดืออ่าง
- ไฟแสดงสีส้ม: ระบบทำความสะอาดท่อน้ำวนกำลังทำงาน
- ไฟแสดงสีเขียวสลบกับสีแดงและมีเสียงสัญญาณเตือน: ระดับน้ำเกินจากระดับน้ำล้นที่ได้ตั้งค่าไว้ เสียงสัญญาณเตือนจะหยุดลงเมื่อน้ำอยู่ในระดับปกติ





สวิตช์ เปิด-ปิด สะดืออ่างอิเล็กทรอนิกส์

- กดปุ่ม “” บนแผงสวิตช์ควบคุมเพื่อเปิดสะดืออ่างอิเล็กทรอนิกส์
- กดปุ่ม “” อีกครั้งเพื่อปิดสะดืออ่างอิเล็กทรอนิกส์
- เมื่อกดปุ่มนี้จะได้ยินเสียงเตือนของตัวจุดสะดืออ่างจากบริเวณใต้อ่างอาบน้ำ



สวิตช์ เปิด-ปิด ระบบน้ำวน

- กดปุ่ม “” บนแผงสวิตช์ควบคุมเพื่อเปิดระบบน้ำวน
- กดปุ่มอีกครั้งเพื่อปิดระบบน้ำวน
- ระบบน้ำวนจะหยุดทำงานอัตโนมัติ เมื่อทำงานต่อเนื่องเป็นเวลา 20 นาที

ปุ่มปรับระดับความแรงการนวด

- ให้แน่ใจว่า ระดับน้ำในอ่างอาบน้ำสูงกว่าหัวเจ็ตตัวบนสุด 50 มม. มิฉะนั้นระบบน้ำวนจะไม่ทำงาน
- กดสวิตช์ เปิด-ปิด ระบบน้ำวน “” บนแผงสวิตช์ควบคุม สังเกตว่ามอเตอร์จะทำงานและมีน้ำพุ่งออกจากหัวเจ็ตทุกตัว
- กดปุ่ม “” บนแผงควบคุมเพื่อเพิ่มความแรงการนวด ตรวจสอบว่าแรงดันน้ำจากหัวเจ็ตเพิ่มขึ้น
- กดปุ่ม “” บนแผงควบคุมเพื่อลดความแรงการนวด ตรวจสอบว่าแรงดันน้ำจากหัวเจ็ตลดลง
- ระดับความแรงการนวดมี 7 ระดับ
- กดสวิตช์ เปิด-ปิด ระบบน้ำวน “” จากแผงควบคุมเพื่อหยุดการทำงาน

ปุ่มทำความสะอาดท่อน้ำวน (รายละเอียดเพิ่มเติมที่หน้า 27)

- กดปุ่ม “” บนแผงสวิตช์ควบคุมเพื่อเปิดระบบทำความสะอาดท่อน้ำวน ไฟแสดงสถานะการทำงานเป็นสีส้ม
- กดปุ่ม “” อีกครั้งเพื่อปิดระบบทำความสะอาดท่อน้ำวน ในขณะที่เดียวกันสะดืออ่างจะเปิดอัตโนมัติ ไฟแสดงสถานะการทำงานเป็นสีเขียว

การใช้งานอ่างอาบน้ำ (ต่อ)

แผงสวิตช์ควบคุม แบบที่ 2

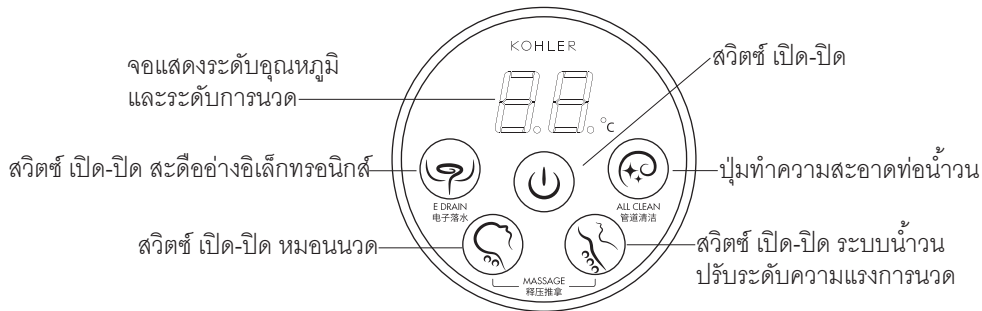



แผงสวิตช์ควบคุมแบบที่ 2



หน้าจอแสดงระดับอุณหภูมิและระดับการนวด

- แสดงผลอุณหภูมิน้ำเมื่อเติมน้ำลงในอ่างอาบน้ำและจะแสดงผลอุณหภูมิแวดล้อมเมื่ออ่างว่างเปล่า
- แสดงระดับการนวดเมื่อปรับระดับความแรงการนวดบนแผงสวิตช์ควบคุม
- แสดงภาพสถานะการระบายน้ำเมื่อเปิดสื่อดีอ่างอิเล็กทรอนิกส์
- แสดงภาพสถานะทำความสะอาดท่อน้ำวนเมื่อเปิดระบบทำความสะอาดท่อน้ำวน
- เมื่อระบบไม่มีการทำงานต่อเนื่องเป็นเวลา 2 ชั่วโมง ระบบจะหยุดการทำงานโดยอัตโนมัติ กดปุ่ม “” บนแผงสวิตช์ควบคุมเพื่อเปิดระบบและเข้าสู่โหมดพร้อมใช้งาน





สวิตช์ เปิด-ปิด สื่อดีอ่างอิเล็กทรอนิกส์

- กดปุ่ม “” บนแผงสวิตช์ควบคุมเพื่อเปิดสื่อดีอ่างอิเล็กทรอนิกส์
- กดปุ่ม “” อีกครั้งเพื่อปิดสื่อดีอ่างอิเล็กทรอนิกส์
- เมื่อกดปุ่มนี้จะได้ยินเสียงเตือนของตัวดูดสื่อดีอ่างจากบริเวณใต้อ่างอาบน้ำ



สวิตช์ เปิด-ปิด

- กดปุ่ม “” บนแผงสวิตช์ควบคุมเพื่อเปิดระบบและเข้าสู่โหมดพร้อมใช้งาน
- กดปุ่ม “” อีกครั้งเพื่อปิดระบบ



สวิตช์ เปิด-ปิด และปรับระดับความแรงการนวด

- ให้แน่ใจว่า ระดับน้ำในอ่างอาบน้ำสูงกว่าหัวเจ็ตตัวบนสุด 50 มม. มิฉะนั้นระบบน้ำวนจะไม่ทำงาน
- กดสวิตช์ เปิด-ปิด ระบบน้ำวน “” บนแผงสวิตช์ควบคุม ป้อนน้ำวนทำงานด้วยระดับความแรงการนวดที่ L1
- กดปุ่ม “” อีกครั้ง, ระดับความแรงการนวดเปลี่ยนเป็นระดับ L2
- กดปุ่ม “” อีกครั้ง, ระดับความแรงการนวดเปลี่ยนเป็นระดับ L1
- กดค้างที่ปุ่ม “” เพื่อปิดระบบน้ำวน

สวิตช์ เปิด-ปิด หมอนนวด

- กดปุ่ม “” บนแผงสวิตช์ควบคุมเพื่อเปิดการทำงานหมอนนวด
- กดปุ่ม “” อีกครั้งเพื่อปิดการทำงานหมอนนวด

ปุ่มทำความสะอาดท่อน้ำวน (รายละเอียดเพิ่มเติมที่หน้า 27)

- กดปุ่ม “” บนแผงสวิตช์ควบคุมเพื่อเปิดระบบทำความสะอาดท่อน้ำวน หน้าจอแสดงภาพสถานะทำความสะอาดท่อน้ำวน
- กดปุ่ม “” อีกครั้งเพื่อปิดระบบทำความสะอาดท่อน้ำวน ในขณะที่เดียวกันสื่อดีอ่างจะเปิดอัตโนมัติ หน้าจอแสดงภาพสถานะการระบายน้ำ

การใช้งานอ่างอาบน้ำ (ต่อ)

แผงสวิตช์ควบคุม แบบที่ 3

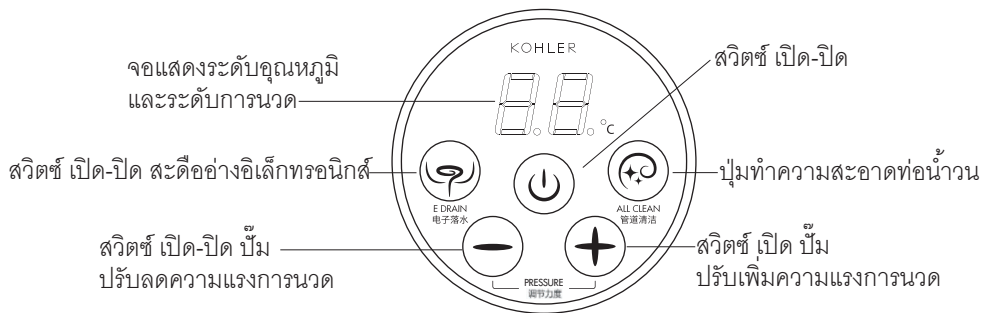

แผงสวิตช์ควบคุมแบบที่ 3

หน้าจอแสดงระดับอุณหภูมิและระดับการนวด

- แสดงผลอุณหภูมิน้ำเมื่อเติมน้ำลงในอ่างอาบน้ำและจะแสดงผลอุณหภูมิแวดล้อมเมื่ออ่างว่างเปล่า
- แสดงระดับการนวดเมื่อปรับระดับความแรงการนวดบนแผงสวิตช์ควบคุม
- แสดงภาพสถานะการระบายน้ำเมื่อเปิดสะดืออ่างอิเล็กทรอนิกส์
- แสดงภาพสถานะทำความสะอาดท่อน้ำวนเมื่อเปิดระบบทำความสะอาดท่อน้ำวน
- เมื่อระบบไม่มีการทำงานต่อเนื่องเป็นเวลา 2 ชั่วโมง ระบบจะหยุดการทำงานโดยอัตโนมัติ กดปุ่ม “⏻” บนแผงสวิตช์ควบคุม เพื่อเปิดระบบและเข้าสู่โหมดพร้อมใช้งาน

สวิตช์ เปิด-ปิด สะดืออ่างอิเล็กทรอนิกส์

- กดปุ่ม “⏻” บนแผงสวิตช์ควบคุมเพื่อเปิดสะดืออ่างอิเล็กทรอนิกส์
- กดปุ่ม “⏻” อีกครั้งเพื่อปิดสะดืออ่างอิเล็กทรอนิกส์
- เมื่อกดปุ่มนี้จะได้ยินเสียงเตือนของตัวจุดสะดืออ่างจากบริเวณใต้อ่างอาบน้ำ

สวิตช์ เปิด-ปิด

- กดปุ่ม “⏻” บนแผงสวิตช์ควบคุมเพื่อเปิดระบบและเข้าสู่โหมดพร้อมใช้งาน
- กดปุ่ม “⏻” อีกครั้งเพื่อปิดระบบ



สวิตช์ เปิด-ปิด และปรับระดับความแรงการนวด

- ให้แน่ใจว่า ระดับน้ำในอ่างอาบน้ำสูงกว่าหัวเจ็ทตัวบนสุด 50 มม. มิฉะนั้นระบบน้ำวนจะไม่ทำงาน
- กดสวิตช์ เปิด-ปิด ระบบน้ำวน “⊕” หรือ “⊖” บนหรือแผงสวิตช์ควบคุม ปุ่มน้ำวนทำงานด้วยระดับความแรงการนวดที่ L0
- กดปุ่ม “⊕” อีกครั้ง, ระดับความแรงการนวดเปลี่ยนเป็นระดับ L1
- กดปุ่ม “⊕” ต่อเนื่อง, ระดับความแรงการนวดจะเพิ่มขึ้นจนถึงระดับ L6
- กดปุ่ม “⊖” ต่อเนื่อง, ระดับความแรงการนวดจะลดลงจนถึงระดับ L0
- กดปุ่ม “⊖” อีกครั้ง, เพื่อปิดระบบน้ำวน



ปุ่มทำความสะอาดท่อน้ำวน (รายละเอียดเพิ่มเติมที่หน้า 27)

- กดปุ่ม “⊕” บนแผงสวิตช์ควบคุมเพื่อเปิดระบบทำความสะอาดท่อน้ำวน หน้าจอแสดงภาพสถานะทำความสะอาดท่อน้ำวน
- กดปุ่ม “⊕” อีกครั้งเพื่อปิดระบบทำความสะอาดท่อน้ำวน ในขณะเดียวกันสะดืออ่างจะเปิดอัตโนมัติ หน้าจอแสดงภาพสถานะการระบายน้ำ

ค. ระบบทำความสะอาดท่อน้ำวน



- กดปุ่มทำความสะอาดท่อน้ำวน “” หรือ “” บนแผงสวิตช์ควบคุม
- อ่างอาบน้ำจะระบายน้ำโดยอัตโนมัติ
- หลังจากระบายน้ำออกหมด สะดืออ่างจะปิดเองโดยอัตโนมัติ
- อ่างอาบน้ำจะเติมน้ำจนได้ระดับที่กำหนดเพื่อให้ระบบทำความสะอาดท่อน้ำวนทำงานโดยอัตโนมัติ
- บั๊มน้ำจะทำงานต่อเนื่องอัตโนมัติเป็นเวลา 2 นาที
- อ่างอาบน้ำจะระบายน้ำโดยอัตโนมัติและสิ้นสุดการทำงานระบบทำความสะอาดท่อน้ำวน

ง. ฟังก์ชันป้องกันสะดืออ่างกรณีไม่มีกระแสไฟฟ้า

- กดปุ่มเปิด-ปิดสะดืออ่าง “” หรือ “” เพื่อปิดสะดืออ่าง
- ตัดไฟฟ้าที่เชื่อมต่อกับผลิตภัณฑ์
- สังเกตว่าสะดืออ่างจะเปิดโดยอัตโนมัติ
- เชื่อมต่อไฟฟ้าอีกครั้ง สะดืออ่างจะอยู่ในสถานะเปิดการระบายน้ำ

ข้อสังเกต กรุณาอย่าใช้อ่างอาบน้ำในขณะที่ไม่มีไฟฟ้า ในกรณีนี้สะดืออ่างจะเปิดโดยอัตโนมัติและจะไม่สามารถเติมน้ำในอ่างอาบน้ำได้

จ. ทดสอบฟังก์ชันน้ำล้น

- กดปุ่มเปิด-ปิดสะดืออ่าง “” หรือ “” เพื่อปิดสะดืออ่าง
- เติมน้ำลงในอ่างอาบน้ำจนกระทั่งสะดืออ่างเปิดโดยอัตโนมัติและมีเสียงสัญญาณเตือนดังขึ้น ไฟแสดงเป็นสีแดงและสีเขียวสลับกัน
- ปิดก๊อกน้ำ ระดับน้ำจะลดลงจนถึงระดับน้ำล้นที่ตั้งค่าไว้ สะดืออ่างจะปิดโดยอัตโนมัติและเสียงสัญญาณเตือนจะหยุดลง จากนั้นไฟสถานะแสดงเป็นสีแดง

ข้อสังเกต หากลองใช้งานในอ่างอาบน้ำในขณะที่น้ำในอ่างถึงระดับน้ำล้น ระดับน้ำจะเพิ่มสูงขึ้นอย่างรวดเร็ว ซึ่งอาจทำให้ฟังก์ชันระบายน้ำอัตโนมัติทำงาน ฟังก์ชันระบายน้ำอัตโนมัติจะระบายน้ำออกจำนวนมาก ดังนั้น ไม่แนะนำให้ลงใช้งานอ่างอาบน้ำเมื่อน้ำในอ่างอยู่ในระดับน้ำล้น

ฉ. ฟังก์ชันระบายน้ำอัตโนมัติ

- ฟังก์ชันระบายน้ำจะทำงานโดยอัตโนมัติ หากเซ็นเซอร์ของฟังก์ชันน้ำล้นไม่ทำงาน เพื่อไม่ให้ น้ำล้นไปยังบริเวณห้องน้ำของคุณ

ช. หยุดใช้งานระบบอ่างอาบน้ำ

- กดปุ่ม “” หรือ “” เพื่อปิดระบบอ่างอาบน้ำ
- ออกจากอ่างอาบน้ำอย่างระมัดระวัง
- กดปุ่มเปิด-ปิดสะดืออ่าง “” หรือ “” หน้าจอแสดงผลแสดงภาพสถานะการระบายน้ำ

ซ. จอแสดงสถานะ

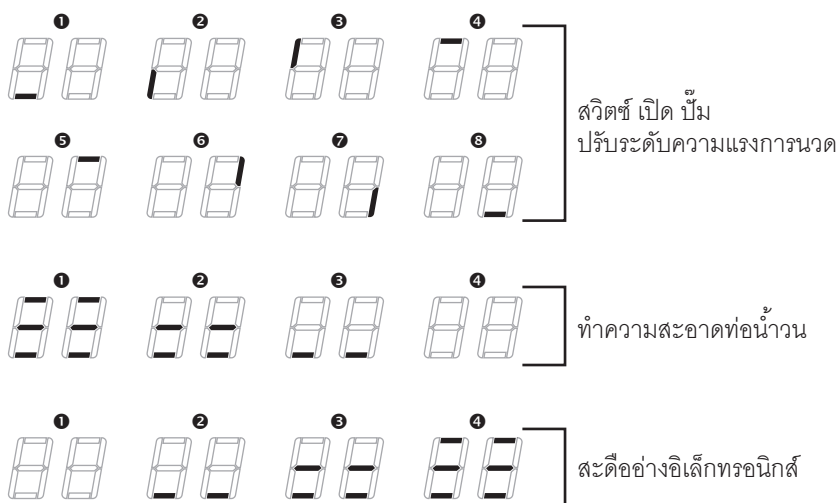

การติดตั้งให้สมบูรณ์

- ฉาบปูนซีเมนต์บนอิฐที่ก่อไว้ ทาสีลิโคเนตรจรอยต่อระหว่างขอบอ่างอาบน้ำและอิฐ
- จากนั้นจึงปูกระเบื้อง แล้วทาสีลิโคเนตรจรอยต่อระหว่างขอบอ่างอาบน้ำ

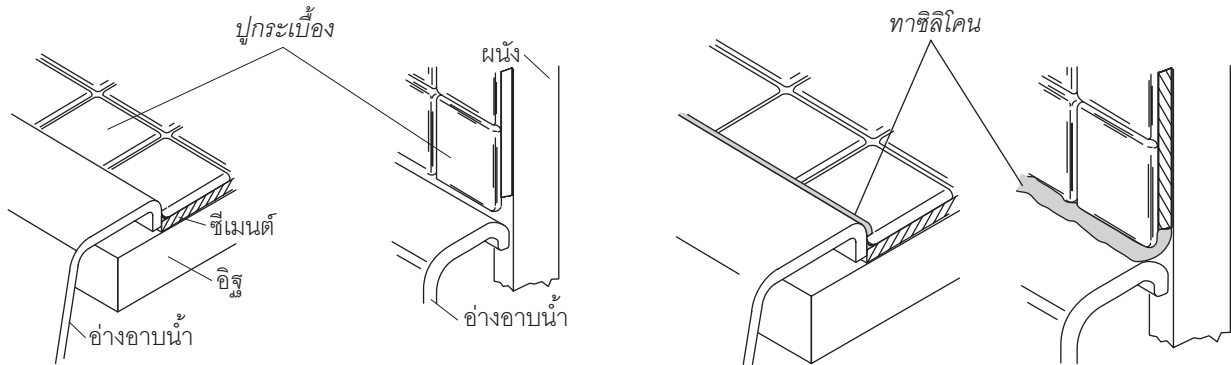

การติดตั้งและการถอดหน้ากากอ่างอาบน้ำ

หากต้องการถอดหน้ากากอ่างอาบน้ำให้ทำตามขั้นตอนดังต่อไปนี้

- ถอดฝาครอบสกรูออก และคลายสกรูให้หลวม
- ดันหน้ากากส่วนบนเข้าหาอ่างอาบน้ำ จากนั้นดึงหน้ากากอ่างอาบน้ำลงเพื่อถอดหน้ากากออก
- เมื่อต้องการติดตั้งหน้ากากอ่างอาบน้ำ ให้สอดขอบหน้ากากเข้ากับขอบบนอ่างอาบน้ำ แล้วขันสกรูให้แน่น

การดูแลรักษาและทำความสะอาด

การทำความสะอาดอ่างอาบน้ำอะครีลิก

- ใช้ผลิตภัณฑ์ทำความสะอาดชนิดอ่อน เช่น น้ำยาล้างจาน จากนั้นล้างออกด้วยน้ำ ห้ามใช้น้ำยาชนิดเข้มข้นซึ่งอาจทำให้เกิดรอยต่าง
- อ่านฉลากผลิตภัณฑ์ทำความสะอาด เพื่อให้แน่ใจว่าผลิตภัณฑ์ทำความสะอาดสามารถใช้ได้กับผลิตภัณฑ์
- ตรวจสอบผลิตภัณฑ์ทำความสะอาดกับผลิตภัณฑ์ก่อนใช้งานทุกครั้ง โดยทดสอบบนผิวผลิตภัณฑ์ที่ไม่สามารถสังเกตเห็นได้
- ห้ามแช่น้ำยาทำความสะอาดบนผิวผลิตภัณฑ์
- ล้างน้ำออกทันทีหลังจากใช้ผลิตภัณฑ์ทำความสะอาด และเช็ดผิวผลิตภัณฑ์ให้แห้ง
- ใช้ฟองน้ำชุบน้ำหมาดๆ หรือผ้านุ่มทำความสะอาด ห้ามใช้วัสดุขัดผิว เช่น แปรงขัด หรือแผ่นขัดในการทำความสะอาด

ข้อสังเกต วิธีดูแลรักษารอยขีดข่วนและคราบหมองบนผลิตภัณฑ์: ใช้ผ้าชุบผลิตภัณฑ์ขัดเคลือบเงารถยนต์ แล้วขัดถูบริเวณที่มีรอยขีดข่วนและคราบหมอง เช็ดทำความสะอาดผลิตภัณฑ์ขัดเคลือบเงารถยนต์ที่ตักค้าง จากนั้นตามด้วยแว็กซ์เคลือบเงา อย่าทาแว็กซ์บริเวณที่ทάνเดินหรือยืนเพราะอาจทำให้ลื่นล้มและได้รับบาดเจ็บได้

การทำความสะอาดแผงสวิตช์ควบคุม

ใช้ผ้านุ่มเช็ดทำความสะอาดแผงสวิตช์ควบคุมทุกครั้งหลังการใช้งาน หากมีคราบสกปรกฝังแน่นบนพื้นผิวให้ทำความสะอาดด้วยสบู่ที่มีฤทธิ์อ่อนๆ และน้ำอุ่น

ข้อเสนอแนะการแก้ไขปัญหาเบื้องต้น		
ปัญหาที่พบ	สาเหตุ	วิธีการแก้ไข
1. ระบบน้ำวนไม่ทำงาน	ก. ไม่ได้เปิดชุดควบคุม	ก. ปรับตั้ง/รีเซ็ตอุปกรณ์ป้องกันกระแสไฟฟ้ารั่วแบบ ELCB แล้วตรวจสอบการเชื่อมต่อสายไฟ
	ข. สายไฟที่แผงควบคุมหลวมหรือชำรุด	ข. ตรวจสอบการเชื่อมต่อสายไฟ เปลี่ยนแผงสวิตช์ควบคุมหากจำเป็น
	ค. แผงสวิตช์ควบคุมไม่ทำงาน	ค. เปลี่ยนแผงสวิตช์ควบคุม
	ง. บั๊มไม่ทำงาน	ง. เปลี่ยนบั๊ม
2. บั๊มหยุดทำงานเองโดยอัตโนมัติหลังจากเปิดทำงานไม่เกิน 20 นาที	ก. อุปกรณ์ป้องกันกระแสไฟฟ้ารั่วแบบ ELCB ตัดกระแสไฟ	ก. ตรวจสอบอุปกรณ์ป้องกันกระแสไฟฟ้ารั่วแบบ ELCB
3. บั๊มไม่หยุดทำงานเองโดยอัตโนมัติหลังจากเปิดทำงานเกิน 20 นาที	ก. ชุดควบคุมขัดข้อง	ก. เปลี่ยนชุดควบคุม
4. บั๊มไม่หยุดทำงานเมื่อกดปุ่มเปิด-ปิดบนแผงสวิตช์ควบคุม	ก. สายไฟที่แผงควบคุมหลวมหรือชำรุด	ข. ตรวจสอบการเชื่อมต่อสายไฟ เปลี่ยนแผงสวิตช์ควบคุมหากจำเป็น
	ข. แผงสวิตช์ควบคุมไม่ทำงาน	ข. เปลี่ยนแผงสวิตช์ควบคุม
5. บั๊มทำงานแต่ไม่สามารถปรับระดับได้	ก. สายไฟที่แผงควบคุมหลวมหรือชำรุด	ข. ตรวจสอบการเชื่อมต่อสายไฟ เปลี่ยนแผงสวิตช์ควบคุมหากจำเป็น
	ข. แผงสวิตช์ควบคุมไม่ทำงาน	ข. เปลี่ยนแผงสวิตช์ควบคุม
	ค. ชุดควบคุมไม่ทำงาน	ค. เปลี่ยนชุดควบคุม
	ง. วาล์วอิเล็กทรอนิกส์ไม่ทำงาน	ง. เปลี่ยนวาล์วอิเล็กทรอนิกส์
6. ระบบทำความสะอาดท่อน้ำวนไม่ทำงาน	ก. สายไฟที่แผงควบคุมหลวมหรือชำรุด	ข. ตรวจสอบการเชื่อมต่อสายไฟ เปลี่ยนแผงสวิตช์ควบคุมหากจำเป็น
	ข. แผงสวิตช์ควบคุมไม่ทำงาน	ข. เปลี่ยนแผงสวิตช์ควบคุม
	ค. บั๊มไม่ทำงาน	ค. เปลี่ยนบั๊ม
	ง. ชุดควบคุมไม่ทำงาน	ง. เปลี่ยนชุดควบคุม
7. ไม่สามารถใช้งานสวิตช์อิเล็กทรอนิกส์	ก. แผงสวิตช์ควบคุมขัดข้อง	ก. เปลี่ยนแผงสวิตช์ควบคุม
	ข. ชุดควบคุมขัดข้อง	ข. เปลี่ยนชุดควบคุม
	ค. สวิตช์อ่างระบบอิเล็กทรอนิกส์ไม่ทำงาน	ค. เปลี่ยนแมคคานิคัมสวิตช์อ่างระบบอิเล็กทรอนิกส์
8. ฟังก์ชันน้ำล้นไม่ทำงาน	ก. เซ็นเซอร์วัดระดับน้ำทำงานขัดข้อง	ก. เปลี่ยนเซ็นเซอร์วัดระดับน้ำ
	ข. สวิตช์อ่างระบบอิเล็กทรอนิกส์ไม่ทำงาน	ข. เปลี่ยนแมคคานิคัมสวิตช์อ่างระบบอิเล็กทรอนิกส์
9. ไม่สามารถควบคุมระดับน้ำ เมื่อเติมน้ำลงในอ่างอาบน้ำ	ก. ฟังก์ชันควบคุมระดับน้ำทำงาน	ก. ลดระดับน้ำในอ่างอาบน้ำ
	ข. ระดับน้ำเกินกว่าระดับน้ำล้นที่ตั้งค่าไว้	ข. ลดระดับน้ำในอ่างอาบน้ำ
	ค. ระดับน้ำล้นไม่ถูกต้อง	ค. ติดต่อฝ่ายลูกค้าสัมพันธ์โคห์เลอร์ เพื่อตั้งค่าระดับน้ำล้นใหม่
10. หน้าจอไม่แสดงระดับอุณหภูมิ	ก. แผงสวิตช์ควบคุมขัดข้อง	ก. เปลี่ยนแผงสวิตช์ควบคุม
	ข. ชุดควบคุมขัดข้อง	ข. เปลี่ยนชุดควบคุม
11. หน้าจอแสดงระดับอุณหภูมิไม่มีผิดปกติ	ก. เซ็นเซอร์วัดระดับอุณหภูมิของแมคคานิคัมสวิตช์อ่างระบบอิเล็กทรอนิกส์ไม่ทำงาน	ก. เปลี่ยนแมคคานิคัมสวิตช์อ่างระบบอิเล็กทรอนิกส์
12. ไม่สามารถระบายน้ำออกจากอ่างล้างหน้าได้	ก. ท่อสวิตช์อ่างอยู่สูงกว่าระดับใต้อ่างอาบน้ำ	ก. จัดตำแหน่งท่อสวิตช์อ่างให้อยู่ใกล้กับพื้น เพื่อให้อยู่ต่ำกว่าใต้อ่างอาบน้ำ

KOHLER®

ASIAN EMERGING MARKETS

Asia Customer Service Centre, Kohler Asia Pacific Limited
No.158, Jiang Chang San Road, Zhabei District, Shanghai, PRC. 200436.
Tel: +(86) 21 2606 2572 Fax: +(86) 21 6107 8900

KOHLER (THAILAND) PUBLIC COMPANY LIMITED

16th FL. Jasmine City Bldg., 2 Soi Sukhumvit 23, Sukhumvit Road, Wattana, Bangkok 10110 Thailand
Call Center Tel. +(66) 2204 6222

บริษัท โคห์เลอร์ (ประเทศไทย) จำกัด (มหาชน)

ชั้น 16 อาคารจัสมีน ซิตี้, 2 ซอยสุขุมวิท 23 ถนนสุขุมวิท แขวงคลองเตยเหนือ เขตวัฒนา กรุงเทพฯ 10110
ลูกค้าสัมพันธ์ โทร. 0 2204 6222

E-mail: callcenterthailand@kohler.com

